

NEOGARD

NEUE
AUFLAGE

GARTENPROGRAMM 2021

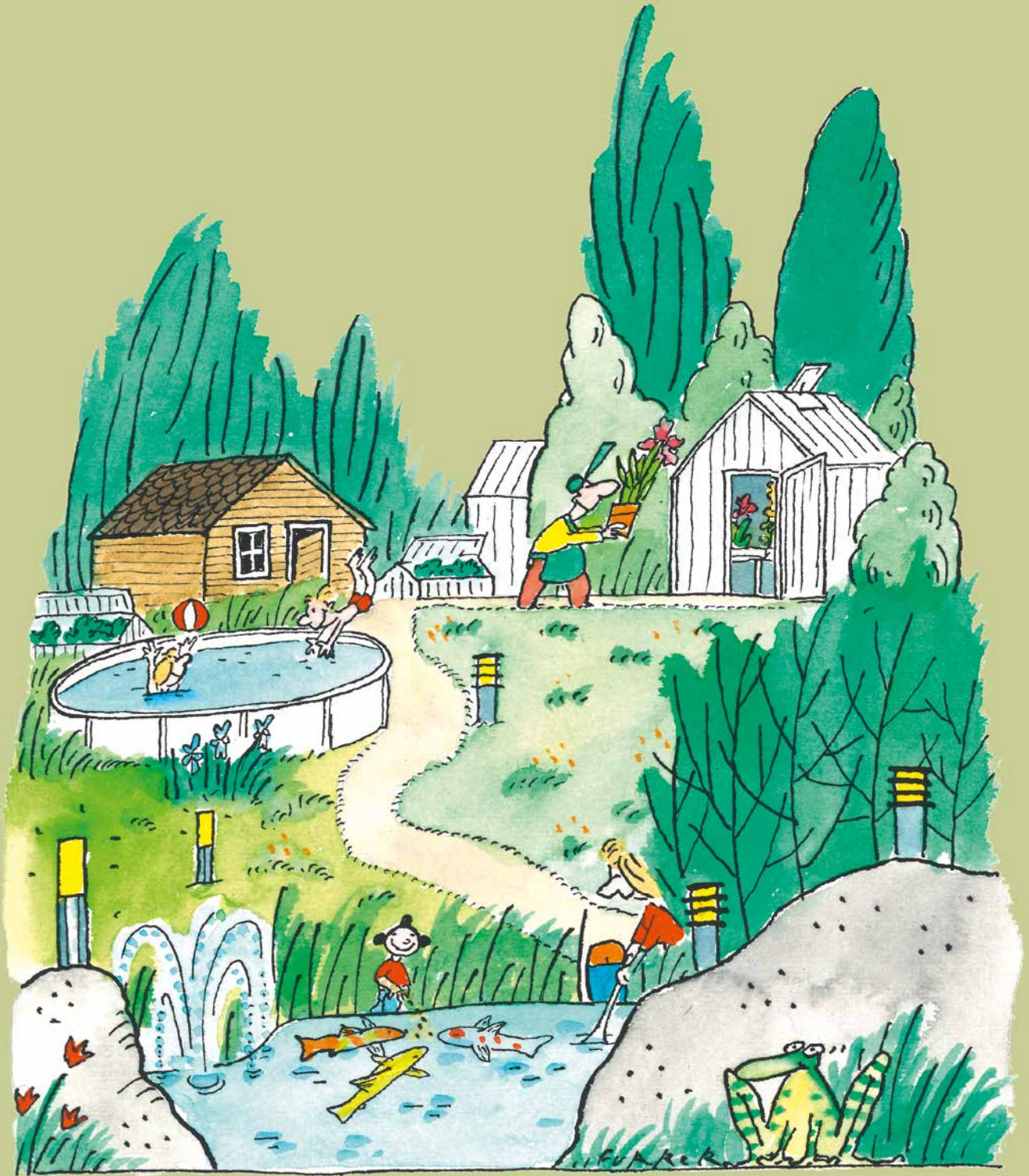

neogard
im Garten gut beraten

Inhaltsverzeichnis



8



54



129

Artikel mit diesem Logo werden Ihnen kostenlos nach Hause geliefert.
Die Adresse muss per Camion erreicht werden können. Die Lieferung erfolgt bis Bordsteinkante/Talstation.

Alle genannten Preise verstehen sich als unverbindliche Verkaufspreise (UVP).



Pflanzgarten

- | | |
|-----------------------------|-----------------|
| 02 Hochbeete | 30 Abgrenzungen |
| 12 Pflanzenstärkung | 34 Bewässerung |
| 14 Wachsen & schützen | 38 Kompostieren |
| 24 Praktisches & Nützliches | |

Tiergarten

- | | |
|-----------------------|--------------------------------|
| 40 Nützlingsförderung | 42 Nistkasten & Futterhäuschen |
|-----------------------|--------------------------------|

Wohngarten

- | | |
|------------------------------|-----------------------|
| 46 Gerätetruhen und Schränke | 69 Für Gartengenieser |
| 58 Kaminholzregale | 70 Gartenhäuser |
| 60 Gerätehäuser | |

Dekorgarten

- | | |
|----------------------------|-----------------------------|
| 76 Paradiesische Plätzchen | 90 Geniessen mit Stil |
| 80 Wohnen im Grünen | 92 Treue Gefährten |
| 82 Eleganz in Rost | 94 Steinreich |
| 84 Pure Ambiance | 95 Vasen |
| 86 Feuer und Flamme | 96 Handgefertigte Unikate! |
| 88 Dies und das | 98 Detailgetreue Tierfreude |

Spielgarten

- | | |
|-----------------------|---------------|
| 100 Kinderspielhäuser | 104 Schaukeln |
| 103 Sandkasten | 110 Pools |

Bauen

- | | |
|-----------------------------|---------------------------------|
| 116 Gartenbau & -gestaltung | 130 Solar LED-Gartenbeleuchtung |
| 120 Gartenzäune | |
| 122 Bodenbeläge | 132 Gartenbeleuchtung |
| 125 Sichtschutz | |

Wassergarten

- | | |
|------------------|---------------------------|
| 134 Pumpen | 142 Teich- und Poolsauger |
| 136 Wasserspiele | 144 Teichpflegeplan |
| 138 Filter | 146 Teichbau |



Hochbeete



▲ Das neue Hochbeet aus Schweizer Produktion

Statik und Design sind vereint und ergeben diese tolle Neuentwicklung. Obwohl der Nutzen im Vordergrund steht wurde auch auf eine einfache Montage grossen Wert gelegt. Mit wenigen Schrauben kann das Hochbeet montiert werden. Die Verzinkung der Bleche sowie die Qualität derselben sind hochwertig und auf langjährige einwandfreie Optik ausgelegt. Die Befüllungsanleitung wird mitgeliefert.



Nr.	Art.-Nr.	Bezeichnung	Masse (B×T×H) cm	UVP
1	0232.626	Hochbeet, inkl. Zwischenboden	100×50×85 cm	Fr. 319.00
2	0232.630	Rollensatz zu 0232.626 und 0232.632		Fr. 139.00
3	0232.620	Hochbeet	160×100×75 cm	Fr. 489.00
4	0232.625	Acryl-Abdeckung zu Hochbeet 0232.620		Fr. 289.00
5	0232.621	Zwischenboden zu Hochbeet 0232.620	82×97 cm	Fr. 119.00
6	0232.632	Niederbeet, inkl. vorgebohrter Löcher	100×50×40 cm	Fr. 189.00
	0707.320	Automatischer Lüfter zu 0232.632		Fr. 109.00
7	1002.203	Pflanztisch anthrazit	115,5×48×81 cm	Fr. 219.00

Hochbeet richtig befüllen:

Anleitung:

- 1 Tipp: zuerst Maschendraht verlegen gegen Wühlmäuse und Maulwürfe
- 2 unterste Schicht mit Ästen und Zweigen füllen
- 3 nächste Schicht mit Laub und Kompost auffüllen
- 4 obere Schicht mit Pflanzerde füllen
- 5 Hochbeet bepflanzen und geniessen!



Ergonomisch gärtnern

Ernten Sie Ihr eigenes Gemüse – auch auf dem Balkon!
Im Pflanztrug VegTrug können Sie die unterschiedlichsten Arten von Gemüse, Früchten und Blumen pflanzen. Das mitgelieferte Vlies schützt vor Verschmutzung, ist aber gleichzeitig wasserdurchlässig. Die Höhe ist auch für ältere Personen ideal, Sie müssen sich nicht mehr bücken oder hinknien. Die optimale Form garantiert auch eine problemlose Benutzung für rollstuhlgängige Personen. Optional ist eine Frühbeethülle und ein Schutzvlies erhältlich, welche vor Kälte schützen und so die Saison um mehrere Wochen verlängern können.

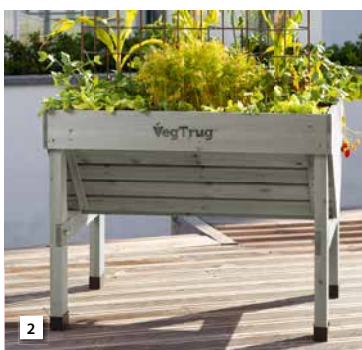



Azet® VeggieDünger

Für Kräuter, Gemüse und Obst.
Mit natürlicher Sofort- und Langzeit-
wirkung aus 100% pflanzlichen
Rohstoffen.

Grösse: 750 g

Fr. 9.95



UNSER TIPP

Nr.	Art.-Nr.	Bezeichnung	Masse (B×T×H)	UVP
1	0713.501	Pflanztrug Vegtrug, klein, natur	100×78×80 cm	Fr. 239.00
2	0713.560	Pflanztrug Vegtrug, klein, grau	100×78×80 cm	Fr. 239.00
3	0713.502	Pflanztrug Vegtrug, mittel, natur	180×78×80 cm	Fr. 329.00
4	0713.561	Pflanztrug Vegtrug, mittel, grau	180×78×80 cm	Fr. 329.00
5	0713.538	Pflanztrug Vegtrug, klein Wallhugger	102×46×80 cm	Fr. 219.00
6	0713.539	Pflanztrug Vegtrug, mittel Wallhugger	180×46×80 cm	Fr. 299.00
7	0713.540	Pflanztrug Vegtrug Kids	49×46×63 cm	Fr. 119.00
8	0713.543	Pflanztisch Vegtrug, natur, passend zu 0713.501 und 0713.502	60×76×80 cm	Fr. 89.00
	0713.510	Frühbeethülle PE mit Rahmen, zu 0713.501, klein, 160 g	98×70×56 cm	Fr. 49.90
9	0713.511	Schutzvlies ohne Rahmen, zu 0713.510, klein, 60 g		Fr. 17.95
10	0713.505	Frühbeethülle PE mit Rahmen, zu 0713.502, mittel, 160 g	174×70×56 cm	Fr. 79.90
	0713.506	Schutzvlies ohne Rahmen, zu 0713.505, mittel, 60 g		Fr. 24.90
11	0713.542	Frühbeetaufsatz Vegtrug, klein, natur	105×76×45,5 cm	Fr. 159.00
12	0713.564	Frühbeetaufsatz Vegtrug, klein, grau	105×76×45,5 cm	Fr. 159.00
	0713.545	Frühbeetaufsatz Vegtrug, mittel, natur	180×76×66 cm	Fr. 279.00
	0713.565	Frühbeetaufsatz Vegtrug, mittel, grau	180×76×66 cm	Fr. 299.00
13	0713.556	Wildbienenhaus «Bee Bar», natur		Fr. 24.90
14	0713.557	Wildbienenhaus «Bee Bar», grau		Fr. 24.90
15	0713.571	Gewächshaus, grau		Fr. 169.00
16	0713.572	Gewächshausabdeckung PE		Fr. 34.90
17	0713.573	Gewächshausabdeckung Netz		Fr. 32.90

Pflanzenkasten & Hochbeete



5



1



2



3



4



5



6



7

8



9

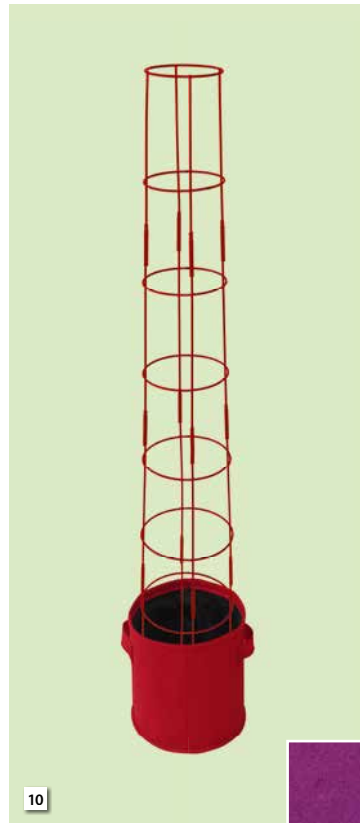

10



11

Nr.	Art.-Nr.	Bezeichnung	Masse	UVP
1	4700.116	Set Paul Potato, Kartoffelturm-Starterset, 3-teilig, inkl. Untersetzer	44 x 44 x 49 cm	Fr. 59,90
2	6004.035	Kräuterspirale aus PP	35 cm / Ø 55 cm	Fr. 54,90
	6004.036		80 cm / Ø 80 cm	Fr. 119,00
3	0900.332	Blumenkasten Lärche, inkl. 1 Pflanzkasteneinsatz	L 38 x B 38 x H 39 cm	Fr. 79,90
4	0900.333	Blumenkasten Lärche, inkl. 2 Pflanzkasteneinsätze	L 69 x B 38 x H 39 cm	Fr. 129,00
5	0900.334	Blumenkasten Lärche, inkl. 3 Pflanzkasteneinsätze	L 101 x B 38 x H 39 cm	Fr. 159,00

Nr.	Art.-Nr.	Bezeichnung	Masse	UVP
6	0900.335	Blumenkasten Lärche, inkl. 4 Pflanzkasteneinsätze	L 134 x B 38 x H 39 cm	Fr. 199,00
	0900.330		L 32 x B 32 x H 26 cm	Fr. 10,95
7	4008.076	Blumenkasten Ortoplus, mit Griff, braun	L 90 x B 45 x H 39 cm	Fr. 129,00
8	4008.072	Spalier Ortoplus, rechteckig, braun	80 x 180 cm	Fr. 39,90
			0713.508	Poppy, grau, Einlage blau
9	0713.509	Poppy, grau, Einlage violett	65 x 40 x 79 cm	Fr. 49,90
			0713.520	Patio Planter Kit, violett
10	0713.521	Patio Planter Kit, rot	Ø 35 x 156,5 cm	Fr. 19,90
			7802.351	Gartenhochbeet, anthrazit



12



13



14



15



16



17

18



19



20



21



22



23

Nr.	Art.-Nr.	Bezeichnung	Masse (B×T×H)	UVP
12	4135.965	Kräuterbeet massiv, grau	90×60×84,5 cm	Fr. 159.00
13	4700.053	Kräuterhochbeet Fichte, auch als Wassergarten geeignet	89×40×80 cm	Fr. 259.00
14	4700.054	Rollenset zu Kräuterhochbeet 4700.053		Fr. 42.90
15	0900.418	Pflanztisch Deluxe	76×37×92 cm	Fr. 99.90
16	0902.024	Gewächshaus mit Aufsatz, grau	118×39×107 cm	Fr. 189.00
17	0902.027	Hochbeet inkl. Folie, grau	79×39×79 cm	Fr. 99.90

Nr.	Art.-Nr.	Bezeichnung	Masse (B×T×H)	UVP
18	0902.026	Hochbeet inkl. Folie, nature	79×39×79 cm	Fr. 99.90
19	7800.401	Hochbeet Urban Planter, rotbraun	100×50×80 cm	Fr. 159.00
20	7800.402	Hochbeet Urban Planter, anthrazit	100×50×80 cm	Fr. 159.00
21	7800.403	Hochbeet Urban Planter, perlweiss	100×50×80 cm	Fr. 159.00
22	7800.404	Hochbeet Urban Planter, pastelltürkis	100×50×80 cm	Fr. 159.00
23	7800.405	Hochbeet Urban Planter, gemustert	100×50×80 cm	Fr. 159.00



1 2



5



3



4



6 8

Nr.	Art.-Nr.	Bezeichnung	Masse (B×T×H)	UVP
1	0900.178	Hochbeet aus Lärche	125×85×80 cm	Fr. 279.00
2	0900.327	Frühbeetaufsatz zu 0900.178	119×80×21 / 30 cm	Fr. 179.00
3	0900.507	Hochbeet, kesseldruckimprägniert, braun	124×83×80 cm	Fr. 279.00
4	0900.508	Hochbeet, kesseldruckimprägniert, grau	124×83×80 cm	Fr. 289.00
5	0900.509	Hochbeet, kesseldruckimprägniert, braun	150×75×75 cm	Fr. 249.00

Vertical Gardening



9



7



10



11



12

Nr.	Art.-Nr.	Bezeichnung	Masse (B×T×H)	UVP
6	4700.051	Hochbeet Lärche Premium+ 130 , mit Nagetiergitter, integrierter Schneckenschutz aus Stahl im Fundamentrahmen	134×100×80 cm	Fr. 649.00
7	4700.056	Schneckenkantenset zu 4700.051		Fr. 39.90
8	4700.050	Hochbeet Lärche Premium+ 200 , mit Nagetiergitter, integrierter Schneckenschutz aus Stahl im Fundamentrahmen	215×100×80 cm	Fr. 729.00
	4700.055	Schneckenkantenset zu 4700.050		Fr. 42.90
9	4700.052	Hochbeet Lärche Woody light , Fundamentrahmen aus verzinktem Stahl	127×80×74 cm	Fr. 499.00
	4700.057	Schneckenkantenset zu Woody 4700.052		Fr. 39.90
10	0900.503	Pflanzturm , inkl. 3 Pflanzkasteneinsätze	70×70×180 cm	Fr. 179.00
11	4008.097	Pflanzkasten Ortofiore , gerade	71×43×103 cm	Fr. 149.00
12	4008.098	Pflanzkasten Ortofiore , schräg	67×45×100 cm	Fr. 149.00

Ergonomisch gärtnern

Schönste Aussicht auf beste Ernte

Hochbeete erleichtern den Anbau und maximieren die Ernte – aber erst das Biohort HochBeet perfektioniert das schönste Hobby der Welt mit intelligentem Design und praktischer Funktionalität. Raffinierte Details machen es zu einem Hingucker, der viel mehr zu bieten hat als nur Schönheit!

Biohort-Hochbeet

Produktvorteile:

- formschönes Design, abgerundete Ecken, keine sichtbaren Verschraubungen an den Seiten
- Seitenwände aus feuerverzinktem, polyamideinbrennlackiertem Stahlblech
- hochstabile Alu-Eckenelemente mit integrierter Führungsschiene
- integrierter Nagerschutz aus robustem Glasfasergewebe
- schneller Ein-Mann-Aufbau unter 10 Minuten
- die leicht zu öffnenden Seitenteile vereinfachen die Entleerung und Befüllung
- optionaler Schneckenschutz und Frühbeetaufsatz
- 20 Jahre Garantie

Farbvarianten HochBeet und Pflanzbeet Belvedere



▲ quarzgrau-met.,
ähnlich RAL 7039



▲ dunkelgrau-
metallic





Nr.	Art.-Nr.	Bezeichnung	Masse (L x B x H)	UVP
1	8000.151	HochBeet Gr. 1 x 1, dunkelgrau-metallic	102 x 102 x 77 cm	Fr. 609.00
2	8000.155	HochBeet Gr. 1 x 1, quarzgrau-metallic	102 x 102 x 77 cm	Fr. 609.00
3	8000.153	HochBeet Gr. 2 x 2, dunkelgrau-metallic	201 x 201 x 77 cm	Fr. 929.00
4	8000.157	HochBeet Gr. 2 x 2, quarzgrau-metallic	201 x 201 x 77 cm	Fr. 929.00
5	8000.156	HochBeet Gr. 2 x 1, quarzgrau-metallic	201 x 102 x 77 cm	Fr. 729.00
6	8000.152	HochBeet Gr. 2 x 1, dunkelgrau-metallic	201 x 102 x 77 cm	Fr. 729.00
7	8000.165	Frühbeetaufsatz für HochBeet Gr. 2 x 1	200 x 101 x 23 cm	Fr. 409.00
8	8000.154	HochBeet Gr. L, dunkelgrau-metallic	201 x 201 x 77 cm	Fr. 1'049.00
9	8000.158	HochBeet Gr. L, quarzgrau-metallic	201 x 201 x 77 cm	Fr. 1'049.00
10	8000.159	Schneckenenschutz für HochBeet 1 x 1, dunkelgrau-metallic	108 x 108 x 6 cm	Fr. 99.90
	8000.160	Schneckenenschutz für HochBeet 2 x 1, dunkelgrau-metallic	207 x 108 x 6 cm	Fr. 113.00
	8000.161	Schneckenenschutz für HochBeet 2 x 2, dunkelgrau-metallic	207 x 207 x 6 cm	Fr. 123.00
11	8000.162	Schneckenenschutz für HochBeet 1 x 1, quarzgrau-metallic	108 x 108 x 6 cm	Fr. 99.90
	8000.163	Schneckenenschutz für HochBeet 2 x 1, quarzgrau-metallic	207 x 108 x 6 cm	Fr. 113.00
	8000.164	Schneckenenschutz für HochBeet 2 x 2, quarzgrau-metallic	207 x 207 x 6 cm	Fr. 123.00

▲ Pflanzbeet Belvedere

Produktvorteile:

- formschön mit abgerundeten Ecken
- keine sichtbaren Verschraubungen
- Seitenwände aus feuerverzinktem polyamid-einbrennlackiertem Stahlblech
- hochstabile Alu-Eckenelemente mit integrierter Führungsschiene
- mit höhenverstellbarem Zwischenboden
- schneller Ein-Mann-Aufbau unter 10 Minuten
- die leicht zu öffnenden Seitenteile vereinfachen die Entleerung und Befüllung
- 20 Jahre Garantie



20 Jahre Garantie gegen Korrosion

Nr.	Art.-Nr.	Bezeichnung	Farbe	Masse aussen (B x T x H)	Masse innen (B x T x H)	UVP
12	8000.289	Pflanzbeet Belvedere Gr. S	dunkelgrau-met.	102 x 53 x 77	95 x 46 x 74	Fr. 559.00
	8000.291		quarzgrau-met.			
13	8000.290	Pflanzbeet Belvedere Gr. M	dunkelgrau-met.	201 x 53 x 77	194 x 46 x 74	Fr. 739.00
	8000.292		quarzgrau-met.			

Pflanzenstärkung

Beim Anbau von Pflanzen spielen die Nährstoffverhältnisse im Boden eine entscheidende Rolle. Dank Millionen lebender Mikroorganismen und einer speziell abgestimmten Wirkstoffkombination verbessert Biotaurus die Bodenqualität und bewirkt, dass durch Düngung zugeführte bzw. im Boden vorhandene Nährstoffe optimal aufgenommen werden.

So lässt unser Pflanzen- und Bodenaktivator selbst anspruchsvollste Pflanzen prächtig gedeihen – auf völlig natürliche Weise. Ebenso steigert Biotaurus den Ertrag bei der Kräuter-, Obst- oder Gemüseernte. Biotaurus wirkt langanhaltend und ohne Chemie.



Biotaurus

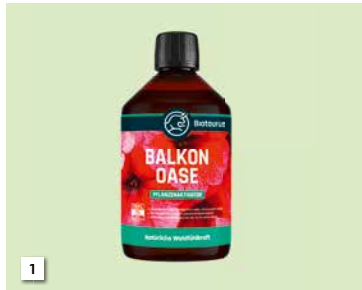

◀ Biotaurus BALKONOASE

Die natürliche Kraft für prächtige Kübel- und Balkonpflanzen

Biotaurus Balkonoase schafft trotz begrenztem Wurzelraum perfekte Bedingungen für Balkonpflanzen. Unser Pflanzenaktivator verbessert auf 100% biologische Weise das Bodenleben – so werden die Pflanzen mit allen Nährstoffen versorgt und wachsen wie in natürlichem Erdboden.



◀ Biotaurus GARTENGLÜCK

Die natürliche Kraft für prächtige Gartenpflanzen

Biotaurus Gartenglück sorgt mit seiner Wirkstoffkombination dafür, dass die Pflanzen im heimischen Garten alle vorhandenen Nährstoffe optimal aufnehmen können. Alle Gartenpflanzen sind mit Biotaurus Gartenglück auf natürliche Weise ideal gegen Umweltstress, Schädlingsbefall und Krankheiten geschützt.

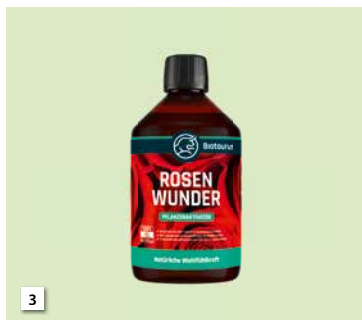

◀ Biotaurus ROSENWUNDER

Die natürliche Kraft für wunderschöne Rosen

Damit die Königin der Blumen ihre einzigartige Schönheit voll entfalten kann, ist die Bodenqualität besonders wichtig. Biotaurus Rosenwunder sorgt mit seiner Wirkstoffkombination dafür, dass Rosen die durch Düngung zugeführten bzw. im Boden vorhandenen Nährstoffe optimal aufnehmen können.



◀ Biotaurus KRÄUTERGARTEN

Die natürliche Kraft für intensiv aromatische Kräuter

Beim Anbau von Kräutern spielen der Standort und die Boden- und Nährstoffverhältnisse eine entscheidende Rolle. Viele Kräuterpflanzen sind recht genügsam, andere sind auf hohe Nährstoffzufuhr angewiesen. Biotaurus Kräutergarten enthält eine speziell abgestimmte Wirkstoffkombination und unterstützt Kräuter auf völlig natürliche Weise.



Kräftigt

- Robuste und widerstandsfähige Pflanzen
- Grundlage für gesundes Wachstum, reiche Ernte und Blütenpracht

Aktiviert

- Aktiviert die natürliche Urkraft des Gartens
- Optimiert die Bodenqualität nachhaltig

Optimiert

- Nährstoffe können optimal aufgenommen werden
- Stickstoff wird durch das mikrobielle Bodenleben pflanzenverfügbar

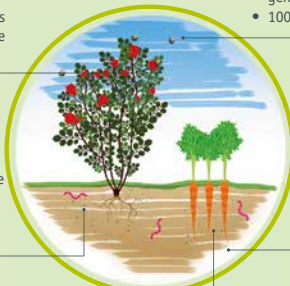

Schont

- Tierversuchs- und gentechnikfrei
- 100 % bienenfreundlich

Belebt

- Begünstigt die Ansiedelung von Nützlingen
- Fördert die Humusbildung und Fruchtbarkeit



UNSER TIPP

5



◀ Biotaurus ORCHIDEENTRAUM

Die natürliche Kraft für wunderschön blühende Orchideen

Ihre leuchtenden Farben veredeln jeden Raum. Dafür benötigen Orchideen allerdings auch eine besonders sanfte Pflege. Durch Düngung zugeführte bzw. im Orchideensubstrat vorhandene Nährstoffe werden mithilfe von Biotaurus Orchideentraum optimal aufgenommen.

6



◀ Biotaurus PFLANZENLIEBE

Die natürliche Kraft für langlebige Zimmerpflanzen

Biotaurus Pflanzenliebe ermöglicht Grün- und Blühpflanzen, was sie auch in ihrer natürlichen Umgebung erhalten würden: ein aktives Bodenleben und eine ideale Nährstoffaufbereitung. Selbst anspruchsvollste tropische und subtropische Pflanzen gedeihen mit Biotaurus Pflanzenliebe hervorragend.

7



◀ Biotaurus ERNTEFREUDE

Die natürliche Kraft für eine leckere Obst- und Gemüseernte

Biotaurus Erntefreude ist für alle Obst- und Gemüsesorten geeignet. Der Pflanzenaktivator ist 100% biologisch, unkompliziert anzuwenden und sorgt für besonders aromatischen Geschmack. Das Produkt bereitet alle Nährstoffe des Bodens so auf, dass sie von den Pflanzen direkt aufgenommen werden. Die optimierte Versorgung fördert das Wachstum und eine erfolgreiche Ernte.

8



◀ Biotaurus ZITRUSZAUBER

Die natürliche Kraft für saftige Zitrusfrüchte

Ob draussen im Freien oder im gemütlichen Winterquartier: Orangen, Zitronen & Co. stellen ganz besondere Ansprüche an die Haltung im Topf. Biotaurus Zitruszauber ist perfekt auf die Bedürfnisse der mediterranen Pflanzen abgestimmt: Der 100% biologische Pflanzenaktivator schafft optimale Bodenbedingungen.

9



◀ Biotaurus KOMPOSTGOLD

Die ideale Lösung für besseren Abbau von Pilzsporen im Boden

Der Einsatz des Strukturgebers – beimpft mit speziellen Wirkstoffen – sorgt in kürzester Zeit dafür, dass die maximale Kompostiergeschwindigkeit und -temperatur erreicht wird. Aufgrund der sehr hohen Bakteriendichte hervorragend geeignet für eine Neuanlage oder auch zur Reaktivierung eines inaktiven Komposts.

Nr.	Art.-Nr.	Bezeichnung	UVP
1	6003.532	Biotaurus Balkonoase, 500 ml	Fr. 21.95
2	6003.517	Biotaurus Gartenglück, 500 ml	Fr. 21.95
3	6003.511	Biotaurus Rosenwunder, 500 ml	Fr. 21.95
4	6003.520	Biotaurus Kräutergarten, 500 ml	Fr. 21.95
5	6003.526	Biotaurus Orchideentraum, 500 ml	Fr. 21.95
6	6003.529	Biotaurus Pflanzenliebe, 500 ml	Fr. 21.95
7	6003.514	Biotaurus Erntefreude, 500 ml	Fr. 21.95
8	6003.523	Biotaurus Zitruszauber, 500 ml	Fr. 21.95
9	6003.535	Biotaurus Kompostgold, 500 ml	Fr. 21.95

Wachsen & schützen

LED Pflanzenleuchten: Egal ob Ihre Pflanze an einem schlecht beleuchteten Ort steht oder sie nicht genügend Licht bekommt während den Wintermonaten. Die LED Pflanzenleuchten helfen auch Ihrer Pflanze, sich richtig zu entwickeln. Die modernen und zugleich stromsparenden LED-Lampen nutzen vorwiegend rote und blaue Wellenlängen, welche die Pflanzen für die Photosynthese benötigen.



▲ 0866.011

Pflanzenbeleuchtung Growlight Duo

Pflanzenleuchte inkl. Ständer für die Anzucht

Die Pflanzenleuchte Growlight Duo wurde mit einem Vollspektrumlicht ausgestattet, also einem für Pflanzen und Photosynthese angepassten LED-Licht, mit verstärkten blauen und roten Wellenlängen. Das Licht erscheint angenehm weiss und passt dadurch hervorragend zur übrigen Beleuchtung im Haus. Die Pflanzenleuchte eignet sich hervorragend zur Anzucht von Pflanzen sowie auch als Lichtergänzung während den dunkleren Wintermonaten. Sie deckt eine Fläche von ca. 70 x 25 cm ab.

Im Lieferumfang enthalten ist ein einfacher Ständer, der die Aufstellung und Aufhängung der Leuchte erleichtert. Die Höhe der Leuchte kann dank der mitgelieferten Ketten individuell angepasst werden.

Fr. 159.00

SUNLiTE

Die Pflanzenleuchte SUNLiTE bietet Topfpflanzen mit hohem Lichtbedarf die optimalen Lichtwellenlängen für ein gesünderes Wachstum, besonders während der dunklen Jahreszeit oder in dunklen Räumen. SUNLiTE sorgt für ein angenehmes Ambiente und wird einfach mit einem Teleskopstab direkt in den Pflanzentopf gesteckt. SUNLiTE gibt ein angenehmes, naturweisses Licht ab, welches dem Tageslicht nachempfunden wurde. Dabei wird modernste LED-Technik verwendet. Die eingebauten LED-Chips werden mit genau den Wellenlängen ausgestattet, die die Photosynthese und Chlorophyllbildung stimulieren. Somit sehen Ihre Pflanzen nicht nur besser aus, sie fühlen sich auch gut!

Masse: Ø 110 mm, H 65 mm

Nr.	Art.-Nr.	Bezeichnung	Farbe/ Farb- temperatur	Leistung	Länge Teleskop	Kabel- länge	UVP
1	0866.021	Pflanzenleuchte SUNLiTE	kupfer, 4000 K	7W	0,3 m bis 1,0 m	4 m	Fr. 44.90
2	0866.018		rot, 4000 K				
3	0866.017		weiss, 4000 K				
4	0866.019		grün, 4000 K				
5	0866.020		grau, 4000 K				





▲ 0866.005

6W-Growlight-LED-Lampen

Diese eignen sich perfekt für kleine Zimmer- und Topfpflanzen. Sie decken eine Fläche von ca. 0,6 m² ab bei einem optimalen Abstand von 50 cm zur Pflanze. Speziell für die Anzucht gewisser Pflanzen kann der Abstand auch auf ca. 40 cm verringert werden.

Wird ohne Lampenhalterung geliefert.

▲ 0866.006

18W-Growlight-LED-Lampen

Die 18W-LED-Lampen sind für grössere Zimmer- und Topfpflanzen gedacht. Sie werden normalerweise in einem Abstand von 80 cm zur Pflanze platziert. Damit decken Sie eine Fläche von ca. 0,9 m² ab. Für Pflanzen die speziell viel Licht benötigen, kann auch dieser Abstand verringert werden.

Wird ohne Lampenhalterung geliefert.

	6W LED-Leuchte	18W LED-Leuchte
Fassung	E27	E27
Leistung	LED 6W	LED 18W
Spannung	230V, 50 Hz	230V, 50 Hz
Lichtwinkel	60°	60°
Abmessungen	Ø 60 mm x H 90 mm	Ø 120 mm x H 130 mm
Licht	warm weiss	warm weiss
Lebensdauer	50'000 h	50'000 h
Art.-Nr.	0866.005	0866.006
UVP	Fr. 49.90	Fr. 89.90



◀ Lampenhalterung

Für 0866.005 und 0866.006.
Mit E27-Fassung, 4m-Kabel

0866.016

Fr. 22.90



Nr.	Art.-Nr.	Bezeichnung	Farbe	Lampenfassung	Kabel-länge	UVP
6	0866.024	Lampenschirm SAGA, ohne Leuchtkörper	weiss	E27	4m	Fr. 44.90
7	0866.025		schwarz			
8	0866.026		hellgrau			
9	0866.027		kupfer			



Nr.	Art.-Nr.	Bezeichnung	Lichtwinkel	Leistung	UVP
10	0866.001	Grow Light Wachstum	60°	6W	Fr. 49.90
11	0866.002		60°	18W	Fr. 89.90
12	0866.050	Spot Wall 120 cm	30°	40W	Fr. 399.00

Wie man Pflanzen bettet, so wachsen sie!



Frühbeetkasten BASIC:



Frühbeetkasten PREMIUM:





Weitere Produkte:



▲ Neoflor Balconia – der ideale Blumenkistchenschutz

Art.-Nr.	Bezeichnung	UVP	Art.-Nr.	Bezeichnung	UVP
0730.515	Schutzdachbreite: 70 cm Für Kistchen 50 – 60 cm Zubehör: 2 Befestigungsbügel aus Aluminium	Fr. 36.90	0730.520	Schutzdachbreite: 100 cm Für Kistchen 70 – 100 cm Zubehör: 3 Befestigungsbügel aus Aluminium	Fr. 41.90
0730.516	Ersatzplatte (70 cm)	Fr. 19.95	0730.521	Ersatzplatte (100 cm)	Fr. 22.90

Material-Beschrieb Polycarbonat-Platten

Das Profi-Material aus bestens isolierendem Polycarbonat. Hohe Lichtdurchlässigkeit (90% gegenüber Glas), optimaler Witterungsschutz, Witterungsbeständigkeit und Energieeinsparungen von bis zu 40% gegenüber Glas!

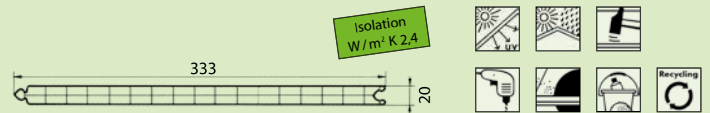

Nr.	Art.-Nr.	Bezeichnung	Masse (L x B x H) in cm	Automatischer Lüfter	Handlüfter	UVP
1	0730.531	Balkongewächshaus / Gewächshausschrank, inkl. 9 Saatschalen	77 x 39 x 101,5			Fr. 259.00
	0713.309	Saatschale grün	41 x 31 x 4,5cm cm			Fr. 14.95
2	0750.327	Frühbeetkasten Plant Grow M	78 x 56 x 25/35 cm			Fr. 109.00
3	0766.210	Pult-Frühbeet Big-Boss: Mit 3 Deckel für optimale Lüftungsregulierung. Isolierende, hochtransparente und wärmebeständige Polycarbonat-Doppelsteg-Elemente 20 mm, eingefasst mit Alu-Profilen. Ohne Lüfter.	206 x 103 x 34 / 56	0707.320 Fr. 109.00	0766.060 Fr. 35.00	Fr. 599.00
4	0766.310	Pult-Frühbeet Boss: Mit 2 Deckel für optimale Lüftungsregulierung. Isolierende, hochtransparente und wärmebeständige Polycarbonat-Doppelsteg-Elemente 20 mm, eingefasst mit Alu-Profilen. Ohne Lüfter.	103 x 101 x 34 / 56	0707.320 Fr. 109.00	0766.060 Fr. 35.00	Fr. 419.00
5	0766.810	Anlehn-Frühbeetkasten, komplett geschlossen, mit Rückwand: Ausführung wie Typ 0766.700/0766.710	103 x 53 x 34 / 56	0707.320 Fr. 109.00	0766.060 Fr. 35.00	Fr. 319.00
6	0766.710	Anlehn-Frühbeetkasten, komplett geschlossen, mit Rückwand: Stabile und windsichere Alu-Konstruktion mit 20 mm starken, doppelwandigen, hochtransparenten und UV-stabilisierten Kunststoffelementen. Ohne Lüfter.	206 x 53 x 34 / 56	0707.320 Fr. 109.00	0766.060 Fr. 35.00	Fr. 519.00
7	0766.510	First-Frühbeetkasten: Ausführung wie Typ 0766.005	103 x 103 x 34 / 56	0707.320 Fr. 109.00	0766.060 Fr. 35.00	Fr. 419.00
8	0766.005	First-Frühbeetkasten: Stabile und windsichere Alu-Konstruktion. Die 20 mm starken, doppelwandigen, UV-stabilisierten Kunststoffelemente sorgen für hohe Wärmedämmung und ein ideales «Gewächshausklima». Der Deckel ist dank patentiertem Scharniersystem im First leicht abhebbar. Alle Teile sind fertig vormontiert.	206 x 103 x 34 / 56	0707.320 Fr. 109.00	0766.060 Fr. 35.00	Fr. 629.00
9	0766.006	First-Hochbeet: Äusserst solide Konstruktion, mit 20 mm starken, hochtransparenten, UV-stabilisierten Kunststoffelementen. Deckel dank patentiertem Scharniersystem leicht abhebbar.	206 x 103 x 64 / 87	0707.320 Fr. 109.00	0766.060 Fr. 35.00	Fr. 839.00
10	0766.007	Nur Unterbau zu 0766.006	206 x 103 x 31			Fr. 259.00
	0766.015	Einzel-Deckel zu First-Frühbeetkasten: Komplett inklusive Alu-Rahmen und Kunststoffelementen. Passend zu 0766.005 und 0766.510.	206 x 58			Fr. 179.00
	0766.016	Polycarbonat-Ersatzelemente 20 mm: Ohne Alu-Profile. (Preis pro Deckel)				Fr. 119.00
	0766.020	Firststange				Fr. 36.90
11	0711.000	Frühbeetglocke: Das ideale und praktische Pflanzenschutzdach.	110 x 110 / 88 x 32			Fr. 24.90
12	0711.110	Stirnseitenabdeckung: Sie verhindert Durchzug und Austrocknen des Bodens. Mit Erdverankerung. (Preis pro Paar)	109 x 29			Fr. 29.90

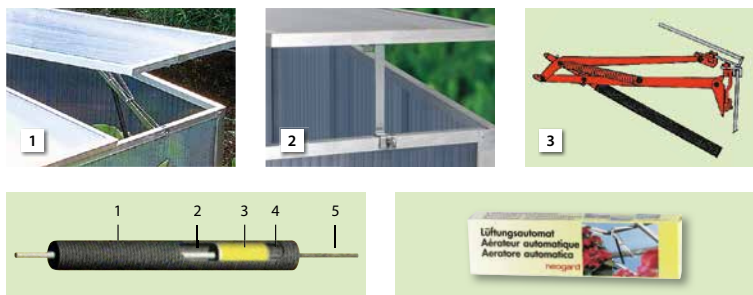

▲ Lüftungsautomaten für jeden Bedarf

Neogard-Lüftungsautomaten können in vielfältiger Weise zur Lüftung und Temperaturregelung in Frühbeeten oder Gewächshäusern verwendet werden. Und so funktioniert ein automatischer Fensterlüfter ohne Strom: Durch die Wärmeeinwirkung auf das Zylindergehäuse dehnt sich die spezielle Flüssigkeit aus und drückt auf die Hubstange, welche das Fenster öffnet.

Durch das Verschieben des Hubraumbodens mittels Ein- oder Ausdrehen der Gewindestange kann der Öffnungsbeginn vor- oder nachverlegt werden. Die Flüssigkeit reagiert erst ab 18 °C.

1 Zylindergehäuse / 2 Hubstange / 3 Spezial-Flüssigkeit / 4 Hubraumboden / 5 Gewindestange

Nr.	Art.-Nr.	Bezeichnung	Hubkraft	UVP
1	0707.320	Automatischer Universal-Lüfter für 20 mm starke Deckel. Einfachste Montage – nur einhängen, keine Löcher bohren!	7 kg	Fr. 109.00
	0707.330	Automatischer Universal-Lüfter für 16 mm starke Deckel	7 kg	Fr. 109.00
2	0766.060	Universal-Handlüfter für alle Frühbeete und Hochbeet. Einfachste Montage – nur einhängen, keine Löcher bohren!		Fr. 35.00
	0707.100	Scherenlüfter für Frühbeete und Gewächshäuser	7 kg	Fr. 74.95
3	0707.110	Austausch-Zylinder zu 0707.100, 0707.330 und 0707.320	7 kg	Fr. 29.95
	0716.105	Automatischer Scherenlüfter zu Helios Victoria Gewächshäuser		Fr. 89.50



▲ GrowIT®-Gewächshaus

Das GrowIT®-Gewächshaus wird praktisch in einer Box geliefert und lässt sich bei Bedarf im Frühling platzsparend wieder verräumen. Neben den seitlichen Roll-Up-Belüftungsfenstern und der UV-stabilen Hülle, zeichnet sich das GrowIT®-Gewächshaus durch eine schnelle und einfache Montage aus.

Nr.	Art.-Nr.	Bezeichnung	Masse	UVP
4	8000.214	GrowIT® Gewächshaus-aus-der-Box	180 x 240 x H 200 cm	Fr. 199.00



▲ Tomatenhaus

mit seitlichen Giebelöffnungen für optimale Luftzirkulation

Die entscheidenden Vorteile sind: Robuste feuerverzinkte Stahlrohrkonstruktion, Bodenverankerung mit Erdfpahl, UV-stabilisierte Mehrjahresfolie, einfache Montage, rasche Befestigung der Folie dank Clipsystem, optimaler Luftaustausch und deshalb kein Hitzestau. Auch ideal für Paprika, Gurken, Auberginen etc. Dank der maximalen Höhe von 180 cm kann das Tomatenhaus in jedem Garten (Schrebergarten etc.) problemlos aufgestellt werden.



Nr.	Art.-Nr.	Bezeichnung	Masse	UVP
5	0715.010	Tomatenhaus (ohne Rollo)	L 161 x B 80 x H 138 / 180 cm	Fr. 179.00
	0715.015	Ersatzfolie zu Tomatenhaus 0715.010		Fr. 39.90
	0715.018	Ersatz-Befestigungs-Clips (Set à 12 Stk.)		Fr. 16.95
6	0715.012	Rollo zu Tomatenhaus 0715.010	Breite: 160 cm	Fr. 79.90



◀ Tomatenhut

- schützt vor Hagel und Dauerregen
- bewässert nur die Wurzeln
- Schutzfolie hält seitlichen Regen ab und schützt Ihre Pflanzen vor Kälte
- Kraut- & Braunfäule werden verhindert
- hoher Ernteertrag bis in den späten Herbst
- verlängert Erntezeit bis ca. Ende November

Nr.	Art.-Nr.	Bezeichnung	Masse	UVP
7	7802.460	Tomatenhut inkl. Bewässerungsschlauch	Ø 49 cm, H 7 cm	Fr. 14.50
	7802.461	Erweiterungsset (3 Folien + 3 Halter)	150 x 120 cm	Fr. 29.90
8	7802.462	Pflanzstäbe , aus Kiefernholz	Ø 2,3 cm, H 160 cm	Fr. 6.50



◀ Micro Grow

Micro Grow nutzt die Wissenschaft der Microgreens, um eine gesunde Ernährung zu erleichtern. Microgreen ist eine schmackhafte, nährstoffreiche, schnell wachsende Nahrungspflanze, die bis zu 40x mehr Nährstoffe enthält als ihre ausgewachsenen Pendants und gleichzeitig einen zusätzlichen schmackhaften Punch enthält.

Micro Grow ermöglicht es Menschen mit wenig Raum und Zeit, frische, gesunde Produkte zu Hause anzubauen.

Nr.	Art.-Nr.	Bezeichnung	UVP
9	1405.041	Micro-Grow – Grünkohl (Texael Green)	Fr. 7.50
10	1405.042	Micro-Grow – Basilikum	Fr. 7.50
11	1405.043	Micro-Grow – Rotkohl	Fr. 7.50
12	1405.044	Micro-Grow – roter Mangold	Fr. 7.50
13	1405.045	Micro-Grow – Amaranth	Fr. 7.50
14	1405.046	Micro-Grow – grüner Brokkoli	Fr. 7.50
15	1405.047	Micro-Grow – Kohl (Red Russian)	Fr. 7.50
16	1405.048	Micro-Grow – Kohl-Rabi	Fr. 7.50
	1405.049	Micro-Grow – Klee	Fr. 7.50
	1405.050	Micro-Grow – Koriander	Fr. 7.50
17	1405.051	Micro-Grow Snip & Spray, dieses Zubehör ist perfekt für die Pflege von Ihrer Micro-Grow Nahrungspflanze.	Fr. 13.95



▲ SeedCell

SeedCell bietet ein unterhaltsames, einfach zu bedienendes und spannendes Gartenerlebnis mit hervorragenden Ergebnissen. Jede biologisch abbaubare, pflanzbare Samenkapsel ist mit Qualitätssaatgut vorausgesät und pflanzbereit; einfach den Boden giessen und die Samenkapsel pflanzen. Nach der Aussaat nimmt die Samenkapsel die benötigte Feuchtigkeit auf und speichert diese, während sie mit Hilfe von wasserabsorbierender Technologie Wasser direkt an die Samen leitet. Die Kapsel schützt das Saatgut, während es in einer sicheren Mikroumgebung zu keimen beginnt, bevor sie auf natürliche Weise abgebaut wird – ohne Abfall – um hochwertige, gesunde Pflanzen zu hinterlassen.

Nr.	Bezeichnung	Grösse	Art.-Nr.	UVP	Grösse	Art.-Nr.	UVP
	SeedCell – Basilikum	Single	1405.020	Fr. 1.95			
	SeedCell – Butternuss-Kürbis	Single	1405.028	Fr. 1.95			
	SeedCell – Cayenne	Single	1405.025	Fr. 1.95			
	SeedCell – Cherry Tomaten	Single	1405.024	Fr. 1.95			
	SeedCell – Chili gemischt				Disk	1405.009	Fr. 5.95
	SeedCell – Gemüse gemischt				Disk	1405.006	Fr. 5.95
	SeedCell – Gurke	Single	1405.030	Fr. 1.95	Disk	1405.014	Fr. 5.95
	SeedCell – Koriander	Single	1405.022	Fr. 1.95			
	SeedCell – Kräuter gemischt				Disk	1405.005	Fr. 5.95
	SeedCell – Salat	Single	1405.026	Fr. 1.95			
	SeedCell – Petersilie	Single	1405.021	Fr. 1.95			
	SeedCell – Pizza Toppers				Disk	1405.012	Fr. 5.95
	SeedCell – Rucola	Single	1405.023	Fr. 1.95	Disk	1405.010	Fr. 5.95
17	SeedCell – Salat gemischt				Disk	1405.004	Fr. 5.95
	SeedCell – Sonnenblume	Single	1405.031	Fr. 1.95	Disk	1405.007	Fr. 5.95
18	SeedCell – Tomate	Single	1405.027	Fr. 1.95			
	SeedCell – Tomaten gemischt				Disk	1405.008	Fr. 5.95
	SeedCell – Zucchini	Single	1405.029	Fr. 1.95	Disk	1405.013	Fr. 5.95

Top-Gewächshäuser!

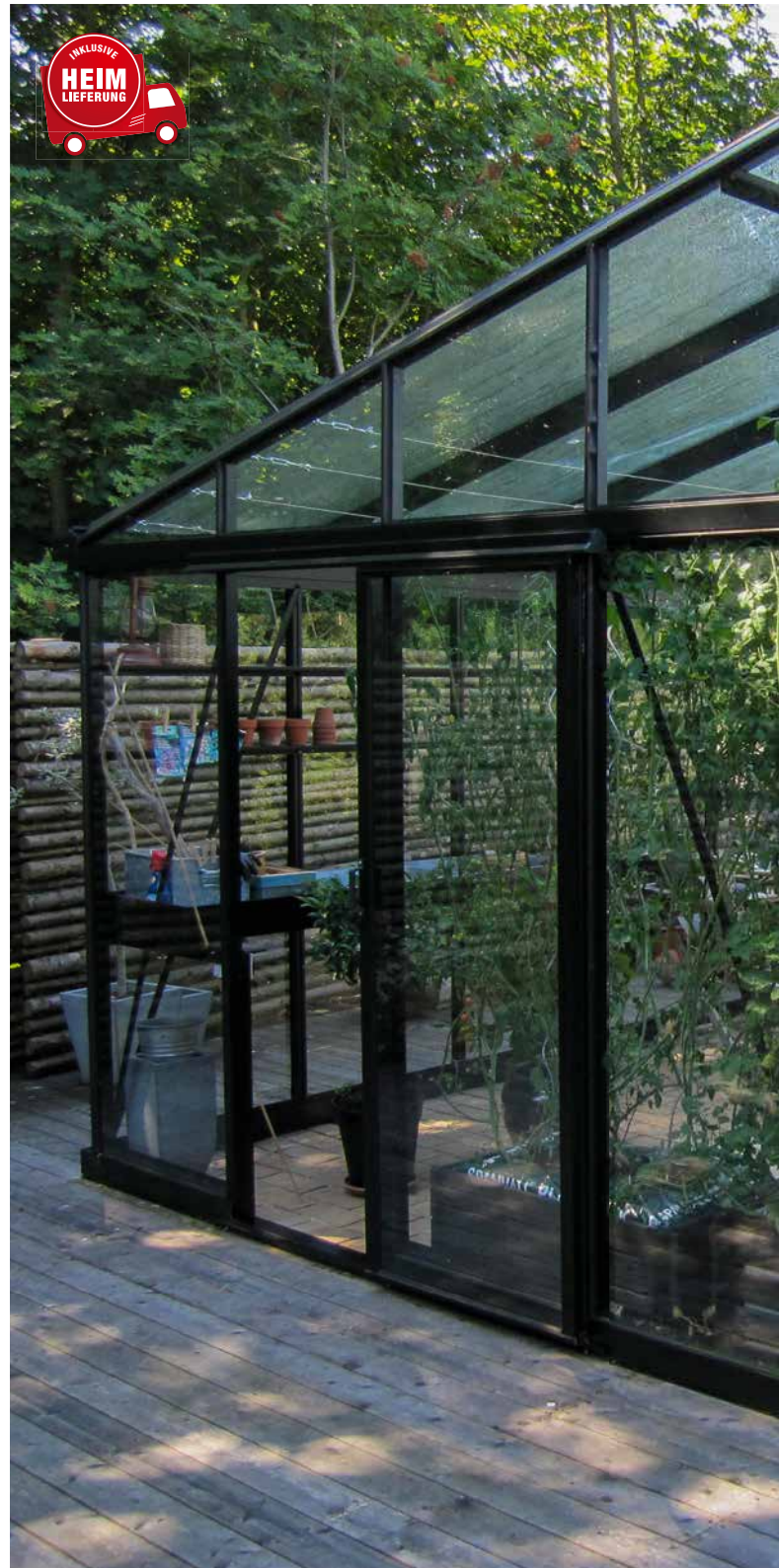

Gewächshaus Helios Urban Hobby & Helios Urban Victorian

Die Gewächshäuser Helios Urban Hobby und Helios Urban Victorian gehören zur Einstiegsklasse der HELIOS-Serie. Professionelle Gewächshäuser in einer abgespeckten Version für die heutigen Stadtgärten. Die Konstruktion dieser Einstiegsklasse ist unverkennbar aus dem Hause Janssens. Bestehend aus einer hochwertigen Aluminium-Konstruktion, einer Befestigung mit Edelstahlschrauben sowie 4mm-Verglasung fixiert mit den handlichen Gummidichtungen. Bei dieser Konstruktion ist in der Regenrinne eine innen liegende Kondenswasser-Rinne eingebaut. Für das Regenwasser sind Regenabläufe mit einem Durchmesser von 32 mm vorhanden. Im Lieferumfang inklusive sind: 1 x Schiebetüre und 1 x Jalousien-Fenster in Seitenwand.

Das Gewächshaus Helios Urban Hobby wird Alu Natur geliefert, das Gewächshaus Helios Urban Victorian in Schwarz (RAL 9005) mit Firstverzierung.

Helios Urban Hobby

Nr.	Art.-Nr.	Modell	A x B (cm)	H1 (cm)	H2 (cm)	Zubehör inkl.	Verglasung	Farbe	UVP	Transport *
1	0716.400	UH12	162 x 236	181	217	1 x Schiebetüre, 1 x Jalousienfenster	Securitglas 4 mm	Alu	Fr. 2'780.00	inklusive

* Lieferung bis Haus, respektive Talstation (Abladestelle **muss** mit Camion gut erreichbar sein).

Helios Urban Victorian

Nr.	Art.-Nr.	Modell	A x B (cm)	H1 (cm)	H2 (cm)	Zubehör inkl.	Verglasung	Farbe	UVP	Transport *
2	0716.401	UV12	162 x 236	181	217	1 x Schiebetüre, 1 x Jalousienfenster	Securitglas 4 mm	Grün	Fr. 3'490.00	inklusive
	0716.402	UV12	162 x 236	181	217	1 x Schiebetüre, 1 x Jalousienfenster	Securitglas 4 mm	Schwarz	Fr. 3'490.00	inklusive

* Lieferung bis Haus, respektive Talstation (Abladestelle **muss** mit Camion gut erreichbar sein).



Sekuritglas 4 mm

K-Wert: 5,8W/m² cal
Hochtransparentes Sicherheitsglas.
Bei einer evtl. Beschädigung entstehen keine Scherben welche zu Verletzungen führen könnten sondern zerfällt wie eine Autoscheibe.



Polycarbonat 10 mm (Macrolux)

K-Wert: 3,4W/m² cal
Polycarbonat Stegdoppelplatte mit beidseitiger UV-Vergütung, was eine langjährige Transparenz garantiert. Sehr guter Isolationswert, vergleichbar mit einer Doppelverglasung, Schattierung nur bei heiklen Pflanzen erforderlich.



Weitere Produkte und Informationen finden Sie in unserem neuen Gewächshaus-Katalog 2020.



www.neogard.ch/
Kataloge



UNSER TIPP

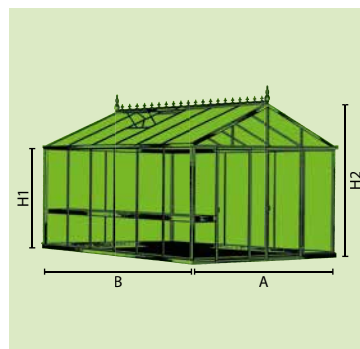

▲ Gewächshaus Helios Master Hobby

Bei diesem ausbaufähigen Gewächshaus-system aus hochwertigen Aluminiumprofilen können Sie sich Ihre Wunschgrösse aus 8 Standard-Typen aussuchen. Als Verglasung stehen schlagfeste Stegdoppelplatten aus Polycarbonat 10 mm oder 4 mm starkes Glas zur Verfügung. Dank dem raffinierten Kautschuk-Profil wird die Montage erheblich erleichtert. Eine Türe, Dachrinnen und Abflussrohre sind in der Standardausführung inbegriffen.

Helios Master Hobby									
Art.-Nr.	Modell	A x B (cm)	H1 (cm)	H2 (cm)	Zubehör inkl.	Verglasung	Farbe	UVP	Transport *
0716.403**	HHSL23	236 x 310	201	260	1 x Schiebetüre, 2 x Dachfenster, 1 x Jalousiefenster	Securitglas 4 mm	Alu	Fr. 3'850.00	inklusive
0716.404**	HHSL24	236 x 458	201	260	1 x Schiebetüre, 3 x Dachfenster, 1 x Jalousiefenster	Securitglas 4 mm	Alu	Fr. 4'630.00	inklusive
0716.405**	HHSL34	310 x 458	201	274	1 x Schiebetüre, 3 x Dachfenster, 1 x Jalousiefenster	Securitglas 4 mm	Alu	Fr. 5'050.00	inklusive
0716.406**	HHSL36	310 x 606	201	274	1 x Schiebetüre, 4 x Dachfenster, 1 x Jalousiefenster	Securitglas 4 mm	Alu	Fr. 6'270.00	inklusive
0716.407**	HHSL23	236 x 310	201	260	1 x Schiebetüre, 2 x Dachfenster, 1 x Jalousiefenster	Polycarbonat 10 mm	Alu	Fr. 4'750.00	inklusive
0716.408**	HHSL24	236 x 458	201	260	1 x Schiebetüre, 3 x Dachfenster, 1 x Jalousiefenster	Polycarbonat 10 mm	Alu	Fr. 5'820.00	inklusive
0716.409**	HHSL34	310 x 458	201	274	1 x Schiebetüre, 3 x Dachfenster, 1 x Jalousiefenster	Polycarbonat 10 mm	Alu	Fr. 6'380.00	inklusive
0716.410**	HHSL36	310 x 606	201	274	1 x Schiebetüre, 4 x Dachfenster, 1 x Jalousiefenster	Polycarbonat 10 mm	Alu	Fr. 8'280.00	inklusive

** Lieferfrist ab Bestellung: 6 Wochen

* Lieferung bis Haus, respektive Talstation (Abladestelle muss mit Camion gut erreichbar sein).

Top-Zubehör für Gewächshäuser



▲ Schattierungs-Anlage Helios Master Hobby

Art.-Nr.	Originalmass der Schattierung (in cm)	Passend zu Gewächshaus (in cm)	UVP
0720.19D*	236×300	236×236/236×310	Fr. 445.00
0720.15D*	310×300	310×310/310×384*/310×458*/310×606*	Fr. 520.00

Lieferfrist ca. 6 Wochen.

* benötigt 2 Stück



Art.-Nr.	Bezeichnung	Masse	UVP
1002.010	Alu-Pflanztisch mit 5 Saatschalen	L 175×T 50×H 86 cm	Fr. 399.00
1004.000	PVC-Saatschale grün	L 49×T 32 cm×H 7 cm	Fr. 11.95
1002.011	Rollensatz à 4 Stk.		Fr. 99.90

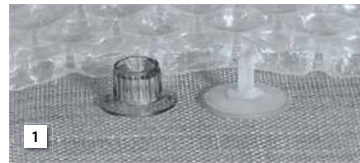

▲ Noppenfolien-Halter

Nr.	Art.-Nr.	Bezeichnung	UVP
1	0720.179	Noppenfolien-Halter, Set à 16 Stk.	Fr. 23.90
2	0720.178	Gewächshaus Folienhalter, Set à 16 Stk.	Fr. 22.95

▲ Noppenfolie

Hochwertige Noppenfolie. Beste Isolation für Ihr Gewächshaus, Frühbeet, Kellerfenster usw.

Art.-Nr.	Masse	UVP
0720.160	1,5×50 m	Fr. 5.50/m ²
0720.159	2,0×50 m	Fr. 5.50/m ²
0720.161	1,5/2,0 m×Zuschnitt	Fr. 7.00/m ²



▲ Aluminium-Tablar



▲ Pflanzmulde

Art.-Nr.	Bezeichnung	Breite	Länge	Länge Gewächshaus	UVP
0721.112*	Alu-Tablar	11,5 cm	2,24 m	2,36 m	Fr. 155.00
0721.132*	Pflanzmulde	50 cm			Fr. 389.00
0721.113*	Alu-Tablar	11,5 cm	2,97 m	3,10 m	Fr. 179.00
0721.142*	Pflanzmulde	50 cm			Fr. 445.00

* Lieferfrist ca. 6 Wochen.



◀ Heizung Colibri

- Ideale Heizung für Gewächshäuser, Gartenhäuser, Garagen, Topfpflanzen
- Hitzebeständiges Stahlgehäuse mit Heizelement aus Edelstahl
- Effizienter Überhitzungsschutz
- Bedienerfreundlich

Max. Heizleistung	2'000 Watt
Heizfläche	bis 20 m ²
Kabellänge	1,4 m
Schutzart	IPX4
Masse (H×B×T)	225×220×285 mm
Art.-Nr.	1000.478
UVP	Fr. 99.00



Eckverbinder
im Stecksystem!



Der passende Schnecken- schutz für jedermann!



▲ 6002.038

Schnecken- und Nacktschnecken-Absperrband

Defender Schnecken – und Nacktschnecken-Absperrband ist eine einfache und wirksame Methode zum Schutz von Pflanzentöpfen, Gewächshausgerüsten, Hochbeeten und Frühbeeten ohne die Verwendung von giftigem Schneckenkorn.

Wenn Schnecken und Nacktschnecken versuchen, das Kupferband zu überqueren, wird eine winzige elektrische Ladung erzeugt, die sie abwehrt.

Um den maximalen Schutz zu bewirken, bringen Sie das Schnecken- und Nacktschnecken-Absperrband bei den Pflanzen an, bevor Schäden an den Blättern sichtbar werden.

Länge: 4 m, 3 cm breit

Fr. 8.95

▲ Stahl-Schneckenschutz

Verzinkt/Ohne Schrauben/Stecksystem. Höhe: 26 cm

Art.-Nr.	Bezeichnung	Länge / Anzahl	UVP
0232.603	Stahl-Schneckenschutz Längsprofil	100 cm	Fr. 12.95
0232.604		200 cm	Fr. 21.90
0232.602	Stahl-Schneckenschutz Eckverbinder	1 Stück	Fr. 10.95
0232.605	Stahl-Schneckenschutz Längsverbinder	1 Stück	Fr. 6.95

Ferramol® Schneckenkorn

Nacktschnecken-Bekämpfung an Salat, Gemüse, Erdbeeren und Zierpflanzen mit einem Wirkstoff, wie er auch in der Natur vorkommt. Bewirkt Frasstopp zum Schutz der Kulturpflanzen. Keine Schleimabsonderungen. Keine toten Schnecken sichtbar. Haustiere und Vögel, Regenwürmer, Bienen und andere Nützlinge werden geschont! Regenfeste Körner zum Streuen (5 g / m²). Wirkstoff: Eisen-III-Phosphat.

- mit Eisen-III-Phosphat, wie es auch in der Natur vorkommt
- gegen Schnecken an Zierpflanzen, Salat, Gemüse und Erdbeeren
- keine Wartezeiten notwendig, Ernten sind jederzeit möglich
- kein Ausschleimen der Schnecken
- schont Igel, Haustiere, Regenwürmer und viele andere Nützlinge
- extrem regenfest durch neue Köder-technologie



Erhältlich als 200 g-, 500 g- oder 800 g-Schachtel



▲ Schneckenbarriere aus PET

Art.-Nr.	Bezeichnung	Masse	UVP
6004.000	Schneckenbarriere aus PET, grün / transparent	0,20 x 8 m	Fr. 13.95

Praktisches & Nützliches



1 Kneelo – Knieschoner der Extraklasse			
hellgrün	dunkelgrün	grau	dunkelblau
1300.641	1300.642	1300.644	1300.646
Fr. 27.90	Fr. 27.90	Fr. 27.90	Fr. 27.90

▲ Erhältliche Farben, Farbabweichungen möglich!

2 Kneelo – Luxus für die Knie				
hellgrün	dunkelgrün	grün	navy	Passiflora
1300.650	1300.653	1301.001	1301.050	1300.684
Fr. 24.90	Fr. 24.90	Fr. 24.90	Fr. 24.90	Fr. 32.90

▲ Erhältliche Farben, Farbabweichungen möglich!



Nr.	Art.-Nr.	Bezeichnung	Masse	UVP
3	1300.784	Handschuhe Love The Glove Denim	Grösse S/M	Fr. 24.90
	1300.785		Grösse M/L	Fr. 24.90
4	1300.768	Handschuhe Love The Glove Gatsby	Grösse S/M	Fr. 24.90
	1300.769		Grösse M/L	Fr. 24.90
5	1301.078	Handschuhe Oak Leaf, grün	Grösse S/M	Fr. 24.90
	1301.105		Grösse M/L	Fr. 24.90
6	1301.079	Handschuhe Oak Leaf, dunkelblau	Grösse S/M	Fr. 24.90
	1301.132		Grösse M/L	Fr. 24.90
7	1301.131	Handschuhe Oak Leaf, rot	Grösse S/M	Fr. 24.90
	1301.080		Grösse M/L	Fr. 24.90





Hochbeetwerkzeug

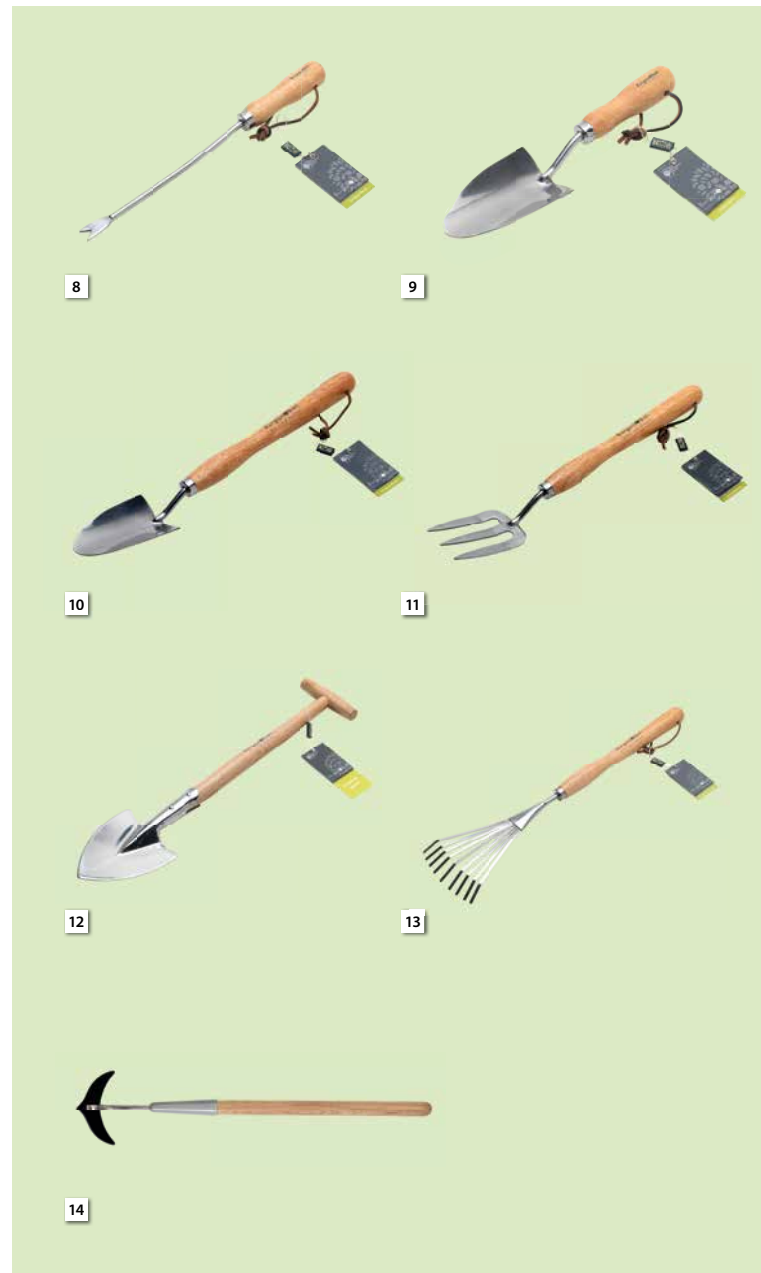

▲ Burgon & Ball-Gartenwerkzeuge

Bereits seit 1730 fertigt die Firma Burgon & Ball hochwertige Schneide- und Gartenwerkzeuge. Seitdem wurden die Kenntnisse und Fertigkeiten der Werkzeugmacher über Generationen weitergegeben und zählen heute zu den besten der Welt.

Neben der langjährigen Erfahrung setzt das in Sheffield ansässige Unternehmen auf kompromisslose Qualität. Dabei nehmen vor allem auch die verborgenen Qualitäten einen hohen Stellenwert ein, die sich erst beim Benutzen des Werkzeugs offenbaren, z.B. Haltbarkeit und Präzision.

Heute zählt Burgon & Ball zu den weltweit führenden Herstellern von Gartenwerkzeug.

Nr.	Art.-Nr.	Bezeichnung	Masse	UVP
8	1300.618	Wurzelstecher, rostfrei	Länge: 36 cm	Fr. 19.90
9	1300.626	Handpflanzschaufel, rostfrei	Breite: 7 cm; Länge: 30 cm	Fr. 19.90
10	1300.611	Handschaufel, mittel, rostfrei	Breite: 7 cm; Länge: 48 cm	Fr. 24.90
11	1300.612	Handgabel, mittel, rostfrei	Breite: 8 cm; Länge: 47 cm	Fr. 24.90
12	1300.616	Allzweckspaten, mittel, rostfrei	Breite: 14 cm; Länge: 53 cm	Fr. 32.90
13	1300.613	Handrechen, mittel, rostfrei	Breite: 13 cm; Länge: 58 cm	Fr. 24.90
14	1300.749	Unkrautjäter, kurz	Breite: 11,5 cm ; Länge: 50 cm	Fr. 32.90

Liebevollles Kleines

Die Kollektion «British Bloom» steht ganz im Zeichen der Dahlien und Pfingstrosen. Inspiriert durch die satten Farben dieser Pflanzen entstand diese Kollektion. Die schön verarbeiteten Gartenartikel bringen Farbe in jeden Garten und eignen sich auch ideal als Geschenkartikel für bereits praktizierende oder auch angehende Gartenliebhaber.



2



3



4



5



6

7



8



1

Nr.	Art.Nr.	Bezeichnung	UVP
1	1301.090	Handschuhe «British Bloom»	Fr. 24.90
2	1301.094	Gartenschere mit Haltertasche «British Bloom»	Fr. 29.90
3	1301.095	Blumenschere mit Haltertasche «British Bloom»	Fr. 29.90
4	1301.096	Pflanzgabel und Schaufel «British Bloom» Geschenkverpackung	Fr. 34.90



▲ Burgon & Ball-Florabrite

Diese trendige RHS-Kollektion sticht farblich aus dem üppigen Grün Ihres Gartens hervor und reflektiert Nachts das Licht von Taschenlampen und anderen Lichtquellen. Damit gehört das Suchen von Gartenwerkzeugen der Vergangenheit an.

Nr.	Art.Nr.	Bezeichnung	Masse	UVP
5	1301.091	Dose «British Bloom»	22,5×13,5×14,5 cm	Fr. 29.90
6	1301.093	Dose mit Schnur «British Bloom»	Ø 8 cm / H 12 cm	Fr. 12.95
7	1301.092	Giesskanne Indoor «British Bloom»	1 Liter	Fr. 24.90
8	1301.097	Kniekissen «British Bloom»	50×30×5 cm	Fr. 32.90

Nr.	Art.-Nr.	Bezeichnung	Masse	UVP
9	1300.815	Handschaufel, fluoreszierend gelb		Fr. 19.95
10	1300.816	Handschaufel, fluoreszierend pink		Fr. 19.95
11	1300.817	Handgabel, fluoreszierend, gelb		Fr. 19.95
12	1300.818	Handgabel, fluoreszierend, pink		Fr. 19.95
13	1300.823	Handschuhe, fluoreszierend gelb S/M	Grösse S/M	Fr. 11.95
	1300.824	Handschuhe, fluoreszierend gelb M/L	Grösse M/L	Fr. 11.95
14	1300.825	Handschuhe, fluoreszierend pink S/M	Grösse S/M	Fr. 11.95
	1300.826	Handschuhe, fluoreszierend pink M/L	Grösse M/L	Fr. 11.95
15	1300.905	Gartenschere Bypass, fluoreszierend gelb		Fr. 29.90
16	1300.906	Gartenschere Bypass, fluoreszierend pink		Fr. 29.90
17	1300.821	Blumenschere, fluoreszierend gelb		Fr. 18.95
18	1300.822	Blumenschere, fluoreszierend pink		Fr. 18.95

Gartenwerkzeuge

Wenn Sie gerne in Ihrem Garten arbeiten, dann möchten Sie das bestmögliche Werkzeug für jede Aufgabe. Fiskars tut alles, damit Sie solche Werkzeuge bekommen. Ob Unkrautjäten, Hacken, Kehren oder Pflanzenschnitt: Mit Werkzeugen von Fiskars arbeiten Sie das ganze Jahr über einfacher und effektiver.



Universalaxt:



Spaltaxt:



▲ Fiskars-Äxte Norden

Mit den Norden Äxten kehrt Fiskars zu seinen tiefen Wurzeln zurück – die Norden-Produktpalette vereint die Erfahrung in der Axtherstellung von mehr als 300 Jahren mit fortschrittlichster Technologie.

- Stiel aus hochwertigem Hickoryholz mit praktisch unzerbrechlichem FiberComp™-Schlagschutz
- Ultrascharfe Klingen, die scharf bleiben
- Hohe Sicherheit durch unlösbare Verbindung zwischen Axtkopf und Stiel
- Klinge aus Karbonstahl mit Gleitbeschichtung, die verhindert, dass die Klinge steckenbleibt und schützt vor Rost und Schmutz
- Ergonomisch gebogener Griff mit hakenförmigem Griffende für sicheren Halt

Nr.	Art.-Nr.	Bezeichnung	Masse	UVP
1	1202.176	Universalaxt Norden N7	Länge: 38,6 cm	Fr. 79.90
2	1202.177	Universalaxt Norden N10	Länge: 47,6 cm	Fr. 89.90
3	1202.178	Spaltaxt Norden N12	Länge: 52,6 cm	Fr. 99.90

Das komplette Fiskars-Sortiment finden Sie in der aktuellen Broschüre.



www.neogard.ch/Kataloge





1201.105 ►

Xsharp™ Axt- und Messerschärfer

Sollte die Schneidqualität Ihrer Axt beziehungsweise Ihres Messers einmal nachlassen, ist der Griff zum Fiskars Axt- und Messerschärfer das Richtige!

Fr. 24.90



UNSER TIPP

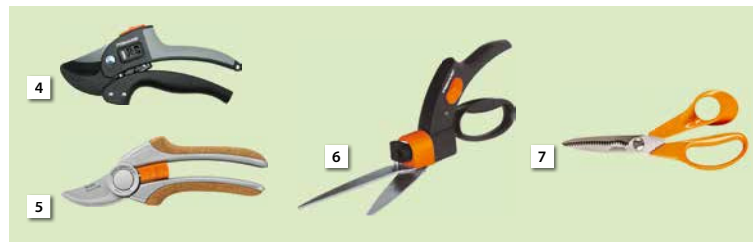

▲ Gartenscheren

Fiskars® Gartenscheren garantieren Komfort und Benutzerfreundlichkeit. Die ergonomisch geformten Griffe sind aus haltbaren Materialien gefertigt. Die Klingen aus rostfreiem Stahl sind durch einen einfach zu bedienenden Schliessmechanismus gesichert.

Nr.	Art.-Nr.	Bezeichnung	Masse	UVP
4	1000.873	PowerStep™ Gartenschere, Amboss	18,7×8,3×2,3 cm	Fr. 47.90
5	1201.120	Quantum™ Bypass-Gartenschere	21,5×7,5×2 cm *M*	Fr. 79.90
6	1000.862	Grasschere Servo-System™ (GS42)	32,2×4,2×12,6 cm	Fr. 39.90
7	1000.826	Classic Universalschere (S92), orange	18,5×8,5×1,7 cm	Fr. 29.90



Nr.	Art.-Nr.	Bezeichnung	Masse	UVP
8	1201.126	Quantum™ Bypass-Getriebeastschere	L 104, 64 cm	Fr. 119.00
9	1201.135	Quantum™ Getriebe-Heckenschere HS102	63,1×17×7,3 cm	Fr. 94.90

Abgrenzungen

EasyFix Rasenkanten



Winklige Abschlüsse

Welche Elemente benötigt man?

Das System ist einfach und zweckmässig, es besteht aus nur drei Elementen: Einem zwei Meter langen, mit Auslegern versehenem Stahlstreifen, der als Abtrennkante dient; den speziell geformten Verbindungselementen, welche einfach einzuschieben sind und stabilen Erdankern zur seitlichen Befestigung. Sind die Stahlstreifen zu lang, kann man sie mit einer Metallsäge auf die nötige Länge zuschneiden. Die Verbindungselemente werden seitlich eingeschoben. Sie lassen sich auch in einem flachen Winkel nach oben oder unten montieren, so lassen sich leichte Geländeunebenheiten ausgleichen. Die Stahlstreifen lassen sich in verschiedene Winkel biegen, ohne zu brechen. Damit sind sowohl schnurgerade geometrische, als auch geschwungene freie Formen möglich. Das System passt sich der Linienführung von Wegen, Plätzen und Gartenbeeten perfekt an.



▲ Colibri Rasenkante

Die Vorteile:
Preisgünstig, schnelles und einfaches Verlegen, langlebig.

So einfach ging's noch nie! Mit der Colibri-Rasenkante erschaffen Sie im Nu eine wirkungsvolle Abgrenzung/Trennung zwischen z.B. Rasenflächen und Rabatten. Die aus verzinktem Stahl gefertigten Rasenkanten sind sehr langlebig und gleichzeitig äusserst biegsam, was das Verlegen extrem einfach gestaltet.

Das Verlegen wird zum Kinderspiel. Mit nur drei simplen Schritten ist die Rasenkante fertig verlegt:

1. Die gewünschte Trennung mit einem Spaten vorstechen.
2. Die Colibri-Rasenkante in die gewünschte Form bringen und platzieren.
3. Die Colibri-Rasenkante mit den anderen Elementen verbinden und mit Erdankern fixieren.

Art.-Nr.	Bezeichnung	Masse	UVP
0232.551	Colibri Rasenkante	L 123 x H 13 cm	Fr. 12.90
6900.010	Erdankerbefestigungsstab	L 50 cm	Fr. 4.50



Verlangen Sie den Spezialprospekt bei Ihrem Fachhändler.



www.neogard.ch/
Kataloge



Aussenwinkel biegen

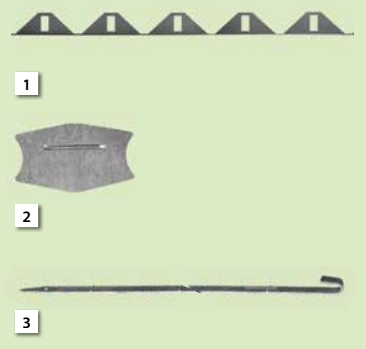

Nr.	Art.-Nr.	Bezeichnung	UVP
1	0232.600	Stahlstreifen mit Auslegern, Länge 2m, Höhe 12 cm	Fr. 49.90
2	0232.601	Verbindungselement, Länge 19,5 cm, Breite 11,5 cm	Fr. 5.95
3	6900.010	Erdanker-Befestigungsstab, Länge 50 cm	Fr. 3.95
	0232.554	Rasenkante, Länge: 1,24 m, Höhe: 6,5 cm	Fr. 22.90

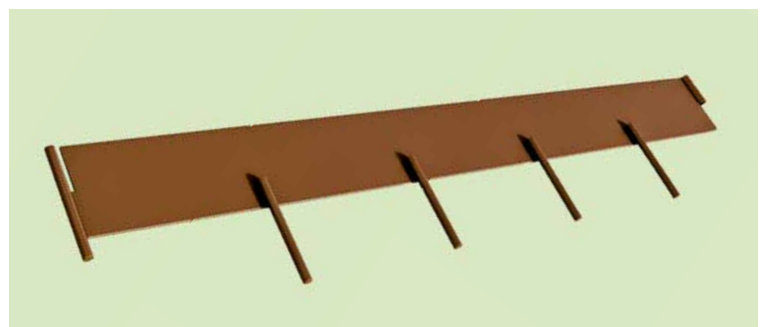

Art.-Nr.	Bezeichnung	Masse	UVP
7700.491	Rasenkante, schokobraun, Metall pulverbeschichtet	L 100 x H 10 cm Stärke: 1,5 mm	Fr. 18.95



▲ BIO-Rasenkante

- Im Stecksystem als Beeteinfassung, Rasenkante, Weggrenze
- Verlegen im Winkel bis 90° möglich
- Witterungsbeständig



So legen Sie die Rasenkante aus:

1. Rasenkante zusammenstecken und in gewünschter Form auslegen.
2. Bei hartem oder stark verwurzelttem Untergrund Erdreich bzw. Rasen im Verlegebereich wässern oder nach Bedarf etwas lockern.
3. Rasenkante an der gewünschten Stelle mit einem Gummihammer einschlagen.

Art.-Nr.	Bezeichnung	Sichtbare Länge verlegt	UVP
7705.017	BIO Rasenkantenstein Set, anthrazit, Set à 12 Stk.	1,92m	Fr. 27.90
7705.018	BIO Rasenkantenstein Set, terracotta, Set à 12 Stk.	1,92m	Fr. 27.90
7705.019	BIO Rasenkantenstein-Endstück, anthrazit		Fr. 3.25
7705.020	BIO Rasenkantenstein-Endstück, terracotta		Fr. 3.25



◀ Rhizomsperre

Zur Eingrenzung von ausläuferbildenden Wurzelstöcken ist, besonders bei Bambus, der Einbau von Rhizomsperren unerlässlich. Sie verhindern mit der Rhizomsperre die unkontrollierte Ausbreitung der unterirdisch horizontal im Boden wuchernden Triebe.

Art.-Nr.	Bezeichnung	UVP
6004.047	Rhizomsperre: schwarz, Polyethylen, Rolle 25 x 0,7 m	Fr. 349.00
7700.098	Verschluss zu Rhizomsperre: B 0,7 m	Fr. 17.90
6004.033	Set Rhizomsperre: schwarz, Polyethylen, 3,2 x 0,8 m	Fr. 64.90



▲ Rasen- und Beetkante aus recyceltem Kunststoff

Dank dem stabilen Zickzack-Profil kann sie jeder Rundung angepasst und auch mit dem Rasenmäher befahren werden.

Achtung: Farbabweichungen von Produktion zu Produktion möglich!

Art.-Nr.	Masse	UVP
7700.075	Rasen- und Beetkante L 83 cm x H 24 cm	Fr. 6.95
7700.080	Rasen- und Beetkante L 83 cm x H 29 cm	Fr. 8.50
6900.010	Erdankerbefestigungsstab, L 50 cm	Fr. 3.95



Nr.	Art.-Nr.	Bezeichnung	Masse	UVP
4	1501.006	Rasenkante gerade, bronze, Set à 3 Stk.	je 91 x 10 cm	Fr. 26.90
5	1501.007	Rasenkante verziert, schwarz	91 x 20 cm	Fr. 19.95
6	1501.009	Rasenkante mit gewelltem Rand, bronze	91 x 13 cm	Fr. 13.95
7	1501.008	Befestigungsset für Rasenkante, schwarz, Set à 3 Stk.	Länge: 27 cm	Fr. 6.95
8	1501.010	Befestigungsset für Rasenkante, bronze, Set à 3 Stk.	Länge: 27 cm	Fr. 6.95

Bewässerung



Im Sommer ist bei einem Hochbeet tägliches Bewässern erforderlich. Bei der Hochbeet-Bewässerung gelten ansonsten die gleichen Grundsätze wie bei einem Flachbeet oder Balkonkasten. Wer die abgekühlte Erde in den Morgen- und Abendstunden giesst, verhindert, dass das Wasser schnell wieder verdunstet.

▲ 0852.960

Solar Bewässerungssystem Water Drops

Automatische Bewässerungsanlage mit 15 Tropfauslässen und umfangreichem Zubehör für die optimale Bewässerung. Das automatische Solar Bewässerungssystem ermöglicht eine intelligente und effiziente Wasserversorgung, denn durch die 15 individuell positionierbaren Tropfauslässe erhält die Pflanze das kostbare Nass direkt ins Erdreich. Das Solar-Bewässerungssystem ist für den Einsatz im Aussenbereich bestimmt. Es können damit Pflanzen im Garten, Gewächshaus, Frühbeet, Balkon oder im Hochbeet bewässert werden. Die Bewässerung erfolgt täglich bei Tagesanbruch und bei Einbruch der Dunkelheit. Die Betriebszeit der Pumpe ist zwischen 0,5 und 12 Minuten einstellbar. Die Tropfenmenge kann an jedem Wassertropfer individuell eingestellt werden. Auf diese Weise haben Sie eine ideale Lösung für eine automatische und netzunabhängige Bewässerung Ihrer Pflanzen. Die integrierte Membranpumpe saugt Wasser aus einer Tiefe von bis zu 2 m z.B. aus einem Regenfass an. Das kristalline Solarmodul lädt am Tag bei Sonnenschein den eingebauten Akku auf. Dies bedeutet völlige Unabhängigkeit vom Netzstrom!

Akku: 3.6V / 1200 mAh

Masse: B 20×H 18×T 6 cm

Masse Solarmodul: B 140×H 100×T 16 mm

Fr. 129.00



◀ 7802.845

Regenwassersammler

Mit Sockel, anthrazit,
Fassungsvermögen: 200 Liter
Masse: Ø 72×H 80 cm,
Ø 66×H 27 cm

Fr. 109.00



◀ 7700.600

Regenmesser

Die Skala des Messbehälters zeigt genau den Niederschlag in Liter pro m² an. Einfach aufsteckbar auf Holzstab.

Fr. 9.50



◀ Blumat Pflanzenbewässerung

Automatischer Wasserspender – ideal auch für die Urlaubszeit. Ihre Pflanzen versorgen sich selbst mit Wasser.

Art.-Nr.	Artikel	UVP
7709.350	Blumat Pflanzenbewässerung (Set à 3 Stk.)	Fr. 12.95



◀ Automatischer Wasserspender

Mit Blumat bekommen Zimmerpflanzen genau jene Menge Wasser, die sie auch tatsächlich benötigen. Unabhängig von sonnigem oder schattigem Standort.

Art.-Nr.	Artikel	UVP
7709.351	Flaschenadapter mit Tonkegel, Wasserabgabe ca. 0,2l / 24h, Set à 1 Stk.	Fr. 4.95
7709.352	Flaschenadapter mit Tonkegel, Wasserabgabe ca. 0,3l / 24h, Set à 2 Stk.	Fr. 12.95

Produktbild	Art.-Nr.	Beschreibung	UVP
	7709.393	Tropf-Blumat 10 m, 15 m Schlauch Tropfset beinhaltet 40 Tropfbewässerer, 2 Winkel, 2 Endstücke, 2 Schlauchabzweigungen, 2 Schlauchverbindungen und 1 Druckreduzierer. Standardset 10 Pflanzgefässe oder Einzelpflanzen auf dem Beet. Versorgung über Wasserhahn.	Fr. 249.00
	7709.355	Blumat Tropfset 3 m, 7 m Schlauch Tropfset beinhaltet 12 Tropfbewässerer, 1 Winkel, 1 Endstück, 1 Schlauchabzweigung, 1 T-Stück, 1 Schlauchverbindung und ein Hochtankanschluss. Basisset für 3 Pflanzgefässe oder Einzelpflanzen auf dem Beet. Versorgung über Hochtank	Fr. 74.90
	7709.356	Blumat Tropf Ergänzung 2 Stück Tropfer inkl. Tropfschlauch un T-Stück	Fr. 12.50
	7709.402	Tropf-Blumat inkl. T-Stück / Schlauch Für Anpassung der Standorte oder Erweiterung.	Fr. 4.95
	7709.403	Tropf-Blumat ohne T-Stück / Schlauch Für Anpassung der Standorte oder Erweiterung.	Fr. 3.95
	7709.404	Tropf-Blumat Maxi inkl. T-Stück / Schlauch Mit dem Maxi wird die Feuchtigkeit in der tieferen Schicht, in Wurzelhöhe wgeführt und geregelt.	Fr. 6.95
	7709.405	Tropf-Blumat Maxi ohne T-Stück / Schlauch Mit dem Maxi wird die Feuchtigkeit in der tieferen Schicht, in Wurzelhöhe geführt und geregelt.	Fr. 6.50
	7709.430 *	Zufuhrschlauch Blumat schwarz 100 m Rolle mit 8 mm Durchmesser	Fr. 119.00
	7709.358	Zufuhrschlauch Blumat schwarz 10 m Rolle mit 8 mm Durchmesser	Fr. 12.95
	7709.408	Zufuhrschlauch 8 mm schwarz, pro Laufmeter	Fr. 1.25
	7709.435 *	Zufuhrschlauch Blumat weiss 100 m Rolle mit 8 mm Durchmesser	Fr. 139.00
	7709.409	Zufuhrschlauch 8 mm weiss, pro Laufmeter	Fr. 1.50
	7709.429	Tropfschlauch 3 mm 100 m Rolle mit 3 mm Durchmesser	Fr. 119.00
	7709.395	Tropfschlauch 3 mm 10 m Rolle mit 3 mm Durchmesser	Fr. 12.95
	7709.410	Tropfschlauch 3 mm, pro Laufmeter	Fr. 1.25
	7709.357	Druckreduzierer Blumat Druckreduzierer fest eingestellt auf 1 bar (bei üblichem Wasserleitungsdruck), zugleich Anschlussverschraubung für 8 mm-Zufuhrschlauch – Anschlussgrösse am Wasserhahn: 3/4 Zoll	Fr. 39.90
	7709.406	Druckreduzierer Blumat 1,3 bar	Fr. 39.90
	7709.389	Blumat Ersatzgiesskopf	Fr. 1.95
	7709.424	Überwurfmutter Druckreduzierer	Fr. 0.80
	7709.425	Sieb für Druckreduzierer lose	Fr. 2.50
	7709.423	Tropf-Blumat Einstellschraube	Fr. 0.80
	7709.407	Hochtankanschluss Zum Anschliessen eines Zufuhrschlauches an einem Hochtank – Bohrfloch 12 mm.	Fr. 2.50
	7709.411	Absperventil 8 – 8 mm Verschliesst den Zufuhrschlauch (8 mm)	Fr. 3.95

Produktbild	Art.-Nr.	Beschreibung	UVP
	7709.414	Schlauchverbinder 8 – 8 mm Verbindet Zufuhrschläuche	Fr. 0.95
	7709.416	Schlauchabzweigung 8 – 8 – 8 mm Zum Abzweigen von Zufuhrschläuchen	Fr. 0.95
	7709.415	Winkel 8 – 8 mm Zur Richtungsänderung von Zufuhrschläuchen	Fr. 0.95
	7709.412	T-Stück 8 – 3 – 8 mm Zum Anschluss eines Tropfschlauchs (3 mm) an einen Zufuhrschlauch (8 mm)	Fr. 0.95
	7709.413	Endstück 8 – 3 mm Zum Anschluss eines Tropf-Blumat am Schlauchende	Fr. 0.95
	7709.420	End-Verteilertropfer Tropfdüse mit einseitiger Schlauchtülle (3 mm) als Enddüse für Tropferkette.	Fr. 0.95
	7709.419	Verteilertropfer Tropfdüse für den 3 mm – Tropfs-Blumat mit bis zu fünf Tropfstellen auszustatten (Tropfkette).	Fr. 0.95
	7709.417	Mini-Verbinder 3 – 3 mm Zum Verbinden von Tropfschläuchen	Fr. 0.95
	7709.418	Mini-Abzweiger 3 – 3 – 3 mm Zum Verzweigen von Tropfschläuchen	Fr. 0.95
	7709.422	Verschlusskappe 3 mm Zum Verschliessen von 3 mm Abgängen (T-Stück, End-Stück, Verteilertropfer)	Fr. 0.25
	7709.426	Verstellsicherung Abdeckkappe für Tropfer verhindert unbeabsichtigtes Verstellen eines Tropf-Blumat	Fr. 0.30
	7709.433 *	Schlauchsicherungsklemme 2-teilig, lose Klemme besteht aus zwei Schalenhälften, die um ein Abzweigungsstück, T-Stück, Winkelstück, Endstück oder Schlauchverbinder gelegt und zusammengedrückt werden (für alle Schläuche)	Fr. 0.75
	7709.421	Stütze für Zufuhrschlauch 8 mm und Verteilertropfer	Fr. 0.75
	7709.427	Ausstecher Werkzeug zum Setzen von Tropf-Blumat Maxi	Fr. 7.50

* Artikel lieferbar in ca. 4 - 6 Wochen

Die Tropf-Blumat Bewässerung findet auf dem Balkon, der Terrasse sowie im Beeten statt. Der Blumat Tropf ist ein Fühler, welcher immer dann öffnet, wenn die Erde beginnt trocken zu werden und schliesst, wenn die Feuchtigkeit wieder ausreicht. Für diesen Vorgang benötigt das System einen Wasserdruck, der vom Netz oder über einen höheren Behälter kommt. Jede Pflanze oder eine Pflanzengruppe wird mit mindestens 1 Tropf-Blumat bestückt und auf den individuellen Bedarf der Pflanze eingestellt.



Bewässerung

Fiskars Gartenbewässerung

Die passenden Bewässerungsartikel für jeden Garten

Ob frischer, grüner Rasen oder Beete mit Nutz- und Zierpflanzen: Bei der Bewässerung entscheidet vor allem die Grösse der Fläche darüber, welche Produkte und welches Zubehör die richtigen sind. Dank dem neuen Fiskars-Watering-Konzept gelangen Sie schnell und einfach zu den passenden Produkten für Ihren Garten. Das Vorgehen besteht aus zwei einfachen Schritten:

1. Persönliche Gartengrösse online abmessen auf www.fiskars.com/gartengroesse
2. Das passende Bewässerungsprodukt je nach Gartengrösse finden



S M L XL

Waterwheels

Nr.	Art.-Nr.	Bezeichnung	Gartengrösse	Masse (L×B×H)	UVP
1	1202.180	Waterwheel S, mit 15 m-Schlauch	S	44,4×39×16,1 cm	Fr. 119.00
2	1202.183	Wandhalterung für Waterwheel S 3/8" (9mm)	S	3×9,5×25 cm	Fr. 34.90
3	1202.184	Waterwheel M, mit 20 m-Schlauch 1/2" (13 mm)	M		Fr. 129.00
4	1202.185	Waterwheel L, mit 30 m-Schlauch 1/2" (13 mm)	L	56,6×39,8×25 cm	Fr. 139.00
5	1202.191	Waterwheel XL, mit Rädern	XL	60×50×26,5 cm	Fr. 299.00
6	1202.208	Wandhalterung für Waterwheel XL	XL	13×19,5×27,5 cm	Fr. 36.90

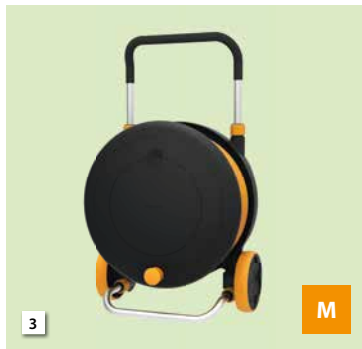

Wasserschläuche

Nr.	Art.-Nr.	Bezeichnung	UVP
7	1202.192	Bewässerungsschlauch, 15 m Tropfschlauch	Fr. 54.90
8	1202.210	Wasserschlauch 20 m, 13 mm (1/2")	Fr. 34.90
	1202.212	Wasserschlauch 20 m, 19 mm (3/4")	Fr. 56.90

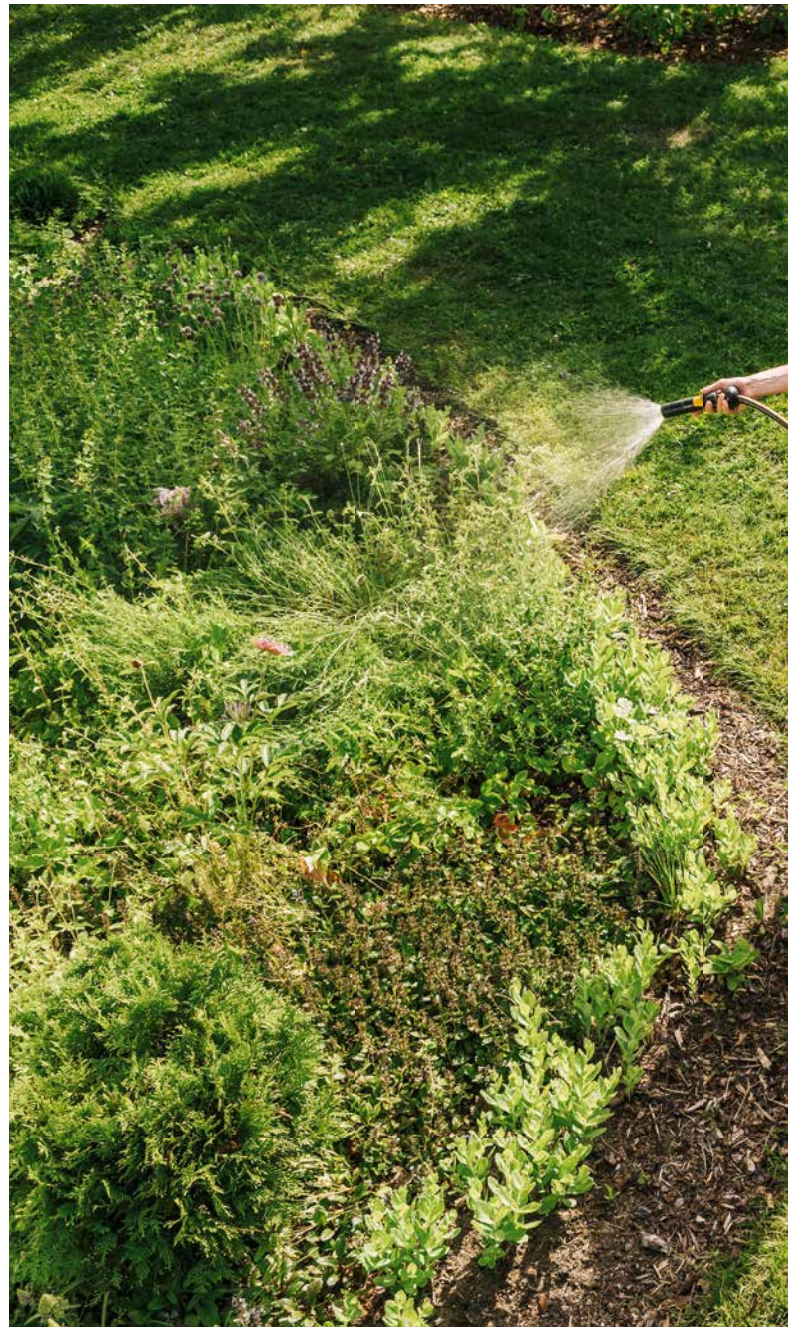



Sprinkler

Nr.	Art.-Nr.	Bezeichnung	Masse	UVP
9	1202.186	Wirbelsprinkler Metall, mit Rädern	8 × 23,5 × 25,5 cm	Fr. 34,90
10	1202.193	Pulsierender Sprinkler On/Off, mit Erdspieß	35,5 × 18,5 × 11,2 cm	Fr. 54,90
11	1202.231	Oszillierender Sprinkler	8,5 × 48,5 × 18,3 cm	Fr. 34,90
12	1202.188	Wassersparender Sprinkler	8,5 × 50,7 × 18,3 cm	Fr. 39,90
13	1202.218	Oszillierender Sprinkler On/Off	52,5 × 19,2 × 8,5 cm	Fr. 74,90
14	1202.230	Oszillierender Sprinkler, Metallfuss	8,5 × 52,7 × 18,3 cm	Fr. 44,90
15	1202.187	Wassersparender Sprinkler, Metallfuss	8,5 × 52,7 × 18,3 cm	Fr. 69,90



Schlauchanschlüsse

Nr.	Art.-Nr.	Bezeichnung	Masse	UVP
16	1202.226	Schlauchdüsen Starterkit	9,8 × 4,9 × 22 cm	Fr. 29,90
17	1202.196	2-Wege-Ventil Multi	11,8 × 15,8 × 4,5 cm	Fr. 19,95
18	1202.200	Dreiwegeanschluss	6,8 × 2 × 11,6 cm	Fr. 9,50
19	1202.199	Erweiterungsanschluss	6,8 × 3,2 × 11,6 cm	Fr. 5,95
20	1202.197	Hahnverbinder, für Innenräume M22x1/ M24x1	6,8 × 4 × 13,6 cm	Fr. 24,90
21	1202.194	Hahnverbinder Multi	6,8 × 4,2 × 11,6 cm	Fr. 7,95



Schlauchverbinder

Nr.	Art.-Nr.	Bezeichnung	Masse	UVP
22	1202.201	Schlauchanschluss, 13 – 15 mm (1/2 – 5/8")	3,9 × 3,9 × 6,4 cm	Fr. 9,50
23	1202.204	Schlauchanschluss Stop, 13 – 15 mm (1/2 – 5/8")	4,6 × 3,9 × 6,4 cm	Fr. 10,95
24	1202.202	Schlauchanschluss, 19 mm (3/4")	4,6 × 4,6 × 6,8 cm	Fr. 9,95
25	1202.198	Schlauchreparatur, 13 – 15 mm (1/2-5/8")	3,6 × 3,6 × 5,3 cm	Fr. 7,50
26	1202.206	Schlauchanschluss On/Off, 13 – 15 mm (1/2 – 5/8")	6,8 × 4,4 × 15,8 cm	Fr. 17,95
27	1202.214	Schlauchanschluss On/Off, 19 mm (3/4")	6,8 × 4,6 × 15,8 cm	Fr. 19,95



Sprühpistolen

Nr.	Art.-Nr.	Bezeichnung	Masse	UVP
28	1202.181	Sprühpistole	4,4 × 22,2 × 24,1 cm	Fr. 24,90
29	1202.219	Sprühpistole Multi	5,5 × 22 × 24 cm	Fr. 29,90
30	1202.216	Sprühpistole Multi, mit 5 Funktionen	35,8 × 9 × 37,2 cm	Fr. 39,90
31	1202.207	Schlauchdüse	3,6 × 10,5 × 24,5 cm	Fr. 12,95



Gartenpflege & Zubehör



▲ Everbag

Ihr Gartenhelfer hat einen Namen: Everbag. Die Everbag Allzweckbehälter überzeugen durch die hohe Qualität und durch ihre hohe Tragkraft. Je nach Modell liegt diese zwischen 70 kg – 150 kg. Das extra starke Polypropylen-Material sowie der doppelte Boden ermöglichen diese extrem hohen Belastungen. Nach Gebrauch lässt sich der Everbag einfach zusammenfalten und so auf kleinstem Raum verstauen. Der Everbag, Qualität die sich auszahlt!

▼ Everbag Quadro



▲ Allzweckbehälter

Der handliche Behälter – leicht und bequem wie eine Tasche, robust und dauerhaft wie ein Behälter.

- Halbsteife Konstruktion, behält ihre Form
- Flexibles Material (Polypropylen), zusammenfaltbar, wenn nicht im Gebrauch
- Leichte Pflege, Oberfläche sauber abwischbar
- Tragkraft bis 90 kg

◀ Solid PopUp Gartensack

Ideal zum Sammeln von nassen Gartenabfällen wie feuchten Blättern oder Rasenschnitt. Der Gartensack besitzt stabile Griffe für ein leichtes Tragen und Entladen sowie einen innenliegenden Federmechanismus welcher den Sack für die Benutzung öffnet. Das Material ist wasser- und schimmelresistent für eine lange Haltbarkeit und kann einfach gereinigt werden.

Nr.	Art.-Nr.	Bezeichnung	Masse	UVP
1	7700.055	Everbag 70l	Ø 45 cm	Fr. 39.90
	7700.056	Everbag 130l	Ø 55 cm	Fr. 44.90
	7700.057	Everbag 215l	Ø 65 cm	Fr. 49.90
2	7700.210	Bag 70 l	Ø 45 cm	Fr. 19.95
	7700.212	Bag 120 l	Ø 45 cm	Fr. 24.90
	7700.214	Bag 270 l	Ø 67 cm	Fr. 34.90
	7700.216	Bag 500 l	Ø 68 cm	Fr. 39.90
	7700.067	Everbag Quadro 115l (110 kg Tragkraft)	48 x 48 x 50 cm	Fr. 44.90
4	1201.243	Solid PopUp Gartensack 56l	Ø 400 x H 460 mm	Fr. 19.95
	1201.244	Solid PopUp Gartensack 172l	Ø 560 x H 700 mm	Fr. 32.90

Topfuntersetzer & Zubehör



▲ Kork-Untersetzer

- Schützt Tische, Böden und Teppiche
- Verhindert Flecken, Abdruckringe und Kratzer
- Lange Lebensdauer
- Verwendbar als Platzteller, Tablett und Wärmeplatte

▲ Untersetzer

Schützt den Boden vor Kratzer. Der unsichtbare Bodenschutz ist bestens geeignet für den Innen- und Aussenbereich. Volle Luftzirkulation. Vertiefungen halten die Pflanzen vom Wasser fern.

▲ Guardies

Guardies gewährleisten eine optimale Luftzirkulation und Entwässerung Ihrer Töpfe. Sie lassen sich für jede Form und Grösse Ihrer Gefässe (Gewicht maximal 220 kg) einsetzen.

Nr.	Art.-Nr.	Durchmesser	UVP
5	7800.920	Ø 10 cm	Fr. 3.50
	7800.922	Ø 15 cm	Fr. 5.75
	7800.924	Ø 20 cm	Fr. 8.75
	7800.926	Ø 25 cm	Fr. 11.50
	7800.928	Ø 30 cm	Fr. 14.50

Nr.	Art.-Nr.	Durchmesser	UVP
6	7800.498	Ø 35 cm	Fr. 14.50
	7800.499	Ø 40 cm	Fr. 16.50

Nr.	Art.-Nr.	Farbe	Anzahl	UVP
7	7800.954	terracotta	6 Stk.	Fr. 11.95
	7800.956	dunkelgrau	6 Stk.	Fr. 11.95
	7800.957	schwarz	6 Stk.	Fr. 11.95
	7800.958	weiss	6 Stk.	Fr. 11.95



▲ Profi Mäusevertreiber

Ultraschall-Mäusevertreiber für den Einsatz im Innenbereich – arbeitet ohne Gift oder andere Fallen! Schützt Bereiche von bis zu 92 m² Fläche. Nicht für den Einsatz im Freien!



▲ Katzenschreck

Kompakter und kraftvoller Ultraschall-Katzenvertreiber. Schützt Bereiche mit bis zu 88 m² Fläche. Hat keinen negativen Einfluss auf andere Tiere. Funktioniert Tag und Nacht, bei jedem Wetter.



▲ Maus- und Maulwurfabwehr

Vertreibt Maulwürfe ohne sie zu verletzen und schützt Rasen und Beete. Die solarbetriebene Batterie arbeitet auch nachts und bei schlechten Wetterbedingungen. Einfacher Aufbau, Wetterfest und mit Testknopf.

Nr.	Art.-Nr.	Bezeichnung	UVP
8	6002.062	Profi Mäusevertreiber	Fr. 34.90
9	6002.063	Katzenschreck Compact	Fr. 79.90
10	6002.008	Solarbetriebene Maus- und Maulwurfabwehr Wirkungsfläche: 750 m ² ; Radius: ca. 15 m	Fr. 39.90



▲ CatWatch

Die durch Katzen verursachten Schäden können äusserst lästig sein. Dieses Gerät sorgt erwiesenermassen dafür, dass Katzen die damit ausgerüsteten Gärten meiden, wobei sich die abschreckende Wirkung mit der Zeit noch verstärkt.



▲ FoxWatch

Zur verletzungs-freien Vertreibung von Füchsen. Sobald der Infrarot-Sensor Bewegungen wahrnimmt wird das Gerät aktiviert. Wirkt bis zu 18m Entfernung.



▲ Marderschreck

Kompakter und kraftvoller Ultraschall-Marderschreck. Schützt Bereiche mit bis zu 88 m² Fläche. Hat keinen negativen Einfluss auf andere Tiere. Funktioniert Tag und Nacht, bei jedem Wetter.

Tierabwehr	11	12	13
	CatWatch	FoxWatch	Marderschreck
Bewegungssensor	ja		
Fernhalte-Massnahme	10-sekündiger Ultraschallalarm	10-sekündiger Ultraschallalarm	10-sekündiger Ultraschallalarm
Max. Reichweite	10 m		
Bereich	100 °		
Stromversorgung	Batteriebetrieb (Batterien nicht inbegriffen)		
Art.Nr.	6002.050	6002.059	6002.064
UVP	Fr. 139.00	Fr. 139.00	Fr. 89.90
Optionales Zubehör:			
Stromadapter mit 9V-Clip und 10m Kabel	6002.065 Fr. 34.90	6002.065 Fr. 34.90	6002.065 Fr. 34.90

Kompostieren

Thermo-Komposter®

Im Thermo-Komposter® entsteht in nur wenigen Wochen das «braune Gold der Gärtner».

Mit dieser kleinen Kompost-Fabrik schaffen Sie die besten Voraussetzungen für eine rasche Kompostherstellung. Durch seine rundum doppelwandige Konstruktion bündelt der Thermo-Komposter® die Zersetzungswärme und sorgt so für ein mollig-warmes Arbeitsklima für Mikroorganismen.

Das Ergebnis darf sich sehen lassen: Dunkelbraun-krümeliger Kompost – im Aussehen und Geruch wie frische Walderde! – Bereit zum Ausbringen in Ihrem Garten als nährstoffreiche Pflanzernahrung und natürliche Bodendeckung.

Steckbrief des Thermo-Komposters®

- Doppelwand-Isolierung, verhindert Wärmeverluste und sorgt für Innentemperaturen bis 70 Grad; dadurch kurze Verrottungszeiten Ihrer Abfälle und Vernichtung von Unkrautsamen
- Bequeme Kompostentnahme durch untere Türklappe oder rasches Wegnehmen eines Seitenteils
- Material in hochwertigem Kunststoff, UV-stabilisiert, wiederverwertbar
- Sehr stabil und wetterfest
- Rascher Aufbau ohne Werkzeuge
- Leichter Transport
- Farbe tannengrün
- Verschiedene Grössen



Art.-Nr.	Bezeichnung	UVP
6000.966	Thermo-Komposter® HANDY 250 classic, grün Masse: 60×60×80 cm	Fr. 129.00
6000.995	Thermo-Komposter® HANDY 350, grün Masse: 70×70×85 cm	Fr. 159.00
6000.996	Thermo-Komposter® HANDY 450, grün Masse: 80×80×96 cm	Fr. 179.00
6000.997	Mäusegitter zu HANDY 250–450	Fr. 29.90



▲ Drahtkomposter

Ermöglicht eigene Herstellung von hochwertiger Erde.

Nr.	Art.-Nr.	Bezeichnung	Masse	UVP
1	7700.220	Drahtkomposter, verzinktes Drahtgitter, einfache und schnelle Montage	Ø 95 × H 95 cm	Fr. 42.90
2	7700.222	Kompostereinlagen, Gelochte PE-Folie, Set à 3 Stk.	Ø 110 × H 120 cm	Fr. 15.95
3	0720.270	Kompostgitter-Abdeckplane, mit 7 Randösen und Spannfedern	Ø 1,2 m	Fr. 22.90
4	0720.272	Spannfedern, zur sicheren Befestigung der Kompostgitter-Abdeckplane (Set à 6 Stk.)		Fr. 11.50





▲ Komposter MonAmi

Produktvorteile:

- 725 l Volumen
- Deckel mit Gasdruckfedern
- optimaler Verrottungsprozess durch Belüftungssystem
- Seitenwände aus feuerverzinktem, polyamid-einbrennlackiertem Stahlblech
- integrierter Nagerschutz aus Glasfasergewebe
- einfache Entleerung durch hochschiebbare Vorderwand
- 20 Jahre Garantie



20 Jahre Garantie gegen Korrosion

Art-Nr.	Bezeichnung	Farbe	Masse aussen (B×T×H)	Masse innen (B×T×H)	UVP
8000.293	Komposter MonAmi	dunkelgrau-met.	102 × 102 × 86	95 × 95 × 74	Fr. 979.00



◀ 6000.718

Radivit® Universal-Komposter

- Kompostierungshilfsmittel für alle Formen der Kompostierung
- beinhaltet viele wichtige Kompostbakterien und Pilzkulturen
- zugesetzte Nährstoffe dienen den Mikroorganismen als leicht verdaulicher Nährboden
- ermöglicht eine rasche und optimale Rotte von Garten- und Küchenabfällen sowie Baum- und Rasenschnitt

Fr. 15.95

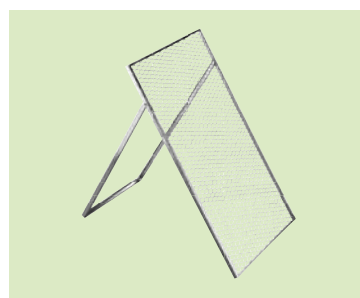

◀ Durchwurfsieb

Das Durchwurfsieb ist ideal geeignet zum Aussieben von Steinen, Zweigen und Unkrautwurzeln aus Kompost oder Gartenerde. Besonders Vorteilhaft bei der Vorbereitung von Anzuchterde.

Art-Nr.	Bezeichnung	UVP
1000.872	Durchwurfsieb verzinkt, H 100 × B 60 cm	Fr. 59.90

Nützlings- förderung

Bildung für Gross und Klein



◀ Insekten- beobachtungsanlage

Die Beobachtungsanlage sollte an einem warmen, geschützten Ort (ideal in der Morgensonne), ca. 1–2,5 Meter hoch aufgestellt werden.

Bestandteile:

- ① **Dachboden** für Schmetterlinge oder Motten (in der Nacht durch integrierte Solarlampe)
- ② **Überwinterungskammer** für eine Vielzahl an Insekten im Winter
- ③ **Beobachtungsfenster** mit Vergrösserungsglas zum Beobachten der Insekten in den Glasrohren
- ④ **Florfliegen-Kammer** gefüllt mit Stroh als Überwinterungsplatz für Florfliegen. Befüllt man die Kammer mit Rinde, können auch Marienkäfer darin überwintern
- ⑤ **Bienen-Kammer** zur Beobachtung der Entwicklung der Einsiedlerbiene vom Ei bis zur Larvenzelle.



▲ Insektenhaus «Soleil» gross

- Gross und geräumig
- Platz für viele Insektenarten
- Variabel strukturierte Nistmöglichkeiten für verschiedene Insekten



▲ Insektenhaus «Sol» klein

- Gross und geräumig
- Hochwertige Verarbeitung
- Holz aus nachhaltiger Forstwirtschaft



▲ Insektenhotel zum Hängen

Dieses Hotel bietet Nistplätze für Bienen und andere nützliche Insekten in Ihrem Garten.



▲ Kleines Insektenhotel

Zum Aufhängen im Garten – bietet viel Platz für diverse Insektenarten.

◀ Solitärbienen-Hotel

Das Bienenhotel besteht aus mehreren separaten Holzelementen, welche Unterschlupf für Solitärbienen bieten. Die Holzelemente können entnommen und separat inspiziert oder gereinigt werden.



Nr.	Art.-Nr.	Bezeichnung	Masse (L x B x H)	UVP
1	1300.114	Insektenbeobachtungsanlage	80 x 30 x 20 cm	Fr. 199.00
2	1401.902	Insektenhaus «Soleil» gross	11 x 50 x 55 cm	Fr. 119.00
3	1401.898	Insektenhaus «Sol» klein	11 x 25,7 x 8 cm	Fr. 47.90
4	1300.102	Solitärbienen-Hotel	18 x 16 x 17 cm	Fr. 47.90
5	1300.129	Insektenhotel, zum Hängen	13 x 12 x 21,5 cm	Fr. 31.90
6	1300.103	Kleines Insektenhotel «Minibug»	14 x 20 x 13 cm	Fr. 26.90
7	6000.088	Insektenhotel	56 x 36 x 9 cm	Fr. 74.90
8	1300.062	Nistkasten Rotkehlchen Simon King		Fr. 14.95



▲ 6000.088

Insektenhotel

Mit diesem Insektenhotel von Neudorff locken Sie viele Gäste in Ihren Garten, die für die Unterkunft arbeiten. Denn in diesem Insektenhotel fühlen sich Nützlinge wie Wildbienen pudelwohl. Ein belebtes Hotel in Ihrem Garten.

UNSER TIPP



8



9



10



11



12



13



14



15

Nr.	Art.-Nr.	Bezeichnung	Masse (L x B x H)	UVP
9	1300.061	Vogelnest Rotkehlchen		Fr. 14.95
10	1300.060	Vogelnest		Fr. 14.95
11	1300.065	Vogelnest offen		Fr. 15.95
12	1300.130	Brushwood Tree Nest Pouch		Fr. 18.95
13	1401.903	Hängender Birken-Stamm für Insekten		Fr. 21.50
14	1300.105	Marienkäferturm	28 x 14 x 10 cm	Fr. 31.90
15	6000.083	Fledermausquartier	46,5 x 28,5 x 11,5 cm	Fr. 74.90

▲ Marienkäferturm

Der Marienkäferturm ist der ideale Unterschlupf für Marienkäfer und ähnlich nützliche Insekten. Diese Gartennützlinge helfen bei der täglichen Bekämpfung von z. B. Blattläusen und bringen uns Glück.

▲ Fledermausquartier

Bieten Sie den Fledermäusen für den Frühling und Sommer ein geeignetes Quartier an, und stellen Sie ein Fledermausquartier von Neudorff in den Garten, welches dank dem tollen Holzdesign überall hinpasst.

Nistkasten & Futterhäuschen



1

▲ Hängende Wasserschale «Selo», blau



2

▲ Hängende Wasserschale «Vesi», grün



3

▲ Hängende Wasserschale «Vesi», creme



4

▲ Hängende Wasserschale



5

6

7

8

9

10



11

Nr.	Art.-Nr.	Bezeichnung	Grösse	UVP
1	1401.849	Hängende Wasserschale «Selo», blau	16 × 12 × 11 cm	Fr. 13.95
2	1401.850	Hängende Wasserschale «Vesi», grün	26 × 26 × 6 cm	Fr. 21.50
3	1401.851	Hängende Wasserschale «Vesi», creme	26 × 26 × 6 cm	Fr. 21.50
4	1401.878	Hängende Wasserschale	Ø 25 cm	Fr. 21.90
5	1401.839	Aufhängung «London» für Meisenknödeln		Fr. 32.90
6	1401.819	Futtersäule «London»		Fr. 29.90
7	1000.143	Futterhaus Möwe, schwarzer pulverbeschichteter Stahl	18 × 39 × 8 cm	Fr. 29.90
8	1401.848	Futtersäule Adventurer klein		Fr. 32.90
9	1401.827	Erdnussäule Kunststoff klein		Fr. 9.95
10	1401.864	Meisenknödel-Säule	8 × 25,5 cm	Fr. 6.50
11	1401.893	Nistkasten «Anson»	Ø 34 mm, 23,1 × 16 × 25,6 cm	Fr. 21.90
12	1300.098	Blaumeisen-Nistkasten	22 × 20 × 21 cm	Fr. 31.90
13	1401.872	Birken-Nisthöhle	Ø 32 mm, 18 × 27,5 × 30 cm	Fr. 13.95
14	1300.099	Rotkehlchen-Nistkasten	22 × 20 × 21 cm	Fr. 31.90
15	1401.875	Nistkasten Holzbeton, grün	20 × 18,5 × 15 cm	Fr. 37.90



▲ Blaumeisen-Nistkasten



▲ Birken-Nisthöhle



▲ Rotkehlchen-Nistkasten



Nr.	Art.-Nr.	Bezeichnung	Grösse	UVP
16	1401.847	Nistkasten Holzbeton, grün	Ø 28 mm	Fr. 37.90
17	1401.877	Nistkasten, Holzbeton, Oval, grün	Ø 32 mm, 26 × 22,5 × 15 cm	Fr. 37.90
18	1401.876	Nistk., Holzbeton klein Halbhöhlenbrüter grün	20 × 18,5 × 15 cm	Fr. 37.90
19	1401.868	Nistkasten «Washington»	Ø 32 mm, 15 × 21,5 × 30,5 cm	Fr. 24.90
20	1401.869	Nistkasten «Toronto»	Ø 32 mm, 16,5 × 23 × 30 cm	Fr. 24.90
21	1401.871	Nistkasten «Portland»	Ø 28 mm, 23 × 19 × 13 cm	Fr. 21.90
22	1401.870	Beobachtungsnistkasten «San Francisco»	Ø 34 mm, 16,5 × 21,5 × 30 cm	Fr. 26.90
23	1401.867	Nistkasten «Miami»	Ø 28 mm, 19,5 × 16 × 30 cm	Fr. 24.90
24	1401.831	Wandfutterhaus «Texas»		Fr. 26.90
25	1401.842	Wandfutterhaus «Tennessee»	27,5 × 12 × 16 cm	Fr. 26.90
26	1401.844	Futterhaus «Reno»	27,5 × 20 × 23 cm	Fr. 34.90
27	1401.888	Futterhaus «Fallon»	21 × 17 × 23 cm	Fr. 21.90
28	1401.820	Erdnussbutter-Glashalter Dublin (aus Holz)		Fr. 9.95
29	1401.843	Erdnuss Futterhaus «Nashville»		Fr. 24.90
30	1401.846	Nistkasten «Pamplona»	Ø 34 mm	Fr. 24.90
31	1401.892	Nistkasten «Aldine»	Ø 34 mm, 23,1 × 16 × 26,9 cm	Fr. 21.90



▲ Freilaufgehege

Aus hochwertiger Spiesstanne, mit Holzschutzfarbe lasiert, mit 2 seitlichen Türen, mit hochwertigem, verzinktem Gitter, robustes Kunststoffdach, Gitterabdeckung aufklappbar, Ruheraum und Aussichtsplattform, mit Treppe zur Aussichtsplattform, Gitterabstand beträgt 2,5 cm.



▲ Nagerhaus 4-Seasons Deluxe

Wärmeisoliertes Nagerhaus, geeignet für Sommer und Winter, wetterfestes Bitumendach, doppelwandige Bauweise mit Isolierung (Wandstärke 3,5 cm), mit Holzschutzfarbe lasiert, 3 Türen getrennt zu öffnen, stabile Gitter – in den Gittertüren einschiebbares Plexiglas mit Luftlöchern zum Schutz vor Kälte, 5 cm hohe Kunststoffwanne zum Herausziehen (erleichtert die Reinigung), höhenverstellbare Kunststofffüsse.



▲ Kaninchenstall XXL Vario

Aufklappbares, wetterfestes Kunststoffdach mit Dachfixierung am Hauptdach, mit hochwertigem Gitter, 2 Fronttüren getrennt zu öffnen, erhöhte Sicherheit durch zweiten Verschluss je Türe, mit seitlicher Türe für freien Auslauf, Durchschlupf zum Ruhebereich, mit integrierter, verschliessbarer Heuraufe, mit zusätzlichem Stauraum, mit Holzschutzfarbe lasiert, 6 cm hohe Kunststoffwanne zum Herausziehen (erleichtert die Reinigung), höhenverstellbare Kunststofffüsse, mit Innenhöhe: 60 cm.



▲ Kaninchennetz

Netzhöhe 65 cm (10 Litzen), Stromführung waagrecht mit 3 x 0,20 mm Niroleiter je Litze, für die Stromversorgung ist u.a. das Batteriegerät AKO Compact Power B 40 geeignet.



▲ Geflügelnetz

Netzhöhe 112 cm (12 Litzen), ohne Stromleiter.

Nr.	Art.-Nr.	Bezeichnung	Masse (LxBxH)	UVP
1	6004.099	Freilaufgehege mit Plastikdach und Ausbruchssperre	220 x 115 x 75 cm	Fr. 329.00
2	6004.139	Nagerhaus 4-Seasons Deluxe	130 x 66 x 110 cm	Fr. 369.00
3	6004.093	Kaninchenstall XXL Vario mit Heuraufe	155 x 76 x 80 cm	Fr. 389.00

Nr.	Art.-Nr.	Bezeichnung	Masse	UVP
4	6004.105	Kaninchennetz, grün, Einzelspitz	L 12 m / H 65 cm	Fr. 79.90
5	6004.106	Kaninchennetz, grün, Einzelspitz	L 25 m / H 65 cm	Fr. 129.00
6	6004.107	Kaninchennetz, grün, Einzelspitz	L 50 m / H 65 cm	Fr. 219.00
7	6004.078	Geflügelnetz, grün, Einzelspitz, ohne Stromleiter	L 25 m / H 112 cm	Fr. 129.00
8	6004.181	Automatische Hühnertür mit Schiebetür	B 220 x H 330 mm	Fr. 249.00
9	6004.083	Hühnerhaus (ausgestattet mit 6 Legenestern)	B 222 x T 115 x H 200 cm	Fr. 1'099.00





▲ Schildkrötenhaus SAMOS

Bietet einen optimalen Schutz für Ihren Liebling. Es ermöglicht den Wärme liebenden Landschildkröten aus dem Mittelmeerraum unser nasskaltes, mitteleuropäisches Klima im Frühjahr und Herbst, sowie anhaltende Schlechtwetterperioden im Sommer gut zu überstehen. Dank der speziellen Acryl-Dachverglasung (ALLTOP) werden wichtige UV-Strahlen durchgelassen, welche entscheidend für das Wachstum der Schildkröten sind.



▲ Stahl-Schildkrötengehege

Die praktischen Stahl-Elemente können in jede beliebige Form gebogen werden und passen sich somit optimal Ihren Wünschen an. Die glatte Oberfläche der Elemente verhindert, dass die Schildkröten daran hochklettern. Die Elemente werden mit einer einfachen Steckverbindung zusammengesetzt.

Art.-Nr.	Bezeichnung	Masse (L×B×H)	UVP
0232.552	Stahl-Schildkrötengehege	L 123 cm, H 56,5 cm	Fr. 39.90
0232.550	Stahl-Schildkrötengehege	L 2 m, H 42,5 cm	Fr. 49.00



▲ Igelhaus

Igel brauchen ruhige und geschützte Unterschlupfmöglichkeiten im Garten wie Reisighaufen und Buschwerk, wo sie ihren Winterschlaf verbringen können. Das Igelhaus von Neudorff ist ideal dafür geeignet.



▲ Iglu-Igelhaus

Nr.	Art.-Nr.	Bezeichnung	Masse (L×B×H)	UVP
13	6000.081	Igelhaus	28,5×48,0×38,0 cm	Fr. 74.90
14	1300.119	Iglu-Igelhaus	59×53×22 cm	Fr. 42.90



Nr.	Art.-Nr.	Bezeichnung	Masse (L×B×H)	UVP
10	0766.984	Schildkrötenhaus SAMOS, Grösse M, Acryl/PC, 2 Deckel, inkl. Türli	103×103 cm, H 30/55 cm	Fr. 699.00
11	0766.983	Schildkrötenhaus SAMOS, Grösse L, Acryl/PC, inkl. Türli	206×103 cm, H 30/55 cm	Fr. 899.00
12	0750.995	Schildkrötenhaus RHODOS S, Seitenelemente aus Polycarbonat, Dachelement aus Acryl (1 Deckel), inkl. Türli	103×50 cm, H 30/55 cm	Fr. 519.00

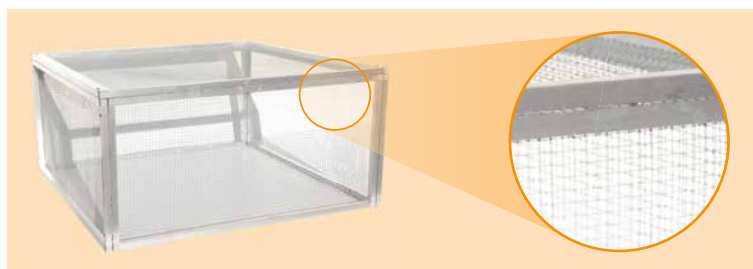

Art.-Nr.	Bezeichnung	Masse (L×B×H)	UVP
0730.270	Schildkröten-Unterbau M	103×100 cm, Tiefe: 52 cm	Fr. 419.00
0730.271	Schildkröten-Unterbau L	206×100 cm, Tiefe: 52 cm	Fr. 599.00

▲ Schildkröten-Unterbau

Der praktische Schildkröten-Unterbau zum Vergraben bietet einen optimalen Schutz gegen unerschwünschte Eindringlinge aus dem Erdreich. Somit ermöglichen Sie den Schildkröten und Schildkrötenbabys eine ruhige und angenehme Winterruhe.

▼ Schildkröten-Türli

Das Schildkröten-Türli ist die optimale Ergänzung für jede Unterkonstruktion. Somit sind die Schildkröten auch nachts optimal im Schildkrötenhäuschen geschützt.

Vertikaler Einbau: benötigt eine Unterkonstruktion. Das Türchen kann einfach beim Schildkrötenhaus eingehängt werden.

Horizontaler Einbau: Das Türchen wird direkt auf das Frontelement des Schildkrötenhäuschens geschraubt. Ein Aussägen des entsprechenden Frontelementes ist notwendig.

	Art.-Nr.	Bezeichnung	UVP
	0730.275	Schildkröten-Türli vertikal B 29,2×H 55cm, Türöffnung: 25,3×22 cm (für den vertikalen Einbau)	Fr. 74.90
	0730.276	Schildkröten-Türli horizontal B 29,2×H 55cm, Türöffnung: 25,3×22 cm (für den horizontalen Einbau)	Fr. 74.90

▼ Lüfter

Damit für genügend Luftzirkulation sowie auch für einen geeigneten Temperaturengleichung ist, empfiehlt es sich, einen automatischen Lüfter zu installieren. Dieser öffnet und schliesst die Deckel selbstständig, je nach Temperatur (benötigt weder eine Batterie noch einen Stromanschluss).

	Art.-Nr.	Bezeichnung	UVP
	0707.330	Automatischer Lüfter für Deckel, 16 mm	Fr. 109.00
	0766.060	Handlüfter	Fr. 35.00

Gerätetruhen und Schränke

Farbvarianten Freizeitbox



▲ Weiss



▲ Silber-metallic,
ähnlich RAL 9006



▲ Dunkelgrau-metallic



▲ Quarzgrau-metallic,
ähnlich RAL 7039



▲ Bronze-metallic



▲ Biohort-Freizeitbox 130, Farbe: dunkelgrau-metallic



20 Jahre Garantie
gegen Korrosion

▲ Biohort-Freizeitboxen – für jeden Bedarf die richtige Grösse

Produktvorteile:

- Feuerverzinkt und polyamid-einbrennlackiert
- Komfortable Deckelöffnung mit Gasdruckfeder
- Regenwasserdicht
- Drehgriff mit Zylinderschloss (inklusive Reserveschlüssel)
- Unsichtbare, integrierte Durchlüftung
- Edelstahl-Schrauben

Art.-Nr.	Bezeichnung	Farbe	Masse (L×B×H)	UVP
8000.090	Biohort-Freizeitbox 100	weiss	101 × 46 × 61 cm	Fr. 369.00
8000.390		silber-metallic		
8000.394		dunkelgrau-metallic		
8000.139		quarzgrau-metallic		
8000.776		bronze-metallic		
8000.093	Biohort-Freizeitbox 130	weiss	134 × 62 × 71 cm	Fr. 449.00
8000.393		silber-metallic		
8000.396		dunkelgrau-metallic		
8000.138		quarzgrau-metallic		
8000.326		bronze-metallic		
8000.092	Biohort-Freizeitbox 180	weiss	181 × 79 × 71 cm	Fr. 669.00
8000.392		silber-metallic		
8000.395		dunkelgrau-metallic		
8000.398		quarzgrau-metallic		
8000.456		bronze-metallic		
8100.162*	Biohort-Freizeitbox 200	weiss	201 × 79 × 83 cm	Fr. 819.00
8100.164		silber-metallic		
8100.165		dunkelgrau-metallic		
8100.166*		quarzgrau-metallic		
8100.163*		bronze-metallic		

* Lieferfrist 5 – 6 Wochen.



▲ LoungeBox 160, Farbe: silber-metallic



Farbvarianten LoungeBox



▲ Silber-metallic,
ähnlich RAL 9006



▲ Dunkelgrau-metallic



▲ Quarzgrau-metallic,
ähnlich RAL 7039



▲ LoungeBox 160, Farbe: dunkelgrau-metallic



▲ LoungeBox 160, Farbe: quarzgrau-metallic

▲ LoungeBox – Designbox für hohe Ansprüche



20 Jahre Garantie gegen Korrosion

Produktvorzüge:

- formschönes Design, abgerundete Ecken
- Deckel aus pulverbeschichtetem Aluminium
- Seitenwände aus feuerverzinktem und polyamid-einbrennlackiertem Stahlblech
- komfortable Deckelöffnung mit Gasdruckfeder
- regenwasserdicht
- Drehknebel-Zylinderschloss (inkl. Reserveschlüssel)
- unsichtbare, integrierte Durchlüftung
- Edelstahlschrauben und -scharniere

Art-Nr.	Artikel	Farbe	Masse aussen (B×T×H)	Masse innen (B×T×H)	UVP
8000.901	LoungeBox® 160	silber-metallic	160×70×83,5 cm	159×66×77 cm	Fr. 1'249.00
8000.902	LoungeBox® 160	dunkelgrau-metallic			
8000.872	LoungeBox® 160	quarzgrau-metallic			
8000.875	LoungeBox® 200	silber-metallic	200×84×88,5 cm	199×80×81 cm	Fr. 1'749.00
8000.876	LoungeBox® 200	dunkelgrau-metallic			
8000.877*	LoungeBox® 200	quarzgrau-metallic			

*Lieferfrist ca. 5 – 6 Wochen.



Nr.	Art.-Nr.	Bezeichnung	Farbe	Masse (B×T×H)	UVP
1	7802.348	Grill-Beistelltisch, 135l	Stahl/anthrazit	70×54×90 cm	Fr. 309.00
2	7802.343	Grill-Beistelltisch, 279l	anthrazit	123,7×54×90 cm	Fr. 429.00
3	7802.263	Garden Storage Box Capri, 302l	braun	123×53,5×57 cm	Fr. 129.00
4	7802.264	Garden Storage Box Capri, 302l	grau	123×53,5×57 cm	Fr. 129.00
5	7802.265	Novel Storage Box, 340l	schwarz/grau	125×55×63 cm	Fr. 139.00
6	7802.266	Novel Storage Box, 340l	beige/ espresso braun	125×55×63 cm	Fr. 139.00

DUOTECH™
BEST TO BUILD ON



Nr.	Art.-Nr.	Bezeichnung	Farbe	Masse (B×T×H)	UVP
7	7802.827	Box Denali 100G, 380l, kann bemalt werden	schwarz / grau	122,9×62,1×70,6 cm	Fr. 249.00
8	7802.275	Glenwood Storage Box, 390l	espresso braun	128×65×60,5 cm	Fr. 179.00
9	7802.239	Glenwood Storage Box, 390l	anthrazit	128×65×60,5 cm	Fr. 179.00
10	7802.271	Borneo Box, 400l	espresso braun	129,5×70×62,5 cm	Fr. 279.00
11	7802.272	Borneo Box, 400l	anthrazit	129,5×70×62,5 cm	Fr. 279.00
12	7802.209	Patio Bench Box	grau	132,7×61,2×89 cm	Fr. 219.00



1



2



3

4



7

Nr.	Art.-Nr.	Bezeichnung	Farbe	Masse (B x T x H)	UVP
1	7802.223	Brightwood Box, 455l	taupe	145 x 69,7 x 60,3 cm	Fr. 269.00
2	7802.246	Sumatra Poolbox, 511l mit Netz	weiss	145 x 73 x 64 cm	Fr. 279.00
3	7802.244	Sumatra, 511l	anthrazit	145 x 73 x 64 cm	Fr. 269.00
4	7802.245	Sumatra, 511l	espresso braun	145 x 73 x 64 cm	Fr. 269.00
5	7802.832	Box Java, 870l	espresso braun	146 x 82 x 86 cm	Fr. 379.00



▲ Gerätetruhe mit Blechdeckel

Aus 4 fertig vormontierten, imprägnierten Elementen. Holzstärke 16 mm.

▲ Toolbox Gerätetruhe greywashed

Aus 4 fertig vormontierten, imprägnierten Elementen. Holzstärke 19 mm.

Nr.	Art. Nr.	Bezeichnung	Farbe	Masse (in cm)	UVP
10	0951.020	Gerätetruhe mit Blechdeckel, Holzstärke 16 mm	natur	B 185 × T 60 × H 61,5 / 68	Fr. 629.00
11	0750.318	Toolbox Gerätetruhe greywashed, Holzstärke 19 mm	grau	B 180 × T 65 × H 60 / 70	Fr. 429.00

Nr.	Art.-Nr.	Bezeichnung	Farbe	Masse (B × T × H)	UVP
6	7802.831	Box Ontario, 870l	anthrazit	147 × 83 × 86 cm	Fr. 379.00
7	7802.226	Rockwood Box, 570l	anthrazit	155 × 72,4 × 64,4 cm	Fr. 279.00
8	7802.227	Rockwood Box, 570l	weiss	155 × 72,4 × 64,4 cm	Fr. 279.00
9	7802.225	Rockwood Box, 570l	espresso braun	155 × 72,4 × 64,4 cm	Fr. 279.00

HighLight auf der Terrasse

▼ HighBoard – Multitalent zum Aufbewahren



20 Jahre Garantie gegen Korrosion

Produktvorteile:

- Deckel aus pulverbeschichtetem Aluminium
- Seitenwände und Türen aus feuerverzinktem und polyamid-einbrennlackiertem Stahlblech
- komfortable Deckel- und Türöffnung mit Gasdruckfeder
- regenwasserdicht
- Drehknebel-Zylinderschloss (inkl. Reserveschlüssel)
- unsichtbare, integrierte Durchlüftung
- Edelstahlschrauben und -scharniere

8000.931 ►

Der Einhängesack

Wird einfach auf den Rahmen gelegt, bietet zusätzlichen Stauraum. Belastbarkeit max. 10 kg.

Fr. 62.90



UNSER TIPP

Art-Nr.	Artikel	Farbe	Masse aussen (B×T×H)	Masse innen (B×T×H)	UVP
8000.881	HighBoard 160	silber-metallic	160×70×118 cm	156×62×113 cm	Fr. 1'749.00
8000.882	HighBoard 160	dunkelgrau-metallic			
8000.870	HighBoard 160	quarzgrau-metallic			
8000.884	HighBoard 200	silber-metallic	200×84×127 cm	195×76×120 cm	Fr. 2'399.00
8000.885	HighBoard 200	dunkelgrau-metallic			
8000.871	HighBoard 200	quarzgrau-metallic			

Farbvarianten HighBoard



▲ Silber-metallic, ähnlich RAL 9006



▲ Dunkelgrau-metallic



▲ Quarzgrau-metallic, ähnlich RAL 7039



▲ HighBoard 160, Farbe: dunkelgrau-metallic (mit Zwischenboden und Werkzeughalter als Zubehör)



▲ StoreMax 160, Farbe: silber-metallic

Farbvarianten StoreMax



▲ Silber-metallic,
ähnlich RAL 9006



▲ Dunkelgrau-metallic



▲ Quarzgrau-metallic,
ähnlich RAL 7039

StoreMax



20 Jahre Garantie
gegen Korrosion

Produktvorteile:

- beste Qualität: Rollläden und Profile aus beschichtetem Aluminium, Seitenwände aus feuerverzinktem, polyamideinbrennlackiertem Stahlblech
- regenwasserdicht
- Zylinderschloss-Verriegelung
- leichte Bedienung durch Federunterstützung

Art-Nr.	Modell	Farbe	Masse aussen (L×B×H)	Masse innen (L×B×H)	UVP
8000.118*	StoreMax 120	quarzgrau-metallic	117×73×109 cm	114×62×105 cm	Fr. 1'249.00
8000.133		silber-metallic			
8000.137*		dunkelgrau-metallic			
8000.120*	StoreMax 160	quarzgrau-metallic	163×78×120 cm	160×67×115 cm	Fr. 1'599.00
8000.131		silber-metallic			
8000.135*		dunkelgrau-metallic			
8000.122*	StoreMax 190	quarzgrau-metallic	190×97×136 cm	188×86×131 cm	Fr. 1'999.00
8000.132		silber-metallic			
8000.136*		dunkelgrau-metallic			

* Lieferfrist 5 – 6 Wochen.



▲ Terrassenschrank Romeo, Farbe: silber-metallic

Farbvarianten Romeo



▲ Silber-metallic,
ähnlich RAL 9006



▲ Dunkelgrau-metallic



▲ Quarzgrau-metallic,
ähnlich RAL 7039

Terrassenschrank Romeo®



20 Jahre Garantie
gegen Korrosion

Der Terrassenschrank Romeo® schafft Raum, ohne selbst viel zu benötigen. Ausserdem verwöhnt er alle Balkon- und Terrassen-Geniesser mit einer individuellen Regal-Ausstattung und mittels Gasdruckfedern sanft schliessenden Türen. Inklusive Regalböden (2 Stk.), Regalsteher (3 Stk.) und Ordnungssystem an der Türinnen-seite (6 Aufhängehaken).

Produktvorteile:

- regenwasserdicht
- unsichtbare, integrierte Durchlüftung
- 3-fach Verriegelung mit Drehgriff-Zylinderschloss
- komfortable Türöffnung mit Gasdruckfeder

Art-Nr.	Modell	Farbe	Masse aussen (L×B×H)	Volumen (m³)	UVP
8100.028	Romeo M	quarzgrau-metallic	132×57×140	0,8	Fr. 1'149.00
8100.026*		silber-metallic			
8100.027		dunkelgrau-metallic			
8100.032	Romeo L	quarzgrau-metallic	132×87×140	1,3	Fr. 1'249.00
8100.030*		silber-metallic			
8100.031		dunkelgrau-metallic			

* Lieferfrist 5 – 6 Wochen.

Der Geräteschrank von Biohort

Farbvarianten Geräteschrank



▲ Silber-metallic, ähnlich RAL 9006



▲ Dunkelgrau-metallic



▲ Quarzgrau-metallic, ähnlich RAL 7039



▲ Dunkelgrün-metallic, ähnlich RAL 6005



▲ Alu-Bodenrahmen



▲ 4 Gerätehalter sind im Lieferumfang enthalten



▲ Kiemenschlitze tragen zur guten Durchlüftung des Geräteschranks bei



20 Jahre Garantie gegen Korrosion

▲ Geräteschrank

Wo Raum knapp ist, zeigt er seine Klasse. Im Garten, auf der Terrasse, in der Garage oder auf dem Balkon behütet und ordnet er, ohne Ihren Lebensraum einzuschränken. Feuerverzinktes, polyamid-einbrennlackiertes Stahlblech, regenwasserdicht, abschliessbar.

Produktvorteile:

- beste Materialien: polyamid-einbrennlackiertes Stahlblech, hochwertige Alu-Profile, Schrauben und Scharniere aus Edelstahl
- Stabilität: hohe Seitenstabilität durch vierfachen Alurohr-Rahmen, Schneelast mindestens 100 kg / m²
- grosses Platzangebot: Holzlagerung in zwei Reihen
- universell einsetzbar auch für Gartengeräte und Utensilien
- einfacher Zusammenbau anhand Foto-Aufbauanleitung
- 20 Jahre Garantie und wartungsfrei – niemals streichen! Regenrinne an der Vorderseite



▲ Geräteschrank 90, Farbe: dunkelgrau-metallic



▲ Geräteschrank 150, Farbe: silber-metallic



▲ Geräteschrank 230, Farbe: quarzgrau-metallic

Art.-Nr.	Bezeichnung	Farbe	Masse (L x B x H)	UVP
8000.991	Geräteschrank 90	silber-metallic	93 x 83 x 182,5 cm	Fr. 609.00
8000.994*		dunkelgrün-metallic		
8000.993		dunkelgrau-metallic		
8000.992		quarzgrau-metallic		
8000.995	Alu-Bodenrahmen 90		88 x 78 cm	Fr. 123.00
8000.320	Geräteschrank 150	silber-metallic	155 x 83 x 182,5 cm	Fr. 929.00
8000.420*		dunkelgrün-metallic		
8000.322		dunkelgrau-metallic		
8000.321		quarzgrau-metallic		
8000.041	Alu-Bodenrahmen 150		150 x 78 cm	Fr. 163.00
8000.318	Geräteschrank 230	silber-metallic	227 x 83 x 182,5 cm	Fr. 1'199.00
8000.317*		dunkelgrün-metallic		
8000.316		dunkelgrau-metallic		
8000.319		quarzgrau-metallic		
8000.048	Alu-Bodenrahmen 230		222 x 78 cm	Fr. 185.00

* Lieferfrist 5 – 6 Wochen.

Damit alles seinen Platz hat!



1



2



3



5



4

▲ Gerätehaus mit Blechdach

Fichte, wetterfest imprägniert, Blechdach verzinkt.

Nr.	Art.-Nr.	Bezeichnung	Farbe	Masse (B×T×H)	UVP
1	7802.233	Kunststoff-Schrank, Rattan Style	anthrazit	70×50×178 cm	Fr. 249.00
2	7802.234	Kunststoff-Schrank Mini, Rattan Style	anthrazit	70×50×92 cm	Fr. 149.00
3	7802.920	Schrank Boston midi	beige/braun	70×50×92 cm	Fr. 129.00
4	7802.938	Schrank Boston gross	beige/braun	70×50×179 cm	Fr. 219.00
5	0749.219	Gerätehaus mit Blechdach	grau	95×63×199 cm	Fr. 469.00



1



4



2

3

Nr.	Art.-Nr.	Bezeichnung	Farbe	Masse (B×T×H)	UVP
1	7802.251	Kunststoff-Schrank Store It Out Ultra	espresso Braun / beige	177×113×134 cm	Fr. 649.00
2	7802.253	Kunststoff-Schrank Store It Out Max	schwarz / grau	146×82×125 cm	Fr. 419.00
3	7802.259	Kunststoff-Schrank Store It Out Max	beige / braun	146×82×125 cm	Fr. 419.00
4	7802.842	Brush Elite Store, kann bemalt werden	grau gebürstet	141×82×123,5 cm	Fr. 579.00



Nr.	Art.-Nr.	Bezeichnung	Farbe	Masse (B×T×H)	UVP
5	7803.028	High Store Plus, kann bemalt werden	grau gebürstet	140×73,6×170,4 cm	Fr. 599.00
6	7802.367	Patio Tool Store, kann bemalt werden	grau gebürstet	140×73,6×120 cm	Fr. 479.00
7	7802.366	Grande Store, kann bemalt werden	grau gebürstet	190,5×109,3×132,5 cm	Fr. 819.00

Kaminholzregale

Geräteschrank WoodStock von Biohort

Farbvarianten WoodStock



▲ Silber-metallic,
ähnlich RAL 9006



▲ Dunkelgrau-metallic



20 Jahre Garantie
gegen Korrosion

▲ WoodStock

Ein eigener Kamin schafft eine gemütliche Atmosphäre und sorgt für wohlige Wärme an kalten Tagen. Wohin aber mit dem Kaminholz? Der WoodStock® löst diese Frage auf saubere und dauerhafte Weise. Im Sommer bietet er viel Platz für Ihre Gartenmöbel und -geräte. Besonders praktisch erweist sich die Möglichkeit zum Anbau an die Hauswand.

Art-Nr.	Bezeichnung	Farbe	Masse (L×B×H)	UVP
8000.030*	WoodStock 150	silber-metallic	157 × 102 × 199 cm	Fr. 739.00
8000.020		dunkelgrau-metallic		
8000.032*	Rückwand zu WoodStock 150	silber-metallic		Fr. 179.00
8000.024*		dunkelgrau-metallic		
8000.034*	Türpaket zu WoodStock 150	silber-metallic		Fr. 409.00
8000.022*		dunkelgrau-metallic		
8000.050	Bodenplatte zu WoodStock 150			Fr. 175.00
8000.031*	WoodStock 230	silber-metallic	229 × 102 × 199 cm	Fr. 929.00
8000.021		dunkelgrau-metallic		
8000.033*	Rückwand zu WoodStock 230	silber-metallic		Fr. 229.00
8000.025*		dunkelgrau-metallic		
8000.035*	Türpaket zu WoodStock 230	silber-metallic		Fr. 529.00
8000.023*		dunkelgrau-metallic		
8000.057	Bodenplatte zu WoodStock 230			Fr. 255.00

* Lieferfrist 5 – 6 Wochen.



▲ WoodStock 230, Farbe: dunkelgrau-metallic



▲ Kaminholzregal

Chinesische Fichte, wetterfest, imprägniert, verzinktes Blechdach.



◀ Rückwand zu Kaminholzregal

Chinesische Fichte, wetterfest, imprägniert.



Nr.	Art. Nr.	Bezeichnung	Farbe	Masse (in cm)	UVP
1	0749.228	Kaminholzregal	natur	B 128×T 78×H 148	Fr. 329.00
2	0749.248		grau	B 128×T 78×H 148	Fr. 279.00
3	0749.229	Rückwand zu Kaminholzregal 0749.228	natur	2 Teile à B 115,5×H 50,5	Fr. 59.90
	0749.249	Rückwand zu Kaminholzregal 0749.248	grau	2 Teile à B 115,5×H 50,5	Fr. 69.90
4	0900.545	Kaminholzregal L Lärche		B 200×T 75×H 200	Fr. 479.00
5	0900.546	Kaminholzregal L mit Rückwand Lärche		B 200×T 75×H 200	Fr. 599.00

Gerätehäuser



Nr.	Art.-Nr.	Bezeichnung	Farbe	Masse (B×T×H)	UVP
1	7802.280	Manor 46	grau / weiss	130 × 192 × 198 cm	Fr. 709.00
2	7802.281	Manor 65	grau / weiss	185 × 152 × 226 cm	Fr. 919.00
3	7802.291	Kunststoff-Haus Factor 6×3	taupe / beige	178 × 113,5 × 208 cm	Fr. 839.00
4	7803.022	Haus Darwin 64	braun	125,8 × 184,5 × 205 cm	Fr. 659.00



Nr.	Art.-Nr.	Bezeichnung	Farbe	Masse (B×T×H)	UVP
5	7802.293	Kunststoff-Haus Factor 4×6	taupe / beige	129,5×189×216,5 cm	Fr. 979.00
6	7802.294	Kunststoff-Haus Factor 6×6	taupe / beige	178×195,5×208 cm	Fr. 1'099.00
7	7802.292	Kunststoff-Haus Factor 8×6	taupe / beige	256,5×182×243 cm	Fr. 1'549.00
8	7802.149	Zubehörkit (4 Werkzeughalter+2 Tablare) zu 7802.294, 7802.291 und 7802.292			Fr. 109.00



Nr.	Art.-Nr.	Bezeichnung	Masse (B x T x H)	UVP
1	7802.841	Artisan 97, brownish grey	277 x 218 x 226 cm	Fr. 2'699.00
2	7802.278	Oakland M	229 x 223,5 x 242 cm	Fr. 1'949.00
3	7802.279	Oakland L	229 x 287 x 242 cm	Fr. 2'199.00
4	7802.299	Oakland XXL	350 x 229 x 254 cm	Fr. 2'849.00

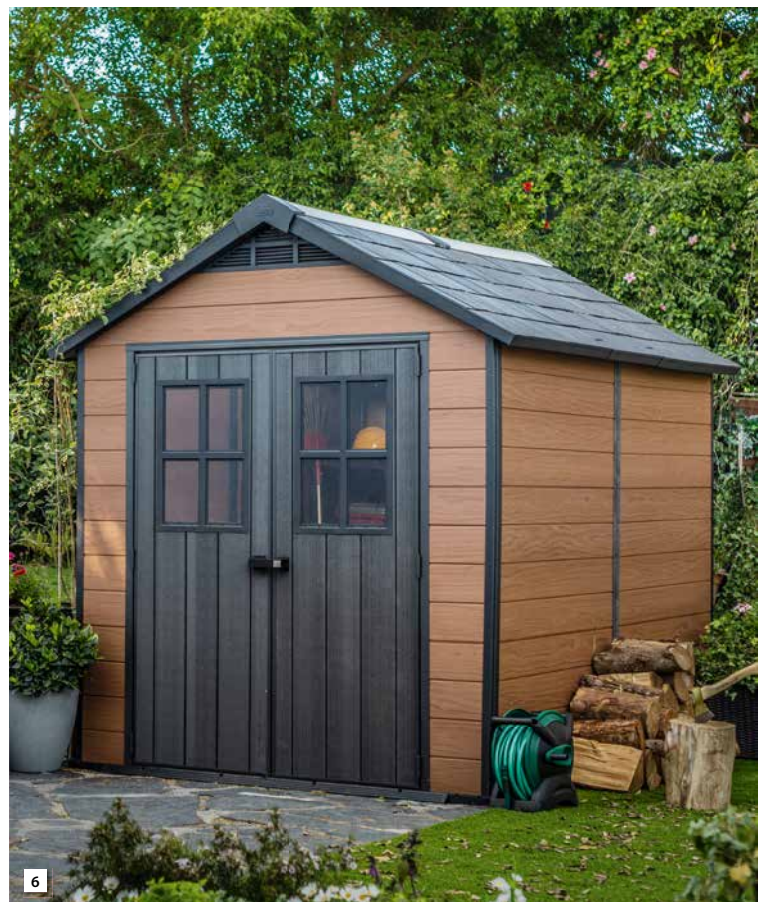

Nr.	Art.-Nr.	Bezeichnung	Masse (B×T×H)	UVP
5	7803.011	Haus Woodshield Newton 757 (WPC)	229×223,5×252 cm	Fr. 2'049.00
6	7803.012	Haus Woodshield Newton 759 (WPC)	228×287×252 cm	Fr. 2'649.00

Gerätehaus Europa von Biohort



Farbvarianten Europa

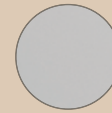

▲ Silber-metallic, ähnlich RAL 9006



▲ Dunkelgrau-metallic

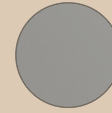

▲ Quarzgrau-metallic, ähnlich RAL 7039



▲ Dunkelgrün-metallic, ähnlich RAL 6005

▲ Europa 4, Farbe: quarzgrau-metallic

▲ Biohort-Gerätehaus Europa



20 Jahre Garantie gegen Korrosion

Produktvorteile:

- einfacher und rascher Zusammenbau durch stecksystem-ähnliche Modulbauweise und Foto-Aufbauanleitung
- vollverzinktes, polyamid-einbrennlackiertes Stahlblech sorgt für Wartungsfreiheit
- bei Biohort sind alle Schraubverbindungen aus rostfreiem Edelstahl
- das integrierte Ordnungssystem und die umfangreiche Grundausrüstung sorgen für optimale Benutzerfreundlichkeit
- Verriegelung mit Zylinderschloss
- die Türflügel können Sie auch aussermittig und sogar in einer Seitenwand einbauen

Modell	Höhe	Konstruktion	Zubehör
			Bodenrahmen**
Europa 1, quarzgrau-metallic	196 cm	Fr. 859.00 8000.310	Fr. 163.00 8000.041
Europa 2, quarzgrau-metallic	196 cm	Fr. 1'199.00 8000.102	Fr. 185.00 8000.042
Europa 3, quarzgrau-metallic	203 cm	Fr. 1'249.00 8000.510	Fr. 215.00 8000.043
Europa 4, quarzgrau-metallic	203 cm	Fr. 1'749.00 8000.511	Fr. 235.00 8000.044
Europa 5, quarzgrau-metallic	209 cm	Fr. 1'849.00 8000.905	Fr. 235.00 8000.045
Europa 6, quarzgrau-metallic ☉	203 cm	Fr. 1'899.00 8000.106	Fr. 235.00 8000.045
Europa 7, quarzgrau-metallic ☉	209 cm	Fr. 2'249.00 8000.107	Fr. 265.00 8000.047

☉ Lieferzeit 5 – 6 Wochen.

Alle Modelle auch in Dunkelgrau-metallic, Dunkelgrün-metallic und Silber-metallic erhältlich.

** Bodenplatte nur in Kombination mit Bodenrahmen montierbar.

▼ Erhältlich in 7 Grössen

Masse Türöffnung: Doppeltüre: B 135 × H 170 cm

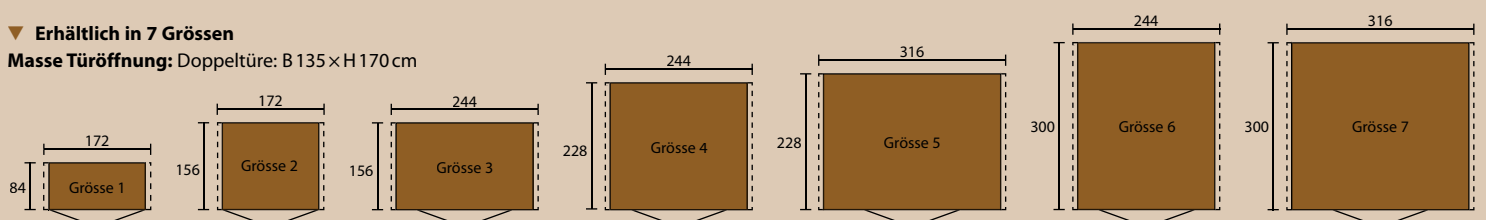

Gerätehaus AvantGarde von Biohort



▲ AvantGarde A5 (mit Bodenrahmen und Bodenplatte als Zubehör)

Farbvarianten AvantGarde



▲ Silber-metallic,
ähnlich RAL 9006



▲ Dunkelgrau-metallic



▲ Quarzgrau-metallic,
ähnlich RAL 7039



20 Jahre Garantie
gegen Korrosion

Die Designlinie von Biohort

Das Gerätehaus AvantGarde macht seinem Namen alle Ehre: Es ist das erste Metall-Gerätehaus, das den Ansprüchen moderner Architektur gerecht wird. Sein gefälliges Aussehen und seine vielen praktischen Vorzüge für den täglichen Gebrauch garantieren ungetrübte Freude. Die lebenslange Wartungsfreiheit spart Geld und kostbare Freizeit.

- Feuerverzinktes, polyamid-einbrennlackiertes Stahlblech
- Schraubenverbindungen und Scharniere etc. aus rostfreiem Edelstahl.
- Schneelast bis 150 kg/m²

Erhältlich in 8 Grössen

Masse Türöffnung: Standardtüre: B 76 × H 182 cm,
Doppeltüre A1 – A4: B 139 × H 182 cm, Doppeltüre A5 – A8: B 155 × H 182 cm

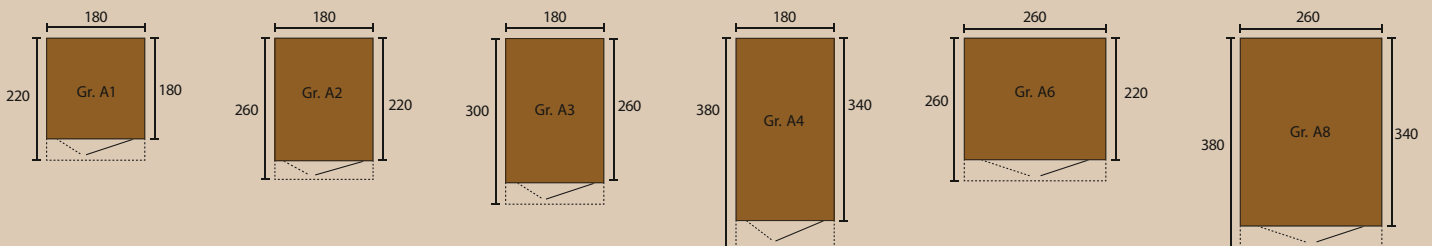

Art-Nr.	Artikel (mit Standardtüre)	Grösse	Höhe	UVP
8100.034*	Gerätehaus AvantGarde, silber-metallic	A1	218 cm	Fr. 1'599.00
8100.035	Gerätehaus AvantGarde, dunkelgrau-metallic			
8100.036*	Gerätehaus AvantGarde, quarzgrau-metallic	A2	218 cm	Fr. 1'999.00
8100.037*	Gerätehaus AvantGarde, silber-metallic			
8100.038*	Gerätehaus AvantGarde, dunkelgrau-metallic	A3	218 cm	Fr. 2'099.00
8100.039*	Gerätehaus AvantGarde, quarzgrau-metallic			
8100.043*	Gerätehaus AvantGarde, silber-metallic	A4	222 cm	Fr. 2'449.00
8100.045*	Gerätehaus AvantGarde, dunkelgrau-metallic			
8100.047*	Gerätehaus AvantGarde, quarzgrau-metallic	A5	218 cm	Fr. 2'549.00
8100.053*	Gerätehaus AvantGarde, silber-metallic			
8100.054*	Gerätehaus AvantGarde, dunkelgrau-metallic	A6	218 cm	Fr. 2'399.00
8100.055*	Gerätehaus AvantGarde, quarzgrau-metallic			
8100.069*	Gerätehaus AvantGarde, dunkelgrau-metallic	A7	218 cm	Fr. 2'549.00
8100.070*	Gerätehaus AvantGarde, quarzgrau-metallic			
8100.080*	Gerätehaus AvantGarde, silber-metallic	A8	222 cm	Fr. 3'049.00
8100.081*	Gerätehaus AvantGarde, dunkelgrau-metallic			
8100.082*	Gerätehaus AvantGarde, quarzgrau-metallic			

* Lieferfrist ca. 5 – 6 Wochen.

Art-Nr.	Artikel (mit Standardtüre)	Grösse	Höhe	UVP
8100.044*	Gerätehaus AvantGarde, silber-metallic	A5	218 cm	Fr. 2'149.00
8100.046	Gerätehaus AvantGarde, dunkelgrau-metallic			
8100.048*	Gerätehaus AvantGarde, quarzgrau-metallic	A6	218 cm	Fr. 2'399.00
8100.056*	Gerätehaus AvantGarde, silber-metallic			
8100.057*	Gerätehaus AvantGarde, dunkelgrau-metallic	A7	218 cm	Fr. 2'549.00
8100.058*	Gerätehaus AvantGarde, quarzgrau-metallic			
8100.068*	Gerätehaus AvantGarde, silber-metallic	A8	222 cm	Fr. 3'049.00
8100.069*	Gerätehaus AvantGarde, dunkelgrau-metallic			
8100.070*	Gerätehaus AvantGarde, quarzgrau-metallic			
8100.080*	Gerätehaus AvantGarde, silber-metallic			
8100.081*	Gerätehaus AvantGarde, dunkelgrau-metallic			
8100.082*	Gerätehaus AvantGarde, quarzgrau-metallic			

* Lieferfrist ca. 5 – 6 Wochen.

Gerätehaus Panorama von Biohort

Farbvarianten Panorama



▲ Silber-metallic,
ähnlich RAL 9006



▲ Dunkelgrau-metallic



▲ Quarzgrau-metallic,
ähnlich RAL 7039



20 Jahre Garantie
gegen Korrosion

Panorama – Lichtstärke in ihrer schönsten Form

Die umlaufende Oberlichte aus Acrylglas verleiht dem neuen Gerätehaus Panorama® eine moderne Leichtigkeit, mit der sich dieses Satteldachmodell flexibel in jedes Garten-umfeld einfügt. Die bewährte Biohort-Qualität in Material und Verarbeitung sowie die individuellen Ausstattungsoptionen und die verschiedenen Grössenvarianten machen das Panorama® zum perfekten Gerätehaus für hohe Ansprüche.

Produktvorteile:

- Sicherheit: 3-fach Verriegelung mit Edelstahl-Drückergarnitur, Normzylinder und Reserveschlüssel
- optimale Funktionalität: Einbau der Tür ab Gr. P2 auch in der Seitenwand möglich
- beste Materialien: feuerverzinktes, polyamid-einbrennlackiertes Stahlblech, Schrauben und Scharniere aus Edelstahl
- hohe Stabilität: Schneelast 150 kg/m², sturmfest (150 km/h, Windstärke 12)
- Komfort: Gasdruckfeder hilft beim Öffnen und Schliessen der Tür
- integrierte Dachrinne mit Anschluss für 5/4-Zoll-Schlauch
- umlaufendes Acrylglas sorgt für ausreichend Licht von allen Seiten
- einfacher Zusammenbau dank leicht verständlicher Aufbauanleitung
- wartungsfrei
- 20 Jahre Garantie
- umfangreiche Grundausrüstung inklusive



▲ Panorama P2 mit Doppeltür, dunkelgrau-metallic

▼ Erhältlich in 5 Grössen

Masse Türöffnung: Standardtür: B 76 × H 182 cm, Doppeltür: B 155 × H 182 cm

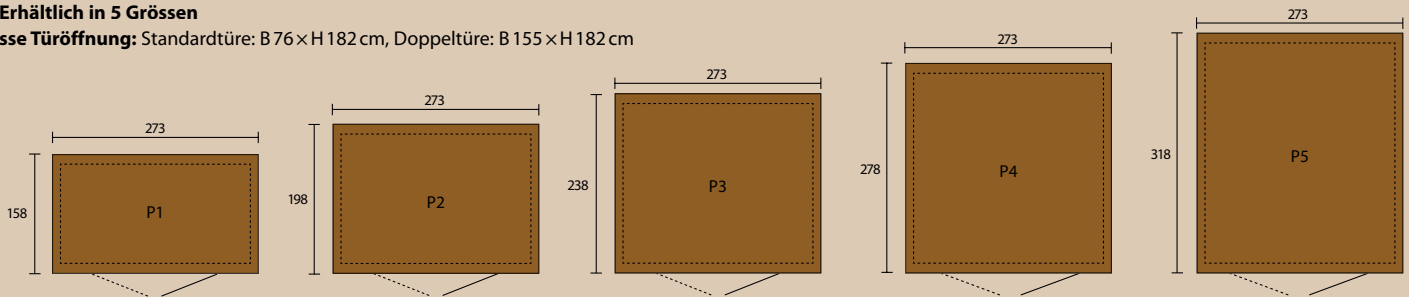

Panorama® mit Standardtür				
Art-Nr.	Artikel	Grösse	Höhe	UVP
8000.471 *	Gerätehaus Panorama®, silber-metallic	P1	227 cm	Fr. 2'199.00
8000.481 *	Gerätehaus Panorama®, dunkelgrau-metallic			
8000.491 *	Gerätehaus Panorama®, quarzgrau-metallic			
8000.473 *	Gerätehaus Panorama®, silber-metallic	P2	227 cm	Fr. 2'599.00
8000.483 *	Gerätehaus Panorama®, dunkelgrau-metallic			
8000.493 *	Gerätehaus Panorama®, quarzgrau-metallic			
8000.475 *	Gerätehaus Panorama®, silber-metallic	P3	227 cm	Fr. 2'899.00
8000.485 *	Gerätehaus Panorama®, dunkelgrau-metallic			
8000.495 *	Gerätehaus Panorama®, quarzgrau-metallic			
8000.477 *	Gerätehaus Panorama®, silber-metallic	P4	227 cm	Fr. 3'199.00
8000.487 *	Gerätehaus Panorama®, dunkelgrau-metallic			
8000.497 *	Gerätehaus Panorama®, quarzgrau-metallic			
8000.479 *	Gerätehaus Panorama®, silber-metallic	P5	227 cm	Fr. 3'449.00
8000.489 *	Gerätehaus Panorama®, dunkelgrau-metallic			
8000.499 *	Gerätehaus Panorama®, quarzgrau-metallic			

* Lieferfrist ca. 5 – 6 Wochen.

Panorama® mit Doppeltür				
Art-Nr.	Artikel	Grösse	Höhe	UVP
8000.472 *	Gerätehaus Panorama®, silber-metallic	P1	227 cm	Fr. 2'499.00
8000.482 *	Gerätehaus Panorama®, dunkelgrau-metallic			
8000.492 *	Gerätehaus Panorama®, quarzgrau-metallic			
8000.474 *	Gerätehaus Panorama®, silber-metallic	P2	227 cm	Fr. 2'899.00
8000.484 *	Gerätehaus Panorama®, dunkelgrau-metallic			
8000.494 *	Gerätehaus Panorama®, quarzgrau-metallic			
8000.476 *	Gerätehaus Panorama®, silber-metallic	P3	227 cm	Fr. 3'199.00
8000.486 *	Gerätehaus Panorama®, dunkelgrau-metallic			
8000.496 *	Gerätehaus Panorama®, quarzgrau-metallic			
8000.478 *	Gerätehaus Panorama®, silber-metallic	P4	227 cm	Fr. 3'499.00
8000.488 *	Gerätehaus Panorama®, dunkelgrau-metallic			
8000.498 *	Gerätehaus Panorama®, quarzgrau-metallic			
8000.480 *	Gerätehaus Panorama®, silber-metallic	P5	227 cm	Fr. 3'749.00
8000.490 *	Gerätehaus Panorama®, dunkelgrau-metallic			
8000.500 *	Gerätehaus Panorama®, quarzgrau-metallic			

* Lieferfrist ca. 5 – 6 Wochen.

Farbvarianten HighLine



▲ Silber-metallic,
ähnlich RAL 9006



▲ Dunkelgrau-metallic



▲ Quarzgrau-metallic,
ähnlich RAL 7039

Gerätehaus HighLine von Biohort

Besser, schneller, preiswerter!
Moderner Fundamentbau
ohne Beton mit dem neuen Biohort
Erdschrauben-Fundament!
Mehr dazu im aktuellen
Biohort-Katalog:



www.neogard.ch/
Kataloge



UNSER TIPP



▲ HighLine H2 mit Doppeltüre, dunkelgrau-metallic

◀ Das Gerätehaus HighLine® erfüllt höchste Ansprüche



20 Jahre Garantie
gegen Korrosion

Produktvorteile:

- Sicherheit: 3-fach Verriegelung mit Edelstahl-Drückergarnitur, Normzylinder und Reserveschlüssel
- die Tür ist besonders stabil ausgeführt und der Einbau an allen Seiten möglich!
- umlaufendes Acrylglas-Lichtband sorgt für ausreichend Licht von allen Seiten
- Funktionalität: Dachrinne mit integriertem Laubfänger auf beiden Seiten
- beste Materialien: feuerverzinktes, polyamid-einbrennlackiertes Stahlblech, Schrauben und Scharniere aus Edelstahl.
- hohe Stabilität: Schneelast 150 kg / m²
- lebenslange Wartungsfreiheit
- einfacher Zusammenbau
- umfangreiche Grundausrüstung inklusive

▼ Erhältlich in 5 Grössen

Masse Türöffnung: Standardtüre: B 76 × H 182 cm, Doppeltüre: B 155 × H 182 cm

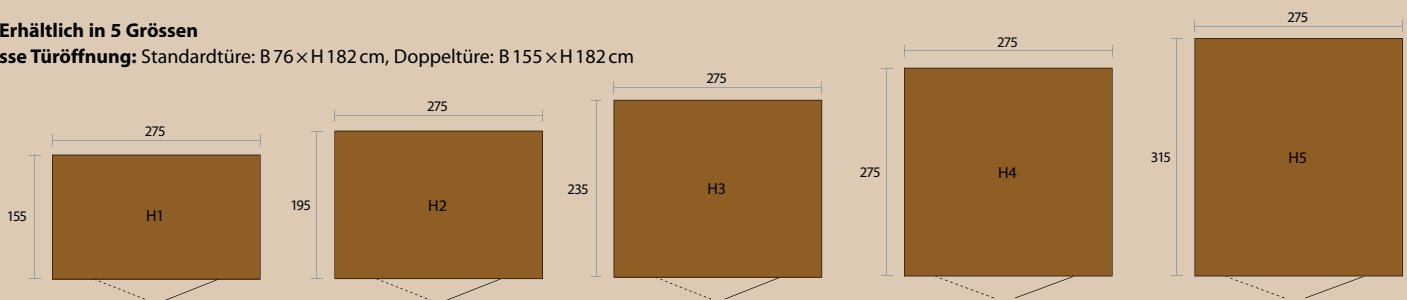

HighLine® mit Standardtüre

Art-Nr.	Artikel	Grösse	UVP
8000.804*	Gerätehaus HighLine®, silber-metallic	H1	Fr. 2'329.00
8000.814*	Gerätehaus HighLine®, dunkelgrau-metallic		
8000.014*	Gerätehaus HighLine®, quarzgrau-metallic	H2	Fr. 2'649.00
8000.800*	Gerätehaus HighLine®, silber-metallic		
8000.810	Gerätehaus HighLine®, dunkelgrau-metallic	H3	Fr. 2'949.00
8000.840*	Gerätehaus HighLine®, quarzgrau-metallic		
8000.805*	Gerätehaus HighLine®, silber-metallic	H4	Fr. 3'299.00
8000.815	Gerätehaus HighLine®, dunkelgrau-metallic		
8000.844*	Gerätehaus HighLine®, quarzgrau-metallic	H5	Fr. 3'699.00
8000.801*	Gerätehaus HighLine®, silber-metallic		
8000.811	Gerätehaus HighLine®, dunkelgrau-metallic		
8000.454*	Gerätehaus HighLine®, quarzgrau-metallic		
8000.806*	Gerätehaus HighLine®, silber-metallic		
8000.816	Gerätehaus HighLine®, dunkelgrau-metallic		
8000.842*	Gerätehaus HighLine®, quarzgrau-metallic		

* Lieferfrist ca. 5 – 6 Wochen.

HighLine® mit Doppeltüre

Art-Nr.	Artikel	Grösse	UVP
8000.807*	Gerätehaus HighLine®, silber-metallic	H1	Fr. 2'649.00
8000.817*	Gerätehaus HighLine®, dunkelgrau-metallic		
8000.019*	Gerätehaus HighLine®, quarzgrau-metallic	H2	Fr. 2'949.00
8000.802*	Gerätehaus HighLine®, silber-metallic		
8000.812	Gerätehaus HighLine®, dunkelgrau-metallic	H3	Fr. 3'299.00
8000.888*	Gerätehaus HighLine®, quarzgrau-metallic		
8000.808*	Gerätehaus HighLine®, silber-metallic	H4	Fr. 3'599.00
8000.818	Gerätehaus HighLine®, dunkelgrau-metallic		
8000.843*	Gerätehaus HighLine®, quarzgrau-metallic	H5	Fr. 3'999.00
8000.803*	Gerätehaus HighLine®, silber-metallic		
8000.813	Gerätehaus HighLine®, dunkelgrau-metallic		
8000.455	Gerätehaus HighLine®, quarzgrau-metallic		
8000.809*	Gerätehaus HighLine®, silber-metallic		
8000.819	Gerätehaus HighLine®, dunkelgrau-metallic		
8000.841*	Gerätehaus HighLine®, quarzgrau-metallic		

* Lieferfrist ca. 5 – 6 Wochen.

Gerätehaus Neo von Biohort

Farbvarianten Neo



▲ Silber-metallic,
ähnlich RAL 9006



▲ Dunkelgrau-metallic



▲ Quarzgrau-metallic,
ähnlich RAL 7039

Weitere Farbkombinationen
finden Sie im aktuellen
Biohort-Katalog 2021.



www.neogard.ch/
Kataloge



▲ Neo 2B mit Doppeltüre, silber-metallic



20 Jahre Garantie
gegen Korrosion

▲ Neo – Das Beste aus jahrzehntelanger Erfahrung – das Biohort Top-Produkt

Glatte Wandoberflächen und das elegante Lichtband in der Tür prägen den modernen Look. Zusätzliche Lichtpaneelen können dank eigens entwickeltem Paneelsystem flexibel eingebaut werden. Für angenehme Atmosphäre sorgen neben der Holzuntersicht zur Luftfeuchte-Regulierung die optionale Innenwandverkleidung in Weiss und die Isolierung.

Produktvorteile:

- Sicherheit: 3-fach Verriegelung mit Edelstahl-Drückergarnitur
- Stabile Dachkonstruktion für bis zu 150 kg/m² Schneelast
- Sturmsicherheit bis Windstärke 12
- Funktionalität: komfortable Türöffnung mit Gasdruckfeder
- integrierte Zubehörfestigung
- optionale Innenwandverkleidung und Isolierung
- integrierter Wasserablauf

Neo mit Standardtüre				
Art-Nr.	Artikel	Grösse	Höhe	UVP
8100.167*	Gerätehaus Neo®, silber-metallic	1A	222 cm	Fr. 2'699.00
8100.168	Gerätehaus Neo®, dunkelgrau-metallic			
8100.169*	Gerätehaus Neo®, quarzgrau-metallic			
8100.185*	Gerätehaus Neo®, silber-metallic	1B	222 cm	Fr. 3'049.00
8100.187	Gerätehaus Neo®, dunkelgrau-metallic			
8100.189*	Gerätehaus Neo®, quarzgrau-metallic			
8100.176*	Gerätehaus Neo®, silber-metallic	2A	222 cm	Fr. 3'049.00
8100.177*	Gerätehaus Neo®, dunkelgrau-metallic			
8100.178*	Gerätehaus Neo®, quarzgrau-metallic			
8100.203*	Gerätehaus Neo®, silber-metallic	2B	222 cm	Fr. 3'449.00
8100.205*	Gerätehaus Neo®, dunkelgrau-metallic			
8100.207*	Gerätehaus Neo®, quarzgrau-metallic			

* Lieferfrist ca. 5 – 6 Wochen.

▼ Erhältlich in 4 Grössen

Masse Türöffnung: Standardtüre: B 78 × H 200 cm, Doppeltüre: B 161 × H 200 cm

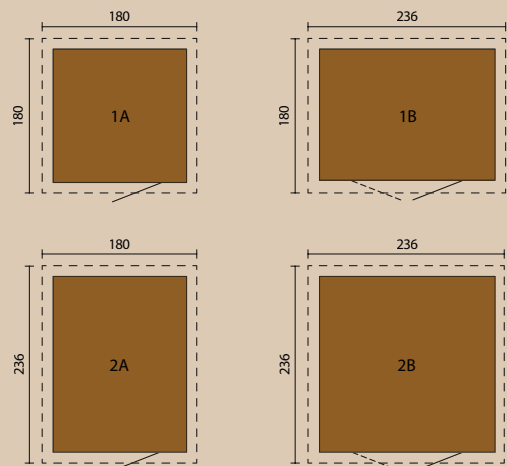

Neo mit Doppeltüre				
Art-Nr.	Artikel	Grösse	Höhe	UVP
8100.186*	Gerätehaus Neo®, silber-metallic	1B	222 cm	Fr. 3'399.00
8100.188	Gerätehaus Neo®, dunkelgrau-metallic			
8100.190*	Gerätehaus Neo®, quarzgrau-metallic			
8100.204*	Gerätehaus Neo®, silber-metallic	2B	222 cm	Fr. 3'749.00
8100.206*	Gerätehaus Neo®, dunkelgrau-metallic			
8100.208*	Gerätehaus Neo®, quarzgrau-metallic			

* Lieferfrist ca. 5 – 6 Wochen.

Für Gartengenieser



1



3



2



4

Nr.	Art.-Nr.	Bezeichnung	Masse	UVP
1	0722.104	Pavillon Odonata, anthrazit/sand	350×350×210/280 cm	Fr. 449.00
2	0722.109*	Pavillon Roma, anthrazit/sand	400×350×214/258 cm	Fr. 499.00
3	0722.110*	Pavillon Venezia, anthrazit/sand	300×285×214/282 cm	Fr. 429.00

* Lieferbar ab ca. Mai / Juni 2021

Nr.	Art.-Nr.	Bezeichnung	Masse	UVP
4	4600.994	Seitenmarkise zum Ausziehen, beige	160×300 cm	Fr. 129.00



5



6

Nr.	Art.-Nr.	Bezeichnung	Masse	UVP
5	4007.401	Picknick-Tisch Square, Kiefer, kesseldruckimprägniert grün. Sitzflächen aufklappbar.	L 160×B 150×H 70 cm	Fr. 329.00
6	4137.772	Holz-Garnitur München, honigbraun	Tisch: L 150×76×73 cm Bank: L 150×38×43 cm (Sitzhöhe)	Fr. 549.00



7

8

Nr.	Art.-Nr.	Bezeichnung	Masse	UVP
7	1920.032	Lehnstuhl, farbig	83×49×57 cm	Fr. 269.00
8	1920.034	Esstisch rechteckig, farbig	73×100×180 cm	Fr. 990.00

Weitere Produkte und Informationen finden Sie in unserem Katalog NEOMAX Gardenhouses.

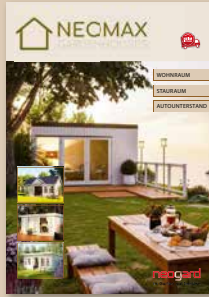

www.neogard.ch/
Kataloge



Ramon

Geräumiges Gerätehaus aus 16 mm dicken, vorgefertigten Elementen. Inklusive Boden, Bedachung mit Dachpappe. Nordisches Fichtenholz, roh, unbehandelt.

Masse Aussenwand: B 163 x T 123 cm

Firsthöhe: 216 cm

Seitenhöhe: 181 cm

Dachüberstand: vorne und hinten ca. 9 cm, seitlich ca. 9 cm

Mass Türöffnung: 80 x 174 cm

Fr. 659.00

Abbildung

Ausführung naturbelassen

Name	Art.-Nr.	System	Ausführung	Holzstärke	Dachfläche	Preis inklusive Dachpappe	Dachschindeln Rechteck schwarz	Dachschindeln Biberschwanz rot	Lasur und Imprägnierung	Dachrinne	Fundamentbalken
Ramon	0800.113	Elementbau	naturbelassen	16 mm	2,68 m ²	Fr. 659.00	0812.085 Fr. 109.00	0812.009 Fr. 129.00	0588.001 Fr. 99.90	0812.213 Fr. 269.00	0800.111 Fr. 44.90



Leon

Blockhaus 28 mm inkl. Schlepptdach, inkl. Boden, inkl. EPDM-Folie (Dach). In zwei Größen erhältlich.

Die «Leon»-Linie besticht durch zeitgemässes Design. Die Verglasung der Doppeltüren ist in Milchglas gehalten um unerwünschte Einblicke zu verhindern. Das praktische Seitendach (100 cm) erlaubt zudem verschiedenste Nutzungsmöglichkeiten (nur rechts montierbar). **Mass Türöffnung:** 131 x 169 cm.

Nr.	Name	Art.-Nr.	Masse (B x T x H) ohne Schlepptdach	System	Ausführung	Holzstärke	Preis inklusive EPDM	Lasur und Imprägnierung	Fundamentbalken
1	Leon 1	0800.202	180 x 120 x 235 cm	Bohlen	naturbelassen	28 mm	Fr. 2'049.00	0588.011 Fr. 132.80	0800.199 Fr. 74.90
2	Leon 3	0800.206	290 x 235 x 235 cm	Bohlen	naturbelassen	28 mm	Fr. 3'499.00	0588.010 Fr. 191.90	0800.200 Fr. 139.00

Blockbohlen Gartenhäuser



TIPP:

Die bei den Holzhäusern mitgelieferte Dachpappe sollte, je nach Witterungseinflüssen, ca. alle 2 Jahre ersetzt werden. Für eine dauerhaftere Bedachung empfehlen wir Bardoline-Dachschindeln oder Onduline-Wellplatten.

◀ Pultdachgerätehaus Fiona

Naturbelassen, Holzstärke 16 mm, Transport: inklusive.

Masse: B 185×T 170×H 190/233 cm

Fr. 1'049.00



◀ Stefan

Blockbohlenhaus 18 mm, naturbelassen, inklusive Boden.

Masse Aussenwand: B 200×T 200 cm

Firsthöhe: 225 cm

Seitenhöhe: 184 cm

Dachüberstand: vorne ca. 21 cm,

hinten ca. 9 cm, seitlich ca. 26 cm

Mass Türöffnung: 128×170 cm

Fr. 1'249.00

Abbildung

Ausführung naturbelassen

Name	Art.-Nr.	System	Ausführung	Holzstärke	Dachfläche	Preis inklusive Dachpappe	Dachschindeln Rechteck schwarz	Dachschindeln Biberschwanz rot	Lasur und Imprägnierung	Dachrinne	Fundamentbalken
Fiona	0800.058	Elementbau	naturbelassen	16 mm	3,24m ²	Fr. 1'049.00	0812.085 Fr. 109.00	0812.009 Fr. 129.00	0588.001 Fr. 99.90	-	-
Stefan	0714.323	Blockbohlen	naturbelassen	18 mm	6,18m ²	Fr. 1'249.00	0812.086 Fr. 159.00	0812.015 Fr. 189.00	0588.011 Fr. 132.80	0812.213 Fr. 269.00	0800.621 Fr. 89.90

Weitere Produkte und Informationen finden Sie in unserem Katalog NEOMAX Gardenhouses.

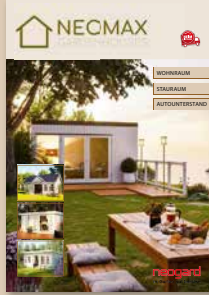

www.neogard.ch/
Kataloge

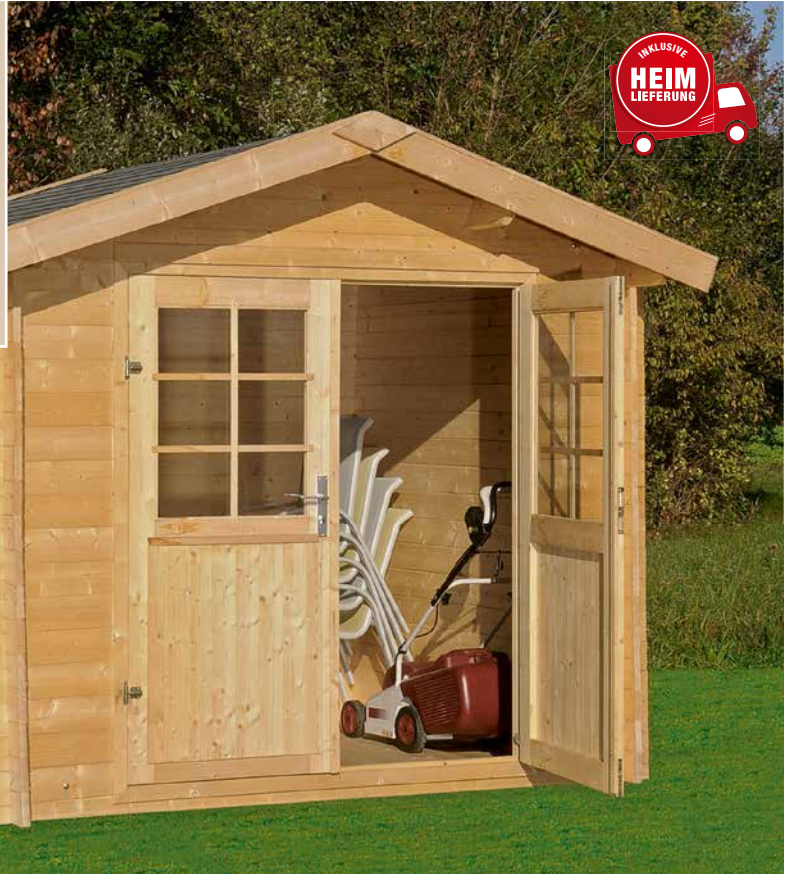

Paul

Blockbohlenhaus 28 mm, naturbelassen, Doppeltüre, inkl. Boden, inkl. Dachpappe.
Masse Aussenwand: B 240×T 200 cm
Firsthöhe: 235 cm
Seitenhöhe: 194 cm
Dachüberstand: vorne ca. 32 cm, hinten ca. 12 cm, seitlich ca. 17 cm
Mass Türöffnung: 152×168 cm

Fr. 2'299.00

Abbildung

Ausführung naturbelassen mit Zubehör (gegen Aufpreis: Dachschindeln Rechteck schwarz)



Iris

Blockbohlenhaus 44 mm, naturbelassen, Doppeltüre, inkl. Drehfenster, inkl. Boden, inkl. Dachpappe. Front auch seitenverkehrt montierbar.
Masse Aussenwand: B 390×T 300 cm
Firsthöhe: 245 cm
Seitenhöhe: 211 cm
Dachüberstand: vorne: ca. 23 cm, hinten: ca. 23 cm, seitlich: ca. 22 cm
Mass Türöffnung: 151×175 cm

Fr. 4'949.00

Abbildung

Ausführung naturbelassen.



Inklusive Fenster- und Türglasunterteiler

Name	Art.-Nr.	System	Ausführung	Holzstärke	Dachfläche	Preis inklusive Dachpappe	Dachschindeln Rechteck schwarz	Dachschindeln Biberschwanz rot	Lasur und Imprägnierung	Dachrinne	Fundamentbalken
Paul	0800.175	Blockbohlen	naturbelassen	28 mm	6,91 m ²	Fr. 2'299.00	0812.086 Fr. 159.00	0812.015 Fr. 189.00	0588.003 Fr. 159.00	0812.213 Fr. 269.00	0800.171 Fr. 109.00
Iris	0800.145*	Blockbohlen	naturbelassen	44 mm	15,2 m ²	Fr. 4'949.00	0812.089 Fr. 319.00	0812.033 Fr. 379.00	0588.003 Fr. 159.00	0812.204 Fr. 400.00	0800.147 Fr. 309.00

* Lieferfrist ca. 4 – 6 Wochen



TIPP: Die bei den Holzhäusern mitgelieferte Dachpappe sollte, je nach Witterungseinflüssen, ca. alle 2 Jahre ersetzt werden. Für eine dauerhaftere Bedachung empfehlen wir Bardoline-Dachschindeln oder Onduline-Wellplatten.

◀ **Loris – 45 mm Vielseitiges Gartenhaus**

Eignet sich dank grosser Doppeltüre auch zum Einstellen von Gartengeräten, Rasenmäher, Velo, Tischgarnituren etc. Das Dach ist für eine Ziegelbedachung statisch berechnet. (Ziegelbedachung auf Anfrage). Wandstärke 45 mm, 3 Fenster (dreh-/klippbar) mit je einem Blumenkistchen pro Fenster. Holz roh unbehandelt. Bedachung mit Dachpappe.

Masse Aussenwand: B 335 x T 245 cm

Firsthöhe: 270 cm

Seitenhöhe: 206 cm

Dachüberstand: vorne ca. 50 cm, hinten ca. 10 cm, seitlich ca. 40 cm

Mass Türöffnung: 125 x 168 cm

Fr. 4'949.00

Abbildung

Ausführung naturbelassen.



◀ **Luca – 70 mm Das Freizeit- und Partyhaus**

Aus hochwertigem, naturbelassenem nordischen Fichtenholz mit 70 mm starken Wand-Bohlen. Das Blockhaus wird mit 2 Doppelfenster (dreh-/klippbar) mit Isolierverglasung und einer Leimholz-Doppeltüre mit Isolierverglasung geliefert. Das Dach ist für eine Ziegelbedachung statisch berechnet. Bedachung mit Dachpappe. Ziegelbedachung auf Anfrage. Holz roh unbehandelt.

Masse Aussenwand: B 450 x T 360 cm

Firsthöhe: 275 cm

Seitenhöhe: 216 cm

Dachüberstand: vorne ca. 150 cm, hinten ca. 20 cm, seitlich ca. 30 cm

Mass Türöffnung: 150 x 177 cm

Fr. 9'349.00

Abbildung

Ausführung naturbelassen mit Zubehör (gegen Aufpreis: Ziegel auf Anfrage).

Weitere Farbausführungen auf Anfrage möglich.



Name	Art.-Nr.	System	Ausführung	Holzstärke	Dachfläche	Preis inklusive Dachpappe	Dachschindeln Rechteck schwarz	Dachschindeln Biberschwanz rot	Lasur und Imprägnierung	Dachrinne	Fundamentbalken
Loris	0800.076	Blockbohlen	naturbelassen	45 mm	ca. 13,42 m ²	Fr. 4'949.00	0812.089 Fr. 309.00	0812.033 Fr. 369.00	0588.010 Fr. 191.90	0812.213 Fr. 269.00	0800.073 Fr. 209.00
Luca	0800.370*	Blockbohlen	naturbelassen	70 mm	ca. 28,09 m ²	Fr. 9'349.00	0812.094 Fr. 589.00	0812.063 Fr. 699.00	0588.016 Fr. 318.00	3702.644 Fr. 478.00	0800.373 Fr. 299.00

*Lieferfrist ca. 6 Wochen

Zubehör:

Skizzen siehe www.neogard.ch



▲ Onduline Easyline

Onduline Easyline	Art.-Nr.	UVP
schwarz	3150.033	Fr. 14.50
braun	3150.032	Fr. 14.50
Mass pro Platte: 1000 × 760 mm		



▲ Schindeln Rechteck

Schindeln rechteckig	Art.-Nr.	UVP
rot	3150.196	Fr. 34.90
schwarz	3150.194	Fr. 34.90
1 Paket = 14 Stk., 2 m ²		
Befestigungsstifte	Art.-Nr.	UVP
Sack à 100 Stück	3400.060	Fr. 4.50



▲ Schindeln Biberschwanz

Schindeln Biber	Art.-Nr.	UVP
rot, 14 Stück ca. 2qm	3150.192	Fr. 32.90
schwarz, 3 m ² , 21 Stück	0812.081	Fr. 60.00
1 Paket = 3 m ² , 21 Stück		
Befestigungsstifte	Art.-Nr.	UVP
Sack à 100 Stück	3400.060	Fr. 4.50

Dachrinnen-Komplett-Sets

Dachrinne	Art.-Nr.	UVP
Dachrinne Set 1, beidseitig, 3 m	0812.213	Fr. 269.00

Art.-Nr.	Bezeichnung	Farbe	Länge	UVP
3701.808	PVC Dachrinnen-Set beidseitig	braun	2 × 3 m	Fr. 269.00
3701.813		anthrazit		
3701.810	PVC Dachrinnen-Set beidseitig	braun	2 × 4 m	Fr. 319.00
3701.809		anthrazit		
3701.814	PVC Dachrinnenverlängerungsset	braun	2 × 2,5 m	Fr. 159.00
3701.811		anthrazit		



Nr.	Art.-Nr.	Bezeichnung	Masse (B × T × H)	UVP
1	0714.244	Gartenlaube, salbeigrün-crémeweiss	136 × 81 × 210 cm	Fr. 699.00
2	0714.246	Gartenlaube, anthrazit-crémeweiss	136 × 81 × 210 cm	Fr. 699.00
3	0714.247	Gartenlaube, hellblau-crémeweiss	136 × 81 × 210 cm	Fr. 699.00

Nr.	Art.-Nr.	Bezeichnung	Masse (B × T × H)	UVP
4	0714.248	Anschraubstützenset zu Gartenlaube (Set à 4 Stk.)		Fr. 45.90
5	0714.291	Pflanzkübel, zu Gartenlaube braun/beige (1 Stk.)	39 × 39 × 43 cm	Fr. 59.90



▲ TreePod Cabana

Der TreePod Cabana bietet ein elegantes Design, das höchsten Komfort bietet. Die silberne, netzbezogene Cabana bietet eine offene 360-Grad-Ansicht und einen luftigen Ort zum Entspannen, drinnen oder draussen!



▲ TreePod-Lounger

Der TreePod Lounger ist ein isolierter Raum mit dem Gefühl des Schwebens – so können Sie sich in aller Ruhe entspannen. Das strapazierfähige, weiche und atmungsaktive Baumwoll-/Leinwandgewebe trägt bis zu 220 kg.



Nr.	Art.Nr.	Bezeichnung	Masse (B x T x H)	UVP
1	0708.002	TreePod CABANA, netzartig, graphit	Ø 180 x H 180 cm	Fr. 519.00
2	0708.003	TreePod CABANA, netzartig, moosgrün	Ø 180 x H 180 cm	Fr. 519.00
3	0708.007	TreePod CABANA, netzartig, terracotta	Ø 180 x H 180 cm	Fr. 519.00
4	0708.009	TreePod LOUNGER, stoffwandig, graphit	Ø 180 x H 180 cm	Fr. 519.00
5	0708.010	TreePod LOUNGER, stoffwandig, moosgrün	Ø 180 x H 180 cm	Fr. 519.00
6	0708.012	TreePod LOUNGER, stoffwandig, blaugrau	Ø 180 x H 180 cm	Fr. 519.00
7	0708.011	TreePod LOUNGER, stoffwandig, terracotta	Ø 180 x H 180 cm	Fr. 519.00
8	0708.005	TreePod Matratze, aufblasbar, anthrazit	Einheitsgrösse	Fr. 109.00
9	0708.006	TreePod Gestell, 3-beinig, schwarz	254 x 254 x 259 cm	Fr. 469.00
10	0708.008	TreePod Schutzhülle	Einheitsgrösse	Fr. 119.00

Zubehör:

Verschönern Sie Ihren TreePod, indem Sie die TreePod aufblasbare Matratze für höchsten Komfort hinzufügen. Erhältlich als Rundmatratze in Einheitsgrösse. Hängen Sie Ihren TreePod überall auf: drinnen, auf einer Terrasse oder im Garten. Der Stahlständer trägt bis zu 220 kg.

Paradiesische Plätzchen

Gönnen Sie sich Ruhe und Entspannung. Mit verträumt gestalteten Plätzen und idyllischen Ecken in Ihrem Garten gelingt Ihnen dies bestimmt. Unsere Pavillons und Rosenbögen bilden die Basis dafür. Romantisch bepflanzt und überwachsen werden sie rasch zu malerischen Fleckchen, die sich perfekt in Ihre Gartenwelt integrieren.



Bezeichnung, Bestehend aus:	UVP
Pavillon auf 4 Beinen 4 × Seitenteil Nr. 7, 4 × Halbbogen Nr. 8, 1 × Kuppel viereck Nr. 10	rost: Fr. 566.10 Metall: Fr. 656.10

Bezeichnung, Bestehend aus:	UVP
Pavillon auf 3 Beinen 3 × Seitenteil Nr. 7, 3 × Halbbogen Nr. 8, 1 × Kuppel viereck Nr. 10	rost: Fr. 440.30 Metall: Fr. 510.30

Nr.	Art.Nr.	Bezeichnung	Farbe	Masse	UVP
1	0735.025	Eleganter Rundpavillon Nobly , pulverbeschichtet, Selbstmontage	schwarz	Ø 300 × H 320 cm	Fr. 1'249.00
	1101.446	Befestigungsfuss zu Pavillon Nobly, für die Bodenmontage			Fr. 25.90 pro Stück
2	1001.384	Rosenbogen Sarah , pulverbeschichtet	rostfarben	L 139 × B 39 × H 240 cm	Fr. 259.00
3	0730.606	Metal-Rosenbogen , lackiert	grün	L 150 × B 40 × H 250 cm	Fr. 179.00
4	1904.401	Rosenbogen Lena , T-Stahl, natur unbehandelt, inkl. Bodenanker	rostfarben	L 140 × B 36 × H 240 cm	Fr. 379.00
5	1904.403	Rosenbogen Lena T-Stahl, galvanisiert und anschliessend pulverbeschichtet, inkl. Bodenanker	carbon-schwarz	L 140 × B 36 × H 240 cm	Fr. 419.00
6	1904.405	Rosenbogen Lena T-Stahl, feuerverzinkt, inkl. Bodenanker	verzinkt, silberfarben	L 140 × B 36 × H 240 cm	Fr. 419.00

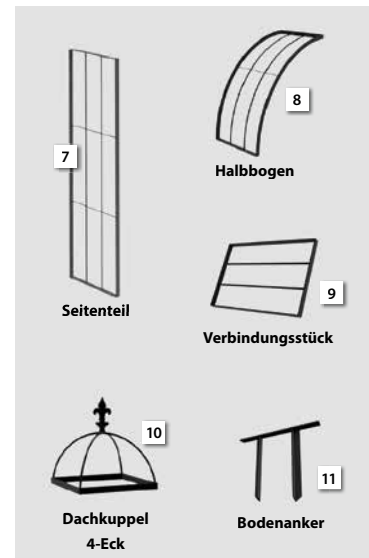

Mit unseren Oldgarden-System-Elementen «Lara» können Sie Ihren Garten nach Belieben frei gestalten (inkl. Inox-Schrauben). Hergestellt in Europa aus feuerverzinktem Metall. 5 Jahre Garantie gegen Durchrostung.



▲ **Bezeichnung**, Bestehend aus: **UVP**
Rosenbogen freistehend «breit» rost:
 2× Seitenteil Nr. 7, Fr. 314.50
 2× Halbbogen Nr. 8, Metall:
 1× Verbindungsstück Nr. 9 Fr. 364.50

▲ **Bezeichnung**, Bestehend aus: **UVP**
Rosenbogen freistehend rost:
 2× Seitenteil Nr. 7, Fr. 251.60
 2× Halbbogen Nr. 8 Metall:
 Fr. 291.60

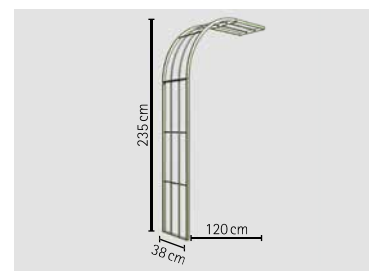
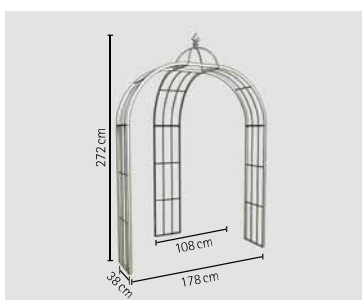

▲ **Bezeichnung**, Bestehend aus: **UVP**
Wandrosenbogen rost:
 1× Seitenteil Nr. 7, Fr. 188.70
 1× Halbbogen Nr. 8, Metall:
 1× Verbindungsstück Nr. 9 Fr. 218.70

Nr.	Art.Nr.	Bezeichnung	Farbe	Masse	UVP
7	1500.151	Seitenteil «A»	rost	H 165×B 38×T 2,5 cm	Fr. 72.90
	1500.150	Seitenteil «A»	Metall, verzinkt	H 165×B 38×T 2,5 cm	Fr. 82.90
8	1500.153	Halbbogen 90° «B»	rost	L 98,5×B 38×T 2,5 cm	Fr. 52.90
	1500.152	Halbbogen 90° «B»	Metall, verzinkt	L 98,5×B 38×T 2,5 cm	Fr. 62.90
9	1500.155	Verbindungsstück 4-Eck «C»	rost	B 50×L 38×T 2,5 cm	Fr. 62.90
	1500.154	Verbindungsstück 4-Eck «C»	Metall, verzinkt	B 50×L 38×T 2,5 cm	Fr. 72.90
10	1500.157	Dachkuppel 4-Eck «D»	rost	H 45×B 38×T 38 cm	Fr. 62.90
	1500.156	Dachkuppel 4-Eck «D»	Metall, verzinkt	H 45×B 38×T 38 cm	Fr. 72.90
11	1500.159	Bodenanker «E»	rost	H 30,5×B 40×T 2,5 cm	Fr. 26.90
	1500.158	Bodenanker «E»	Metall, verzinkt	H 30,5×B 40×T 2,5 cm	Fr. 32.90



Nr.	Art.Nr.	Bezeichnung	Masse	UVP
1	1001.610	Pasadena 1 inkl. Kopfstück	75 + 25 cm	Fr. 44.90
	1001.612	Pasadena 2 inkl. Kopfstück	95 + 25 cm	Fr. 46.90
	1001.614	Pasadena 3 inkl. Kopfstück	115 + 25 cm	Fr. 52.90
2	1001.616	Pflanzenrankgitter, Metall, Noble rost	73 x 178 / 200 cm	Fr. 139.00
	1001.617		16 x 32 x 128 cm	Fr. 49.90
3	1001.618	Pflanzenrankgitter-Halbbogen, Metall, Noble rost	16 x 32 x 154 cm	Fr. 52.90
	1001.619		16 x 32 x 180 cm	Fr. 59.90
	1001.431		Ø 23 x H 80 cm	Fr. 36.90
4	1001.432	Obelisk Pedro, pulverbeschichtet, schwarz	Ø 42 x H 115 cm	Fr. 44.90
	1001.433		Ø 42 x H 150 cm	Fr. 49.90
	1500.068		Ø 61 x H 300 cm	Fr. 269.00
5	1001.434	Obelisk Padon, pulverbeschichtet, schwarz	Ø 43 x H 160 cm	Fr. 62.90
	1001.435		Ø 47 x H 180 cm	Fr. 92.90

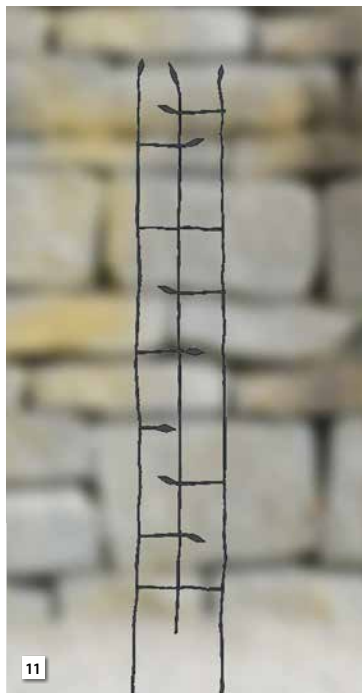
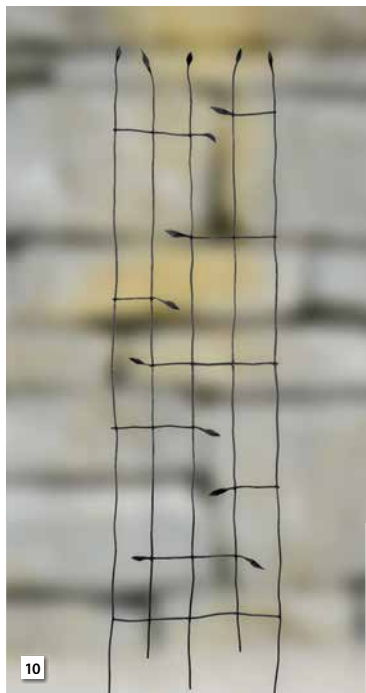

Nr.	Art.Nr.	Bezeichnung	Masse	UVP
5	1001.436	Obelisk Padon, pulverbeschichtet, schwarz	Ø 55 x H 200 cm	Fr. 109.00
	1500.070*		Ø 60 x H 250 cm	Fr. 249.00
6	1001.397	Gartenlaube Perola, pulverbeschichtet, rostfarben	Ø 150 x H 274 cm	Fr. 669.00
7	1501.000	Geschmiedetes Rankgitter mit Blättern, schwarz	B 66 x H 203 cm	Fr. 49.90
8	1501.001	Rankgitter mit sitzenden Vögeln, schwarz	B 60 x H 182 cm	Fr. 39.90
9	1501.002	Rankgitter mit Blättern & Vögeln, schwarz / bronze	B 60 x H 182 cm	Fr. 49.90
10	1501.020	Geschmiedetes Rankgitter mit Zweigen, schwarz	B 58 x H 182 cm	Fr. 39.90
11	1501.021	Geschmiedetes Rankgitter mit Zweigen schmal, schwarz	B 25 x H 182 cm	Fr. 29.90
12	1501.003	Rankgitter mit französischem Rundbogen, schwarz	B 60 x H 203 cm	Fr. 49.90

* bestehend aus 2 Teilen (Steckverbindung)

Wohnen im Grünen

Wer den Garten wie wir als erweitertes Wohnzimmer versteht, wird auch Gartenmöbel sehr gezielt auswählen. Schliesslich geht es darum, sich auch draussen «wie zuhause» zu fühlen. Mit den Sitzgelegenheiten, Regalen und Treppen auf diesen Seiten schaffen Sie im Handumdrehen eine wohnliche Ambiance, die zum Geniessen und Verweilen einlädt.

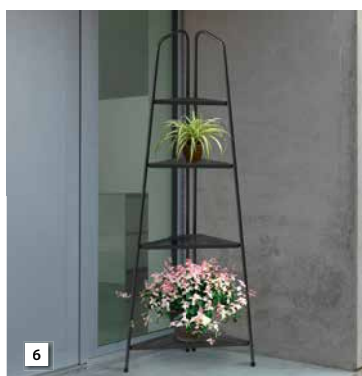
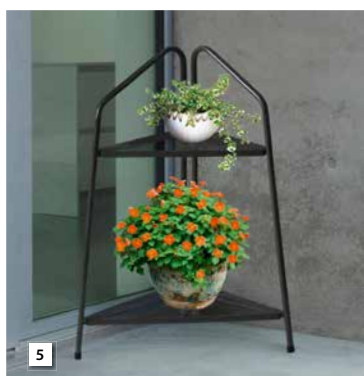
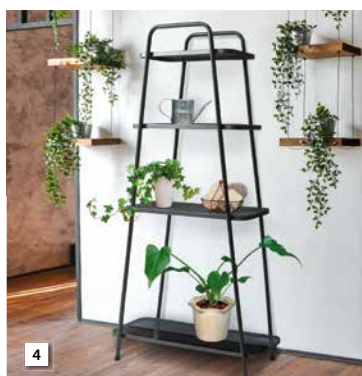
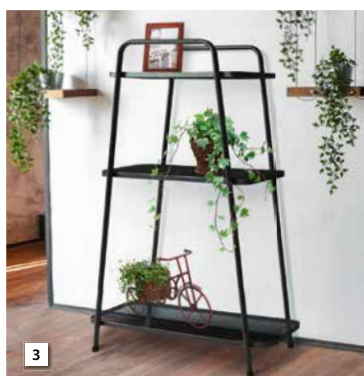
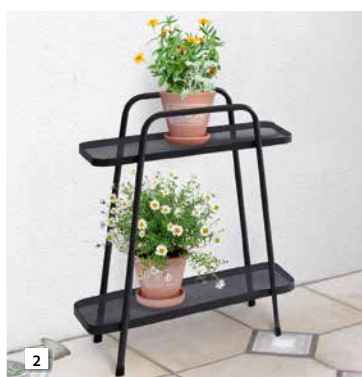

Nr.	Art.Nr.	Bezeichnung	Masse (B×T×H)	UVP
1	0713.671	Blumengestell gross mit 2 Tablaren	60×26×88,5 cm	Fr. 99.90
2	0713.670	Blumengestell mit 2 Tablaren	60×26×66 cm	Fr. 79.90
3	0713.672	Blumengestell mit 3 Tablaren	72,5×26×121 cm	Fr. 169.00
4	0713.673	Blumengestell mit 4 Tablaren	72,5×26×151 cm	Fr. 189.00
5	0713.674	Eck-Blumengestell mit 2 Tablaren	66,5×32×88 cm	Fr. 79.90
6	0713.675	Eck-Blumengestell mit 4 Tablaren	65×32×170 cm	Fr. 179.00
7	1500.208	Gartenbrunnen-Set, anthrazit, inkl. passende Pumpe	Becken 45×75×45 cm, Turm 34,5×13×75 cm	Fr. 1'339.00
	1500.210		Becken 55×90×54 cm, Turm 40×15,6×90 cm	Fr. 1'749.00
8	1500.207	Gartenbrunnen-Set, Edelbronze, inkl. passende Pumpe	Becken 45×75×45 cm, Turm 34,5×13×75 cm	Fr. 1'339.00
9	1500.204	Brunnen Cylinder, Edelbronze, inkl. passende Pumpe	Ø 50×45 cm	Fr. 819.00



Nr.	Art.Nr.	Bezeichnung	Masse	UVP
10	1204.388	LED Strahler für Aussenbereiche, 5,5 W, Metallgeh.; Fassung: Edelstahl		Fr. 129.00
11	1870.046	Dekoelement «Rohr» Metall / Naturrost	Ø 20 × T 35 cm, Stärke: 2 mm	Fr. 49.90
12	1904.425	Dekoelement «Rechteck klein» Metall / Naturrost	B 50 × T 34,5 × H 25 cm, Stärke: 3 mm	Fr. 179.00
13	1001.658	Kaminholzregal, grau	22 × 30 × 150 cm	Fr. 199.00
	1001.659		22 × 30 × 170 cm	Fr. 219.00
14	1001.660		22 × 45 × 170 cm	Fr. 239.00
15	1870.050	Kaminholz-Stapelregal, Metall / Naturrost	B 75 × T 35 × H 150 cm	Fr. 419.00
	1904.430		B 119 × T 35 × H 150 cm	Fr. 519.00
	1904.431		H 200 × B 40 × T 35 cm	Fr. 419.00
	1870.054	Kaminholz-Stapelregal, verzinkt, Metall / Anthrazit	B 75 × T 35 × H 150 cm	Fr. 619.00
	1870.055		B 119 × T 35 × H 150 cm	Fr. 719.00
	1870.056		H 200 × B 40 × T 35 cm	Fr. 619.00

Eleganz in Rost

Figuren aus Naturrost-Metall sind seit Jahren ein grosser Renner. Es macht offensichtlich Spass, Haus und Garten mit diesen beliebten Accessoires zu verschönern. Bisher waren es vor allem Säulen, Kugeln, Sterne oder Tierfiguren in verschiedensten Ausführungen. Nun sorgen Menschen-Silhouetten für neue Gestaltungsmöglichkeiten. Die eleganten lebensgrossen Figuren sind dabei nicht nur Deko, sondern – in Kombination mit Heckenpflanzen – auch als Sichtschutz-Elemente interessant. Auf jeden Fall sind sie geeignet, die Aufmerksamkeit auf sich statt auf den Hintergrund zu lenken ...

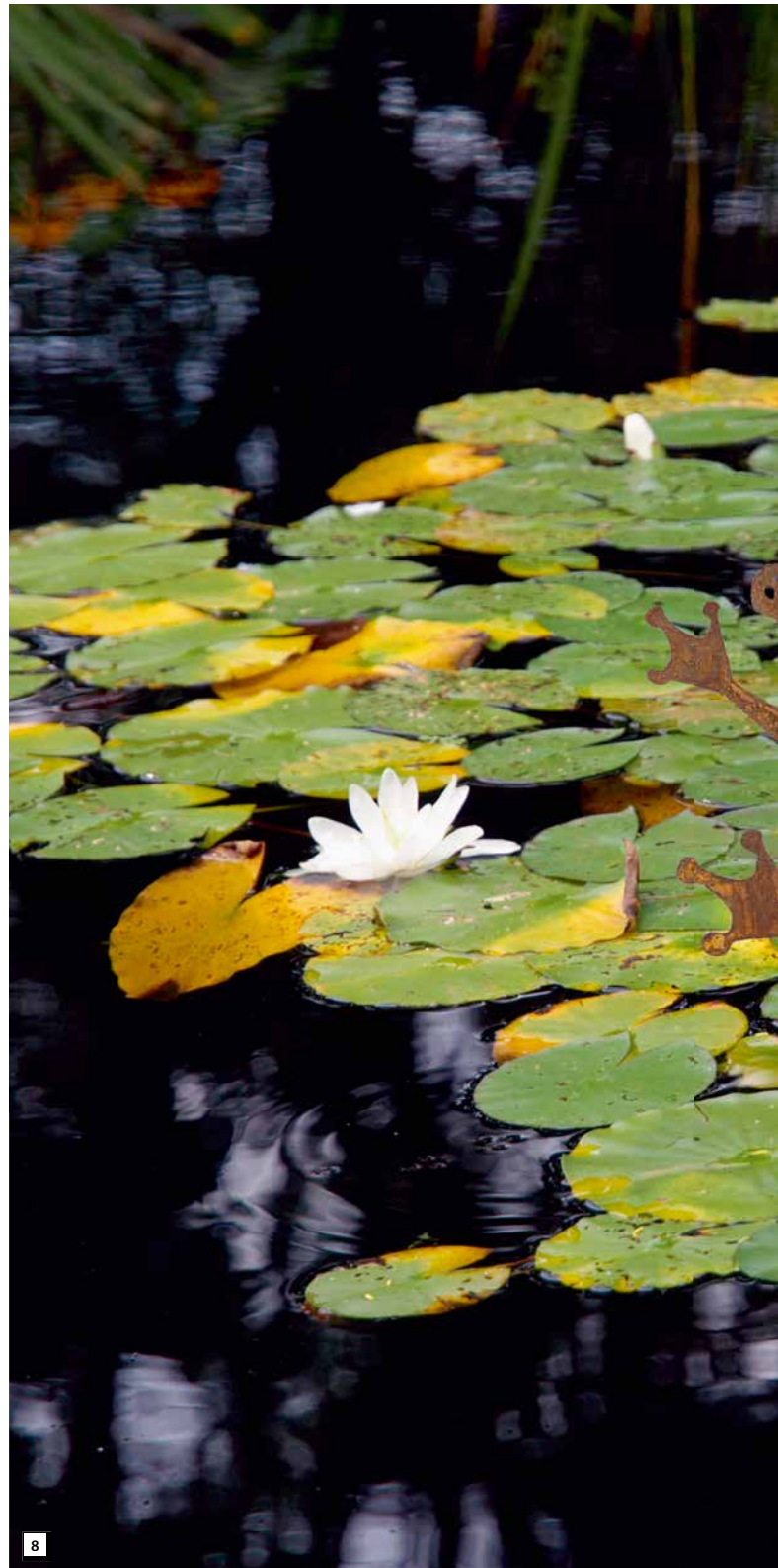

Nr.	Art.Nr.	Bezeichnung	Masse	UVP
1	1203.038	Meise mit doppelten Flügeln auf Stab, rost	20 cm + Stab 80 cm	Fr. 19.95
2	1204.995	Minibiene zum Aufhängen	B 8 cm, H 6 cm	Fr. 4.95
3	1960.593	People «Tom», Metall, rost	H ca. 185 cm	Fr. 215.90
4	1960.605	People «Leoni», Metall, rost	H 100 cm	Fr. 87.90
5	1960.535	Steinbock, auf Platte, Metall, rost	H 110 cm	Fr. 139.00
6	1204.506	Hirsch von vorne	H 120 cm, B 60 cm	Fr. 84.90
7	1103.343	Hirsch, Metall, rost	H 100 x L 75 cm	Fr. 89.90
8	1203.122	Frosch an Schilfkolben hängend, rost	H 90 cm	Fr. 26.90
9	1203.114	Froschkönig auf Stab, Metall, rost	H 35 cm + Stab 100 cm	Fr. 26.90
10	1961.224	Frosch auf Seerosenblatt	H 14 cm, B 18 cm	Fr. 19.50
	1961.225		H 21 cm, B 26 cm	Fr. 29.90

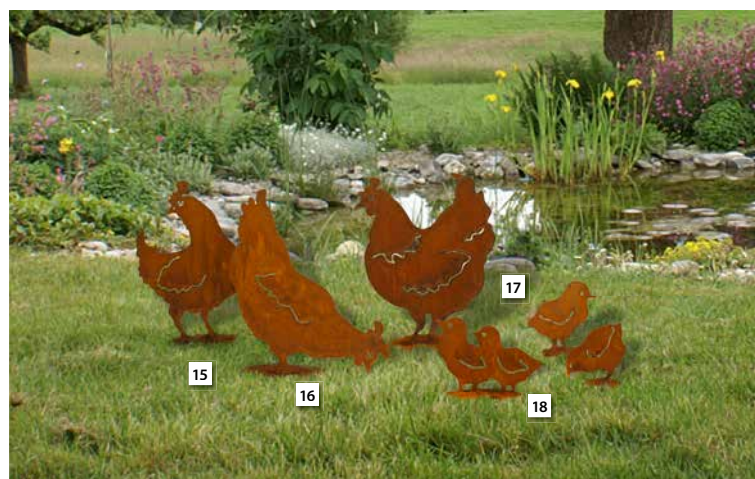

Nr.	Art.Nr.	Bezeichnung	Masse	UVP
11	1103.716	Schmetterling auf Stab, Metall rost	15 cm + Stab 40 cm	Fr. 12.50
	1103.718		20 cm + Stab 60 cm	Fr. 16.95
	1103.720		25 cm + Stab 100 cm	Fr. 29.90
12	1961.294	Küssender Hase	H 25cm	Fr. 19.50
13	1203.786	Hund «Bobby», auf Platte, Metall, rost	H 60 cm	Fr. 32.90
	1203.891		H 80 cm	Fr. 47.90
14	1961.289	Rauhaardackel «Willy»	H 60 cm, B 40 cm	Fr. 37.90
15	1203.574	Henne Kopf nach hinten auf Platte, rost	H 40 cm	Fr. 32.90
16	1203.572	Henne pickend auf Platte, Metall rost	H 40 cm	Fr. 32.90
17	1203.570	Henne seitlich auf Platte, Metall rost	H 40 cm	Fr. 32.90
18	1203.547	Küken Grösse 2, pickend auf Platte		Fr. 13.95

Pure Ambiance

Die verträumten Metallobjekte mit ihren aufwändig gefertigten Strukturen und Öffnungen sind ein zeitloses Must-Have für einen stimmungsvollen Garten. Kerzen im Inneren verleihen der Umgebung ein romantisches Flair, das zum Verweilen einlädt. Schöne Stunden sind Ihnen garantiert.

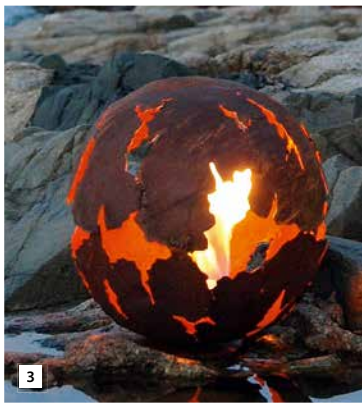

Nr.	Art.Nr.	Bezeichnung	Masse	UVP
1	1204.354	Risskugel-Ständer	H 150 cm, Risskugel Ø40 cm	Fr. 169.00
	1204.356	Risskugel zum Aufhängen	Ø 30 cm	Fr. 94.90
1204.358	Ø 40 cm		Fr. 109.00	
	1204.350	Platte für Artikel 1204.356	Ø ca. 20 cm	Fr. 5.95
	1204.351	Platte für Artikel 1204.358 und 1204.354	Ø ca. 28 cm	Fr. 7.95
3	1103.088	Kugel mit Rissen, Metall / Naturrost	Ø 30 cm	Fr. 84.90
	1103.084		Ø 40 cm	Fr. 94.90
	1103.086		Ø 50 cm	Fr. 129.00
4	1204.402	Kugel mit Barockmuster	Ø 40 cm	Fr. 119.00
	1204.404		Ø 50 cm	Fr. 149.00
	1204.406		Ø 60 cm	Fr. 199.00
5	1204.370	Säule	B 25 × T 25 × H 100 cm	Fr. 119.00
	1204.372		B 27 × T 27 × H 120 cm	Fr. 119.00
	1204.374		B 30 × T 30 × H 140 cm	Fr. 135.00
6	1103.841	Ornament-Säule rund mit Rissen, Metall / Naturrost	Ø 24 × H 80 cm	Fr. 99.90
	1103.843		Ø 27 × H 90 cm	Fr. 119.00
	1103.845		Ø 30 × H 100 cm	Fr. 139.00



Nr.	Art.Nr.	Bezeichnung	Masse	UVP
7	1920.152	Schmetterling-Kugel, klein	32 × 32 × 66 cm	Fr. 169.00
	1920.153	Schmetterling-Kugel, gross	52 × 52 × 86 cm	Fr. 259.00
8	1204.434	Raumteiler Blattwerk	L 120 cm, H 99 cm, T 22 cm	Fr. 269.00
	1203.768		Ø 30 cm	Fr. 72.90
9	1203.769	Kugel, Metall / Naturrost	Ø 40 cm	Fr. 129.00
	1203.770		Ø 50 cm	Fr. 169.00
	1203.084		Ø 50 cm	Fr. 189.00
10	1103.812	Barockkugel, 2-teilig, Metall / Naturrost	Ø 60 cm	Fr. 329.00
	1103.814		Ø 80 cm	Fr. 499.00
	1920.208		Pflanzgefäss-Set Urban eckig, rost	2e 16 × 15 × 16 cm; 5,9 × 6,2 × 6,2 cm
12	1204.360	Draht-Kugel	Ø 50 cm	Fr. 119.00
	1204.364		Ø 80 cm	Fr. 299.00
13	1204.366	Draht-Halbkugel	Ø 50 cm	Fr. 159.00
	1204.368		Ø 60 cm	Fr. 199.00
14	1204.432	Blattwerk Paravent, schmal	H 200 cm, B 53 cm	Fr. 238.90
	1204.430	Blattwerk Paravent, breit	H 200 cm, B 100 cm	Fr. 338.90
15	1204.410	Tisch Barock, hoch	H 97 cm, B 71 cm, T 40 cm	Fr. 229.00

Feuer und Flamme

Mit diesen aussergewöhnlichen Objekten aus Metall lassen sich in Ihrem Garten spielend einfach Highlights setzen. Ob grosse Säulen als speziellen Blickfang oder kleinere Accessoires, die Ihr Reich einzigartig machen. Tagsüber wirkt der trendige «Rost-Look» ebenso schön wie abends in Kombination mit Feuer.



Nr.	Art.Nr.	Bezeichnung	Masse	UVP
1	1103.038	Barock-Cono, zum Stellen, Metall / Naturrost	Tüte: 50 cm	Fr. 64.90
	1103.040	Barock-Cono, zum Stecken, Metall / Naturrost	Tüte: 50 cm Stab: ca. 120 cm	Fr. 59.85
2	1204.528	Ast-Feuerstelle	50 x 50 cm; 3 mm Stahl	Fr. 299.00
3	1903.952	Feuerschalen, auf Sockel. In der Mitte mit Loch und feuerfestem Dichtungsring. Auch als Wasserschale nutzbar. Metall 3 mm / Naturrost	Ø60 x H 16 cm	Fr. 219.00
	1903.948		Ø80 x H 18 cm	Fr. 279.00
	1903.954	Feuerschalen, auf Sockel. In der Mitte mit Loch und feuerfestem Dichtungsring. Auch als Wasserschale nutzbar. Metall 3 mm / Schwarz	Ø60 x H 16 cm	Fr. 219.00
	1903.950		Ø80 x H 18 cm	Fr. 279.00
4	1204.464	Leuchtsäule Venezia mit 3 Böden	H 145 cm, Ø 20 cm	Fr. 149.00
	1204.465	Leuchtsäule Venezia mit 4 Böden	H 165 cm, Ø 20 cm	Fr. 169.00
5	1055.902	Gabione-Feuerschale, Zylinder L H300	Ø49 x 30 cm	Fr. 99.90
	1055.903	Gabione-Feuerschale, Zylinder XL H300	Ø59 x 30 cm	Fr. 129.00

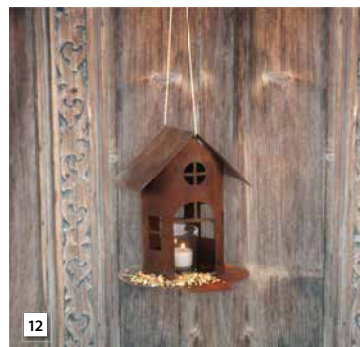

Nr.	Art.Nr.	Bezeichnung	Masse	UVP
6	1055.906	Gabione-Feuerschale, Quader L H300	H 49×B 49×T 30 cm	Fr. 109.00
	1055.907	Gabione-Feuerschale, Quader XL H300	H 59×B 59×T 30 cm	Fr. 129.00
7	1950.148	Feuerblume «Fiamma», auf Platte, Metall/Naturrost	H 50 cm	Fr. 64.90
	1950.159		H 58 cm	Fr. 74.90
8	1204.495	Windlicht «Farn» mit Boden	Ø 15×32 cm	Fr. 44.90
9	1103.046	Blüten Windlicht, Metall rost	H 35×Ø 22 cm	Fr. 54.90
10	1103.267	Säule eckig mit Rissen, Metall/Naturrost	B 25×T 25×H 90 cm	Fr. 149.00
11	1203.793	Ast-Feuersäule, aus 3 mm Stahl, rost	H 90×30×30 cm	Fr. 269.00
12	1960.523	Vogelhaus mit Steg Gr. 2	H 22 cm, B 19 cm	Fr. 37.90
13	1960.639	Vogelhaus mit Steg Gr. 2 mit Hülse	H 22 cm, B 19 cm, mit Stab	Fr. 47.85
14	1101.440	Laterne, ohne Zubehör, Metall/Schwarz	B 30,2×T 30,2×H 98 cm	Fr. 199.00
15	1101.500	Laterne, ohne Zubehör, Metall/Naturrost	B 30,2×T 30,2×H 98 cm	Fr. 199.00

Dies und das

Ob kühle Eleganz oder romantische Verspieltheit. Wirkung erzielt, wer es versteht, einen einmal gewählten Stil durchzuziehen. Wo Beton, Granit oder Schiefer vorherrschen, integrieren sich deshalb Figuren aus Magnesiumcarbonat oder schwarze Rankgitter perfekt. Rostige Materialien und Figuren hingegen passen meist besser zum Romantikgarten und zu südlicher Ambiente.



Nr.	Art.Nr.	Bezeichnung	Masse	UVP
1	1204.436	Stab mit verschlungenen Ranken	H 180 cm	Fr. 44.90
2	1204.529	Herzband Stab mit Kugel	150 cm	Fr. 54.90
	1204.530		180 cm	Fr. 64.90
3	1103.712	Rose mini, zum Einarbeiten, Metall/Naturrost	Ø 13 cm	Fr. 22.90
4	1103.823	Rose mit Blättern, Metall rost	ca. 100 cm	Fr. 89.90
5	1103.058	Herzstecker, auf Stab, Set à 24 Stk., Metall/Naturrost	H 11 cm (ohne Stab)	Fr. 94.90
6	1204.531	Herz Curl Stecker	Herz 30 cm	Fr. 24.90
	1103.060		12 cm + Stab 40 cm	Fr. 6.50
	1103.062		15 cm + Stab 50 cm	Fr. 8.50
	1103.064		18 cm + Stab 60 cm	Fr. 10.95
7	1203.108	Herz Curl Stecker, Metall rost	35 cm + Stab 120 cm,	Fr. 29.90
	1103.259		70 cm ohne Stab	Fr. 59.90
8	1103.259	Farnblatt 2-teilig, Metall rost	70 cm ohne Stab	Fr. 59.90
9	1204.618	Paravent «Farn», filigran, inkl. 2 Stäben à 100 cm	100×200 cm	Fr. 428.90
10	1204.443	Allium-Stecker	30×135 cm	Fr. 42.90
	1960.711		40×170 cm	Fr. 59.90

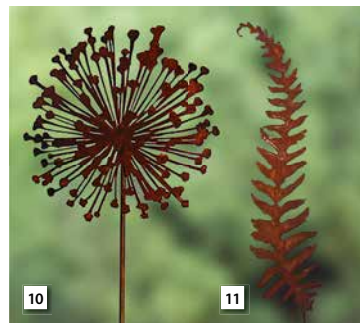

Nr.	Art.Nr.	Bezeichnung	Masse	UVP
11	1960.700	Farn-Stecker, schmal	10×50 cm	Fr. 26.90
	1960.699		17×73 cm	Fr. 37.90
	1960.701		25×100 cm	Fr. 54.90
12	1204.446	Herz «Willkommen»	25 cm	Fr. 22.90
	1204.447		30 cm	Fr. 29.90
13	1960.514	Agapanthus-Stecker mit 4 Blättern, inkl. Stab	30×120 cm	Fr. 64.90
	1960.515		40×150 cm	Fr. 74.90
14	1204.750	Paravent «Allium» mit Umrandung, inkl. 2 Stäben à 100 cm	100×200 cm	Fr. 399.00
15	1207.537	Kornblumen-Stecker	12×90 cm	Fr. 26.90
16	1204.611	Säule offen mit gebogenem Farn	20×20×120 cm	Fr. 149.00
	1204.612		20×20×150 cm	Fr. 179.00
17	1960.518	Tisch mit verziertem Rand «Versaille»	Ø 50×90 cm	Fr. 269.00
18	1960.726	Raumteiler mit Ausschnitten	120×100×22 cm	Fr. 419.00
19	1960.734	Paravent «Gräser» mit Umrandung, inkl. 2 Stäben à 100 cm	100×200 cm	Fr. 399.00
20	1204.660	Paravent «Gras», schmal, inkl. 2 Stäben à 100 cm	50×200 cm	Fr. 208.90

Geniessen mit Stil

Wer den Garten wie wir als erweitertes Wohnzimmer versteht, wird auch Gartenmöbel sehr gezielt auswählen. Schliesslich geht es darum, sich auch draussen «wie zuhause» zu fühlen. Mit den Sitzgelegenheiten, Regalen und Treppen auf diesen Seiten schaffen Sie im Handumdrehen eine wohnliche Ambiente, die zum Geniessen und Verweilen einlädt.



1



2



3



4



5



6



7



8



9



10



11



12



13



14



15



16

Nr.	Art.-Nr.	Bezeichnung	Masse	UVP
1	1900.058	Tisch «Verdi», Metall, grün	Ø 63 × H 70,5 cm	Fr. 119.00
2	1900.059	Stuhl «Verdi», Metall, grün	40 × 46 × 94 cm	Fr. 89.90
3	1900.061	Stuhl «Rustica», grau-bronze	40 × 46 × 94 cm	Fr. 89.90
4	1800.077	Hocker, weiss	49 × 38 × 48 cm	Fr. 129.00
	1800.080	Hocker, taupe	49 × 38 × 48 cm	Fr. 129.00
5	1002.988	Tisch «Grotto», Metall, bräunlich	70 × 70 × 72 cm	Fr. 139.00
6	1002.989	Stuhl «Grotto», Metall, bräunlich	42 × 52 × 96 cm	Fr. 99.90
7	1900.060	Tisch «Rustica», grau-bronze	Ø 63 cm, H 70,5 cm	Fr. 119.00
8	1000.739	Tisch «Antigua», grau	Ø 63 cm, H 70,5 cm	Fr. 119.00
9	1000.738	Stuhl «Antigua», grau	40 × 46 × 94 cm	Fr. 89.90
10	1900.063	Blumentreppe «Grotto» gerade, bräunlich	70 × 60 × 60 cm	Fr. 79.90
11	1900.062	Blumentreppe «Grotto» Eckteil, bräunlich	87,5 × 60 × 60 cm	Fr. 79.90
12	1002.983	Blumentreppe «Rustica» gerade, gräulich	80 × 60 × 60 cm	Fr. 129.00
13	1900.065	Blumentreppe «Rustica» Eckteil, grau-bronze	87 × 61 × 60 cm	Fr. 99.90



Nr.	Art.-Nr.	Bezeichnung	Masse	UVP
14	1000.741	Eckregal «Antigua», grau	42×30×111 cm	Fr. 69.90
15	1000.740	Blumenregal «Antigua», grau	57×30×116 cm	Fr. 129.00
16	1002.984	Bank Metall, grau	111×47×97 cm	Fr. 229.00
17	1002.985	Bank Metall, braun	111×51×97 cm	Fr. 229.00
18	1800.076	Tisch, weiss	64×42×56 cm	Fr. 199.00
	1800.079	Tisch, taupe	64×42×56 cm	Fr. 199.00
19	1800.075	Stuhl, weiss	49×46×93 cm	Fr. 149.00
	1800.078	Stuhl, taupe	49×46×93 cm	Fr. 149.00
20	1800.087	Etagère, schwarz	58×27×148 cm	Fr. 389.00
21	1001.563	Outdoor Regal, anthrazit	38×38×130 cm	Fr. 289.00
22	1001.564	Outdoor Regal, anthrazit	58×38×170 cm	Fr. 459.00
23	1000.743	Blumentisch «Antigua», eckig, grau, 3er-Set	Ø 21×62 cm Ø 27×66 cm Ø 33×71 cm	Fr. 119.00
24	1901.083	Junge mit Hase, Magnesiumcarbonat / grau	B 13×T 12×H 35 cm	Fr. 15.90
25	1901.082	Mädchen mit Schaf, agnesiumcarbonat / grau	B 13×T 12×H 35,5 cm	Fr. 15.90
26	1901.873	Engel mit Teelicht, Magnesiumcarbonat / grau	B 20,5×T 14,5×H 37,5 cm	Fr. 34.90



Treue Gefährten

Die wunderschönen AniPlants sind wetterfest, formstabil und trotzdem weich wie ein Plüschtier! Die satte, grasgrüne Farbe der AniPlants sieht selbst nach monatelanger, direkter Sonneneinstrahlung, Regen und Hagel, aus wie neu. Der perfekte Eye-Catcher für jeden Garten, Vorgarten und jedes Haus! Mit den mitgelieferten Zeltnägeln können die AniPlants fest am Boden verankert werden.



Nr.	Art.Nr.	Bezeichnung	Masse	UVP
1	1955.011	AniPlants Kunstrasen Fuchs, sitzend, inkl. 3 Zeltnägel	H 65 cm	Fr. 339.00
	1955.012	AniPlants Kunstrasen Fuchs, sitzend, inkl. 3 Zeltnägel	H 80 cm	Fr. 659.00
2	1955.013	AniPlants Kunstrasen Hund, stehend, inkl. 3 Zeltnägel	H 65 cm	Fr. 339.00
3	1955.009	AniPlants Kunstrasen Eichhörnchen, inkl. 3 Zeltnägel	H 65 cm	Fr. 369.00
	1955.005	AniPlants Kunstrasen Hase, inkl. 3 Zeltnägel	H 35 cm	Fr. 79.90
4	1955.015	AniPlants Kunstrasen Hase, inkl. 3 Zeltnägel	H 65 cm	Fr. 369.00
	1955.016	AniPlants Kunstrasen Hase, inkl. 3 Zeltnägel	H 80 cm	Fr. 619.00
5	1955.006	AniPlants Kunstrasen Bär, inkl. 3 Zeltnägel	H 35 cm	Fr. 79.90

Filigrane Skulpturen

Geben Sie Ihren Pflanzen Halt und bauen Sie sich mit dezenten Skulpturen einen natürlichen Sichtschutz. Unsere Rankgitter zaubern Ihnen malerischen Fleckchen, welche sich rasch in Ihr Umfeld integrieren. Windspiele lassen die erfrischende Brise im Garten sichtbar werden, zweifarbige Blumen runden das verspielte Ambiente ab.



Nr.	Art.Nr.	Bezeichnung	Masse	UVP
5	1955.007	AniPlants Kunstrasen Bär, inkl. 3 Zeltnägel	H 65 cm	Fr. 339.00
	1955.008	AniPlants Kunstrasen Bär, inkl. 3 Zeltnägel	H 80 cm	Fr. 629.00
6	1930.071	Tulpe, aus Edelstahl		Fr. 36.90
7	1930.074	Blatt, aus Edelstahl, Set à 2 Stk.		Fr. 89.90
8	1930.080	Galaxy Windmühle, aus Edelstahl		Fr. 239.00
9	1930.084	Windmühle Sailor, aus Edelstahl		Fr. 239.00
10	1930.079	Blumen Windmühle, aus Edelstahl		Fr. 219.00
11	1930.078	Blumen Windmühle, aus Edelstahl		Fr. 249.00

Steinreich

Die lustigen Steinmännchen an unseren Flüssen und Seen oder im Gebirge sind altbekannt und beliebt. Und scheint's als praktische Wegzeichen ein Jahrhunderte alter, weltweiter Brauch. Was liegt näher, als sich diese Tradition auch in den Garten zu holen. Ob figürlich geschliffen oder zu Stäben, Girlanden und Spiralen verarbeitet, ihr natürlicher Touch bleibt erhalten.



Nr.	Art.Nr.	Bezeichnung	Masse	UVP
1	1930.035	Herz-Vogelbad	25 × 25 × 5 cm	Fr. 49.90
	1930.036		30 × 30 × 5 cm	Fr. 69.90
2	1930.031	Steinring auf Metallplatte	Ø 50 cm; H 60 cm	Fr. 159.00
	1930.032		Ø 60 cm; H 70 cm	Fr. 249.00
3	1930.033	Steinspirale auf Metallplatte	Ø 45 cm; H 46 cm	Fr. 129.00
4	1930.015	Steinherz auf Fuss	H 100 cm	Fr. 189.00
5	1930.000	Brunnen mit fünffacher Steinfigur	25 × 55 × 30 cm	Fr. 79.90
6	1930.004	Riesensteinfigur M	H 55 cm	Fr. 89.90
7	1930.011	Riesensteinfigur S	H 42 cm	Fr. 59.95
8	1930.016	Steinherz auf Fuss	H 75 cm	Fr. 149.00
9	1930.026	Vogelbad aus Stein	30 – 35 cm	Fr. 89.90
	1930.025		25 – 30 cm	Fr. 59.90
11	1930.055	Ring aus Teak-Holz Recycling, auf Sockel	50 × 20 × 50 cm	Fr. 159.00
	1930.056		60 × 25 × 70 cm	Fr. 229.00
	1930.057		40 × 15 × 50 cm	Fr. 99.90
12	1930.058	Ring aus Schiefer, auf Sockel	50 × 20 × 60 cm	Fr. 159.00
	1930.059		60 × 25 × 70 cm	Fr. 229.00

Vasen

Egal ob im Innenbereich oder auf dem Balkon – mit der auserwählten Kollektion von **Ambiance-Glasvasen** setzen Sie **Deko-Elemente** und **Blumenschmuck** dezent und edel in Szene.



Nr.	Art.Nr.	Bezeichnung	Masse	UVP
13	0877.065	Vase	Ø 13,5 cm; H 40 cm	Fr. 29.90
14	0877.066	Vase	Ø 16,5 cm; H 50 cm	Fr. 39.90
15	0877.063	Vase	Ø 20 cm; H 37 cm	Fr. 29.90
16	0877.064	Vase	Ø 25 cm; H 47 cm	Fr. 39.90
17	0877.061	Vase	Ø 20 cm; H 80 cm	Fr. 59.90
18	1930.075	Glass Bubble, klein, 20 cm, zum Hängen (made in Poland)	20 x 20 cm	Fr. 39.90
	1930.076	Glass Bubble, mittel, 25 cm, zum Hängen (made in Poland)	25 x 25 cm	Fr. 44.90
19	1801.003	Eidechse auf Schwarzwald-Granit	15 x 20 x 8 cm	Fr. 67.90
20	1801.001	Vogeltränke mit Bronze Libelle	20 x 20 x 10 cm	Fr. 47.90
21	1801.007	Vogeltränke mit Schmetterling	20 x 20 x 10 cm	Fr. 47.90
22	1801.002	Eisvogel Flügel zu auf Granit	9 x 12 x 28 cm	Fr. 67.90
23	1801.006	Vogeltränke mit Frosch und Eidechse	25 x 20 x 10 cm	Fr. 67.90
24	1801.005	Vogeltränke mit Eidechse	25 x 30 x 10 cm	Fr. 109.00
25	1801.004	Vogeltränke mit Froschkönig Frieder	30 x 24 x 23 cm	Fr. 139.00
26	1801.000	Vogeltränke mit Bronze Vogel	30 x 35 x 10 cm	Fr. 139.00

Handgefertigte Unikate!

Mit diesen handgefertigten Unikaten in Ihrem Garten oder auf Ihrem Balkon ist Ihnen Aufmerksamkeit garantiert. Die bunten und einzigartigen Blech-Figuren ziehen die Blicke der neugierigen Besucher wie ein Magnet auf sich. Die Produktpalette ist breit. Ob jung oder alt, diese Besonderheiten lassen garantiert niemanden kalt.



1



2

3



4



5



6



7



8

Nr.	Art.Nr.	Bezeichnung	Masse	UVP
1	1920.136	Vogelhaus «Bird Palace»	49 x 27 x 23 cm	Fr. 89.90
2	1920.004	Bruce der Stier, farbig	87 x 63 x 98 cm	Fr. 349.00
3	1920.002	Clarence die Kuh, farbig	49 x 35 x 65 cm	Fr. 179.00
4	1920.122	Castaway Fishing Boat Cooler	78 x 110 x 57 cm	Fr. 899.00
5	1920.052	Ariel der Angelfish, gross, zum Aufhängen oder Stecken	50 x 58 x 50 cm	Fr. 149.00
	1920.051	Ariel der Angelfish, klein, zum Aufhängen oder Stecken	38 x 44 x 38 cm	Fr. 99.90
6	1920.015	Drei blinde Mäuse farbig (3er Set)	40 x 29 x 46 cm	Fr. 299.00
7	1920.050	Terry der Tropical Fisch, gross, zum Aufhängen oder Stecken	45 x 50 x 45 cm	Fr. 129.00
	1920.049	Terry der Tropical Fisch, klein, zum Aufhängen oder Stecken	34 x 38 x 34 cm	Fr. 89.00
8	1920.048	Bozo der Clownfisch, zum Aufhängen oder Stecken	34 x 58 x 34 cm	Fr. 119.00



9



10



11



12



13



14



16

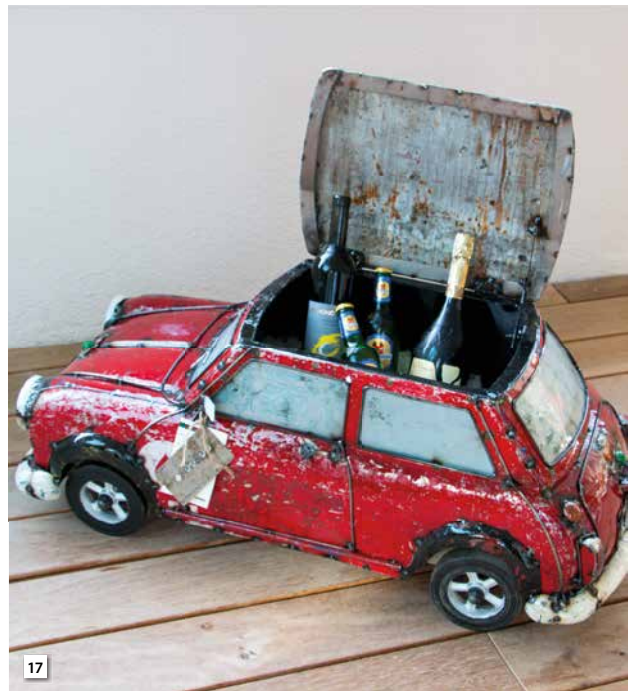

17



15

Nr.	Art.Nr.	Bezeichnung	Masse	UVP
9	1920.083	Bard the Mother Bird	102×32,5×56 cm	Fr. 259.00
10	1920.184	Harry der Igel	22,5×25,5×37,5 cm	Fr. 119.00
11	1920.196	Topf Madrid, rund Set	29,5×29,5×28 cm; 40×40×37 cm; 49,5×49,5×44,5 cm	Fr. 359.00
12	1920.193	Topf Collaroy, rund Set	29,5×29,5×28 cm; 40×40×37 cm; 49,5×49,5×44,5 cm	Fr. 359.00
13	1920.185	Silver Arrow Getränkehalter	44×57×115 cm	Fr. 649.00
14	1920.168	Doolittle Biplane-Getränkehalter	72×66,5×89 cm	Fr. 349.00
15	1920.197	Albatros Wasserflugzeug Getränkehalter	76×66×48 cm	Fr. 349.00
16	1920.096	Old School Caravan Cooler	52×120×46 cm	Fr. 599.00
17	1920.123	Mini Cooper Cooler	39×98×45,5 cm	Fr. 649.00
18	1920.097	Pick-Up Truck Cooler, blau	64×125×51 cm	Fr. 829.00



18

Detailgetreue Tierfreude

Ob lebensgrosse Eule oder Miniatur-Schweinchen: Es gibt sie inzwischen in allen denkbaren Formen, lebensechten oder verspielten Farben, Gesten und Situationen. Unsere Tierfiguren aus Polyresin sind sehr detailgetreu, kunstvoll von Hand bemalt und äusserst beständig. Jede Figur ist ein einzigartiges Unikat! Lassen Sie sich überraschen!

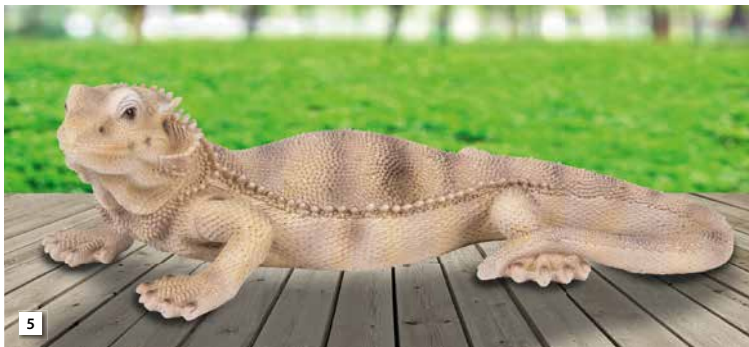
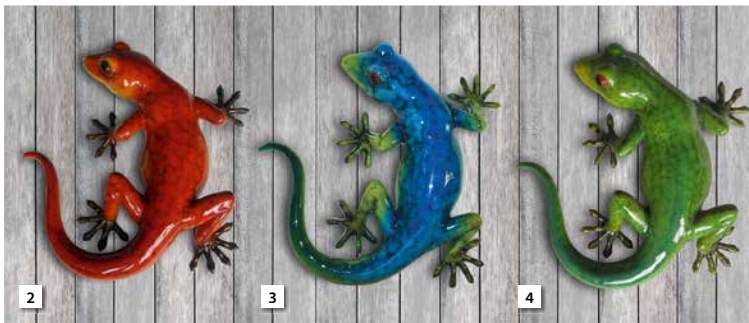



detail-
getreue
Figuren

wirken
lebens-
echt

einzig-
artige
Unikate

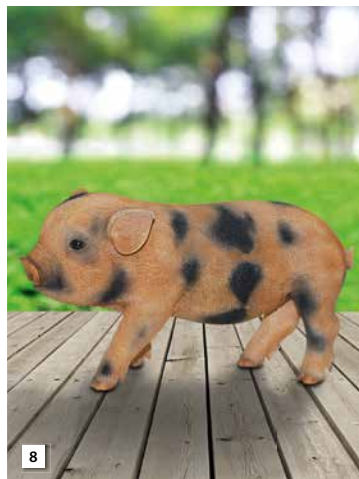

8



9



10



11



12



13

Nr.	Art.Nr.	Bezeichnung	Masse	UVP
1	1905.962	Frosch, grün	15×12×7 cm	Fr. 19.95
2	1909.631	Gecko, orange	18×18×4 cm	Fr. 24.90
3	1909.632	Gecko, blau	18×18×4 cm	Fr. 24.90
4	1909.630	Gecko, grün	18×18×4 cm	Fr. 24.90
5	1915.629	Bartagame	31,3×15,2×9 cm	Fr. 32.90
6	1909.567	Schildkröte, dunkelbraun	30,5×23×17,5 cm	Fr. 49.90
7	1915.384	Katze Tabby, sitzend	4,5×20×29,5 cm	Fr. 54.90
8	1909.573	Minischwein, mix	23×9×13 cm	Fr. 27.90
9	1909.606	Schlafende Katze, grau getigert	L30 cm	Fr. 47.90
10	1905.969	Igel	22,5×15,5×15,7 cm	Fr. 39.90
11	1915.644	Fuchs, schlafend		Fr. 139.00
12	1909.605	Adler Eule, braun	H60 cm	Fr. 299.00
13	1905.828	Schimpanse sitzend	24,5×21×28 cm	Fr. 69.90

Kinderträume werden wahr!



1



2



3

Fallschutz-Platten

Die Fallschutzplatten sind ein hervorragendes Sicherheitselement auf dem Kinderspielplatz, im Freizeit- und Sportbereich, normgerecht nach EN 1177, kritische Fall-schutzhöhe ca. 1,40 m, sie verfügen über eine ausgezeichnete Elastizität (elastische Zwischenschicht) und sind rutschhemmend, trittsicher, formbeständig, witterungs- und alterungsbeständig, recyclebar (PU-gebundene Gummigranulate). Praktisches Stecksystem mit Stekhülsen, kälte- und hitzebeständig. Neu auch in anthrazit.

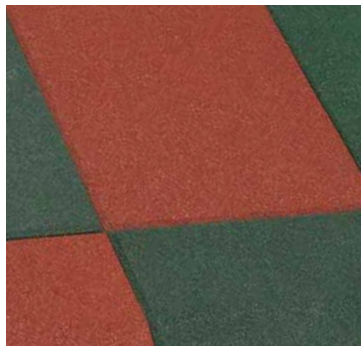

Art.-Nr. Farbe: rot	Art.-Nr. Farbe: grün	Art.-Nr. Farbe: anthrazit	Bezeichnung	Fallschutzhöhe	Masse in mm	UVP
0950.125	0950.128	0950.124	Fallschutzplatte	ca. 140 cm	L 500×B 500×H 45	Fr. 24.90
0950.130	0950.132	0950.133	Keilrandelemente	ca. 140 cm	L 500×B 250×H 45/10	Fr. 21.50
0950.134	0950.136	0950.137	Keilrandeckelemente	ca. 140 cm	L 250×B 250×H 45/10	Fr. 14.50



7



8

Nr.	Art.-Nr.	Bezeichnung	Fallschutzhöhe	Masse in mm	UVP
7	0950.009	Kunstrasenfallschutzplatte, inkl. Verbindungsstift	ca. 100 cm	L 400×B 400×H 25	Fr. 19.95
8	0950.027	Fallschutzplatte, grau, inkl. Verbindungsstift	ca. 100 cm	L 400×B 400×H 30	Fr. 16.95

Ein Paradies für die Kleinen



Nr.	Art.-Nr.	Bezeichnung	Fallschutzhöhe	Masse in mm	UVP
9	0950.026	Fallschutzplatte, grün, inkl. Verbindungsstift	ca. 100 cm	L 400 × B 400 × H 30	Fr. 16.95
10	0950.029	Fallschutzplatte, dunkelbraun, inkl. Verbindungsstift	ca. 100 cm	L 400 × B 400 × H 30	Fr. 16.95

Nr.	Art.-Nr.	Bezeichnung	Bodenmasse (L × B × H)	UVP
1	0900.324	Kinderspielhaus Nora	150 × 240 × 160 cm	Fr. 1'099.00
2	0900.323	Stelzenhaus Finn, mit Rutsche	226 × 240 × 300 cm	Fr. 2'099.00
3	0900.325	Stelzenhaus Luna, mit Rutsche	226 × 240 × 304 cm	Fr. 2'049.00
4	0950.527	Kinderspielhaus Alice, ohne Boden	95 × 105 × 140 cm	Fr. 679.00
5	0950.528	Kinderspielhaus Robin	275 × 157 × 199 cm	Fr. 999.00
6	0900.409	Spielhaus Ellen, mit Terrasse	208 × 140 × 170 cm	Fr. 859.00



1



2



3



4



5



6

▲ Farbe/Anstrich nicht inbegriffen, Lieferung: Holz naturbelassen

Nr.	Art.-Nr.	Bezeichnung	Bodenmasse (L×B×H)	UVP
1	0900.403*	Spielhaus Nila, weiss	133×127×159 cm	Fr. 679.00
	0900.406*	Spielhaus Aline, weiss	110×127×133 cm	Fr. 589.00
2	0900.408	Spielhaus Aline, blau	110×127×133 cm	Fr. 589.00
	0900.407	Spielhaus Aline, grün	110×127×133 cm	Fr. 589.00
3	0900.414	Spielhaus Aline Fun Plus, weiss inkl. Unterbau		Fr. 849.00

* erhältlich ab Juli 2021

Nr.	Art.-Nr.	Bezeichnung	Bodenmasse (L×B×H)	UVP
3	0900.416	Spielhaus Aline Fun Plus, blau inkl. Unterbau		Fr. 849.00
	0900.415	Spielhaus Aline Fun Plus, grün inkl. Unterbau		Fr. 849.00
4	0900.411	Spielhaus Nila Fun Plus, weiss inkl. Unterbau		Fr. 999.00
5	0800.750	Kinderspielhaus Vanessa, naturbelassen	199×163 (223)×156/187 cm	Fr. 1'499.00
6	0800.760	Kinderspielhaus Olivia	233×157(258)×219 cm	Fr. 1'799.00

Sandkasten



7



8



9



10



11



12

Nr.	Art.-Nr.	Bezeichnung	Masse (L x B x H)	Sitzhöhe	Holzstärke	empfohlene Menge Spielsand	UVP
7	0900.304	Sandkasten viereckig	150 x 150 x 25 cm	25 cm	20 mm	ca. 16 x 25 kg-Sack	Fr. 139.00
	0900.137	Sandkastenabdecknetz Quadro zu 0900.304	150 x 150 cm				Fr. 29.90
8	0900.402	Sandkasten viereckig, mit Deckel	120 x 120 x 20 cm	20 cm	20 mm	ca. 8 x 25 kg-Sack	Fr. 179.00
9	0900.175	6-eckiger Sandkasten , mit umlaufender Sitzfläche und grüner Kesseldruckimprägnierung	Ø 230 cm	30 cm	30 mm	ca. 33 x 25 kg-Sack	Fr. 219.00
	0900.132	Sandkastenabdecknetz Hexagon 200 , Schnittseiten gesäumt – an jedem Eck eine Öse. Grün (ohne Abbildung).	Ø 200 cm				Fr. 32.90
10	0900.114	Colibri-Spielsand gewaschen , 0–2 mm, Sack à 25 kg					Fr. 5.95
11	0900.301	6-eckiger Sandkasten , Lärche	Ø 230 cm	30 cm	25 mm	ca. 33 x 25 kg-Sack	Fr. 249.00
	0900.155	Sandkastenabdeckung zu 0900.301	Ø 250 cm				Fr. 39.90
12	0900.105	Der weisse Neogard-Spielsand beflügelt die Fantasie Ihrer Kinder! Sack à 25 kg.					Fr. 15.95

Attraktiv und vielseitig – auch für Ihre Kinder



▲ 0900.483

NATURA-Schaukel 1.2

Lärche.

Masse:

Höhe ab Boden: 220 cm

Bodenmasse: B 300 x T 190 cm (Transport Fr. 95.00)

Fr. 499.00



▲ 0950.166

Schaukel Sofia mit Doppelleiter

Aus vorgebohrten, druckimprägnierten 4-Kanthölzern in nordischer Fichte. Mit Doppelleiter, Strickleiter und 2 roten Kunststoff-Schaukeln.

Masse:

Höhe ab Boden: 230 cm

Bodenmasse: B 360 x T 200 cm (Transport Fr. 95.00)

Fr. 549.00

0900.331 ►

Doppelschaukel Lärche mit Rutsche

Kombiniert mit Wellenrutsche 295 cm, mit massiven 9 x 9 cm Pfosten, aus edlem Lärchenholz gefertigt mit vorgebohrten Löchern. Inkl. 2 Schaukelbretter mit Haken, weist eine sehr hohe Formstabilität auf.

Fr. 999.00

Masse:

Höhe: 220 cm

Bodenmasse: B 430 x T 190 cm

Podesthöhe: ca. 145 cm

(Transport Fr. 120.00)



0950.160 ►

Schaukel-Rutschbahn

Kombiniert mit Wellenrutsche 300 cm, aus 10 cm starken, vorgebohrten nordischen Rundhölzern, kesseldruckimprägniert, grün, 2 Schaukelbretter mit Haken, 80 cm breite vormontierte Sprossenleiter, inklusive rostfreiem Montagmaterial. Zum Lieferumfang gehört eine grüne Wellenkunststoffrutsche.

Fr. 639.00

Masse:

Höhe: 225 cm

Bodenmasse: B 368 x T 200 cm

Podesthöhe: ca. 145 cm

(Transport Fr. 120.00)





0950.248 ▶

Bodenverankerung

Zum Einbetonieren, Set à 2 Stk.
inklusive Befestigungsmaterial
Masse / Bodenverankerung:
L 30 × B 3 cm

Fr. 14.95



UNSER TIPP

◀ 0950.155

Doppel-Schaukel

Aus 8 und 10 cm starken nordischen Rundhölzern, kesseldruckimprägniert, grün, 2 Schaukelbrettern mit Haken, inklusive rostfreiem Montagematerial.

Fr. 279.00

Masse:

Höhe: 225 cm

Bodenmasse: B 300 × T 200 cm
(Transport Fr. 95.00)



Holzeigenschaften Rundhölzer

Holz ist ein natürliches Material. Bedingt durch externe Faktoren kann es zu Rissbildungen in den Rundhölzern kommen. Diese beeinträchtigen jedoch die Sicherheit und Stabilität des Spielgerätes nicht und sind kein Beanstandungsgrund.



◀ 0950.167

Spielanlage Marta

Kesseldruckimprägniert

Masse:

Höhe: 230 cm

Bodenmasse: B 352 × T 104 cm
(Transport Fr. 95.00)

Fr. 489.00

Spielparadies im privaten Garten

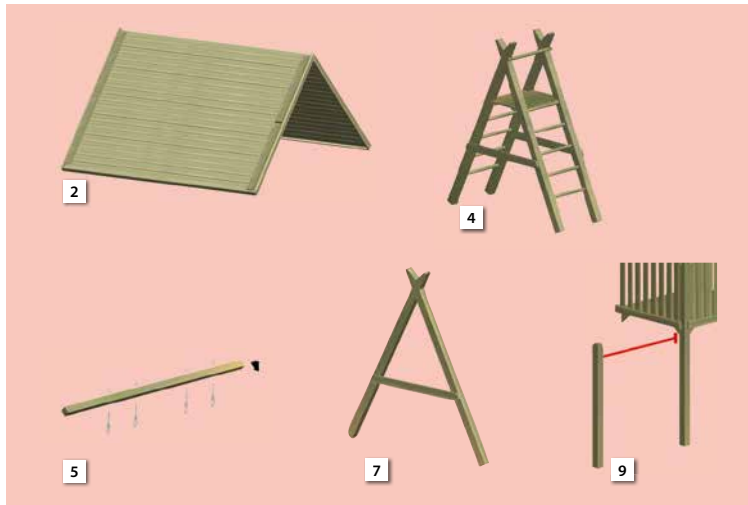

▲ 0900.310

Spielparadies Cinderella

Bestehend aus: 0950.268, 0900.318, 0900.315, 0900.321, 0900.314, 0900.316, 0900.313

Fr. 1'599.00

Nr.	Art.-Nr.	Bezeichnung	Masse	UVP
1	0900.313	Spielturn	118×118×H350 cm	Fr. 479.00
2	0900.314	Holzdach	B 147 cm×H 52 cm	Fr. 139.00
3	0900.315*	Sandkasten Turm	118×118×H27 cm	Fr. 139.00
4	0900.316*	Schaukelement Leiter mit Podest	B 72 cm	Fr. 369.00
5	0900.318*	Schaukelbalken (2er)	9×9×300 cm	Fr. 149.00
6	0900.319	Klettersteg	L 232 cm×B 50 cm	Fr. 149.00
7	0900.320*	Schaukelement Pfosten		Fr. 139.00
8	0900.321	Balkon	B 118×T 59×H 81 cm	Fr. 219.00
9	0900.322	Reckstange mit Pfosten	125 cm Pfosten 9×9×210 cm	Fr. 89.90
10	0950.268	Rutsche mit Welle, blau	Länge: 295 cm	Fr. 199.00

* Lieferfrist ca. 3-4 Wochen





21



27



22



23



28



24

▲ Wellen-Kunststoff-Rutsche

Nr.	Art.-Nr.	Bezeichnung	Farbe	Masse	UVP
28	0950.309	Rutsche mit Welle	limettengrün	Länge: 295 cm	Fr. 199,00



25



26

Nr.	Art.-Nr.	Bezeichnung	UVP
11	0950.235	Holztrapez mit Kunststoffringen, gelb	Fr. 36,90
12	0950.232	Schaukelsitz aus imprägniertem Kiefernholz	Fr. 29,90
13	0950.233	Babysitz verstellbar, rot / gelb / blau	Fr. 99,90
14	0950.245	Babysitz «Luxe», rot / gelb	Fr. 49,90
15	0950.222	Schaukelsitz aus Kunststoff	Fr. 24,90
16	0950.275	Bojenball, rot, Durchmesser 41 cm	Fr. 199,00
17	0950.285	Schaukelschelle Rundum, Ø 100 mm	Fr. 9,90
18	0950.286	Schaukelschelle verzinkt, Ø 120 mm	Fr. 14,50
19	0950.287	Bodenverankerung, L 520 mm, Ø 12 mm	Fr. 13,50
20	0950.228	Seilringe aus Metall, Set à 2 Stk.	Fr. 24,90
21	0950.302	Nestschaukel «swibee», grün / schwarz	Fr. 89,90
22	0950.250	Periscope, rot / grau	Fr. 29,90
23	0950.237	Knotenseil, 3 Knoten, Länge 2,10 m	Fr. 39,90
24	0950.236	Kletterseil ohne Knoten, Länge 2,10 m	Fr. 29,90
25	0950.292	Spiegel «Haha», limonengrün, 38,5 x 58,5 cm	Fr. 49,90
26	0950.294	Spiegel «Haha», rot, 38,5 x 58,5 cm	Fr. 49,90
27	0950.291	Strickleiter mit Holzsprossen «light»	Fr. 24,90

Massgeschneiderte Spielanlagen nach Norm «EN1176» für Mehrfamilienhäuser und öffentliche Spielplätze

Was bedeutet die Norm «EN 1176»: Alle Spielplatzgeräte die auf öffentlich zugänglichen Spielplätzen stehen, müssen diesen Anforderungen entsprechen. Unter öffentlich zugänglich versteht man unter anderem auch Spielplätze bei Mehrfamilienhäusern, Restaurants, Kindertagesstätten oder Schulen

Projektbezogene Anfragen können direkt an info@neogard.ch gesendet werden. Gerne helfen wir Ihnen!

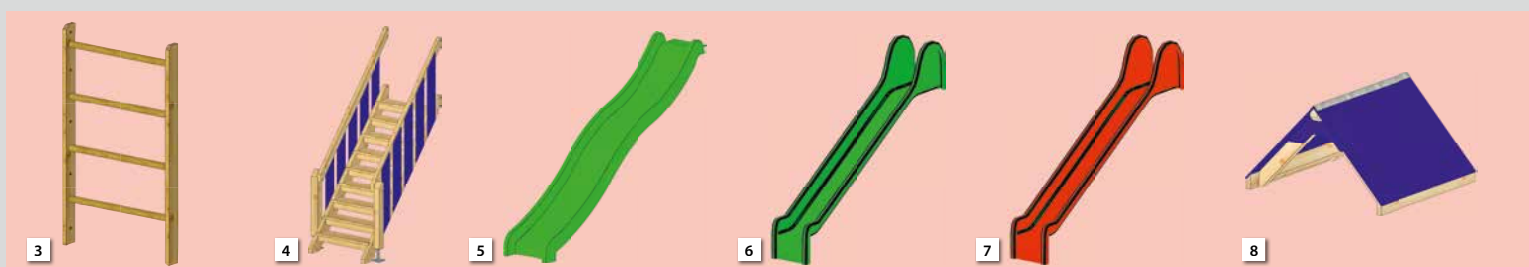

Nr.	Art.-Nr.	Bezeichnung	Masse	UVP
	0950.373 *	Spielturm UNO, Grundturm, inkl. Heimlieferung	100×100 cm	Fr. 1'899.00
	0950.374 *	Spielturm DUE, Grundturm, inkl. Heimlieferung	100×100 cm	Fr. 2'999.00
	0950.375 *	Spielturm TRE, Grundturm, inkl. Heimlieferung	200×200 cm	Fr. 4'299.00
	0950.376 *	Spielturm QUATRO, Grundturm, inkl. Heimlieferung		Fr. 5'599.00
1	0950.370 *	Spielturm UNO, Leiter und Rutsche 300 cm	100×100 cm	Fr. 3'199.00
2	0950.372 *	Spielturm TRE, Treppe u. Rutsche 290 cm	200×200 cm	Fr. 6'999.00
3	0950.379 *	Sprossenleiter zu Spielturm		Fr. 239.00

* Lieferfrist ca. 6 Wochen.

Nr.	Art.-Nr.	Bezeichnung	Masse	UVP
4	0950.380 *	Treppe mit Handlauf, aus HDPE, zu Spielturm		Fr. 1'499.00
5	0950.381 *	Rutsche HDPW, grün		Fr. 279.00
6	0950.382 *	Rutsche Polyester, grün	290 cm	Fr. 899.00
7	0950.383 *	Rutsche Polyester, rot		Fr. 899.00
8	0950.384 *	Satteldach blau, zu Spielturm		Fr. 769.00
	0950.385 *	Freistehende Schaukel, 2-teilig, inkl. Heimlieferung		Fr. 1'399.00
	0950.390 *	Fallschutzmatte 50 mm, rot	50×50 cm	Fr. 32.90
	0950.391 *	Fallschutzmatte 50 mm, grün	50×50 cm	Fr. 32.90

Farbvarianten Colibri-Gartenzaun



▲ grün,
ähnlich RAL 6005



▲ anthrazit,
ähnlich RAL 7016

Gartenzäune um Ihren Pool einzuhagen



▲ Colibri-Gartenzaun

Maschengröße: 25×5 cm

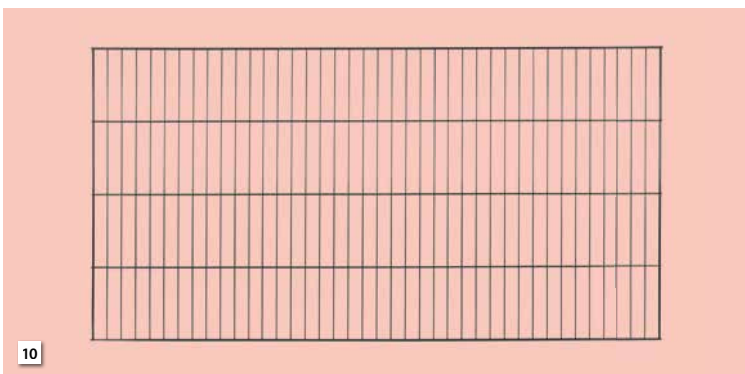

Nr.	Art.-Nr.	Bezeichnung	Masse	UVP / Stk.
9	0730.950	Mattenzaun 100, grün	200×100 cm	Fr. 94.90
10	0730.951	Mattenzaun 100, anthrazit	200×100 cm	Fr. 94.90
	0730.952	Gartentor 100, grün	100×100 cm	Fr. 469.00
11	0730.953	Gartentor 100, anthrazit	100×100 cm	Fr. 469.00
	0730.954	Pfosten für Mattenzaun 100, grün	3,4×150 cm	Fr. 24.90
	0730.955	Pfosten für Mattenzaun 100, anthrazit	3,4×150 cm	Fr. 24.90
	0730.957	Standfuss für Pfostenmontage auf Mauer, anthrazit	3,4×10×10 cm	Fr. 10.95

Nr.	Art.-Nr.	Bezeichnung	Masse	UVP / Stk.
12	0730.958	Einfachselle für Pfosten, grün	Ø 3,4 cm	Fr. 6.25
	0730.959	Einfachselle für Pfosten, schwarz	Ø 3,4 cm	Fr. 6.25
	0730.960	Doppelschelle für Pfosten, grün	Ø 3,4 cm	Fr. 7.95
	0730.961	Doppelschelle für Pfosten, schwarz	Ø 3,4 cm	Fr. 7.95
	0730.962	Einfachselle für Torpfosten, grün	Ø 6,0 cm	Fr. 8.50
	0730.963	Einfachselle für Torpfosten, schwarz	Ø 6,0 cm	Fr. 8.50

Pools

Composit Pool 8-Eck

8-eckiger Pool aus WPC-Elementen mit blauer 0,6 mm PVC-Innenfolie. Im Lieferumfang sind Bodenschutz, Sandfilter 3 m³/h (125W), Skimmer und Leitern enthalten. Handlaufbreite 26 cm.



Composit Pool oval

Ovaler Pool aus WPC-Elementen mit blauer 0,6 mm PVC-Innenfolie. Im Lieferumfang sind Bodenschutz, Sandfilter 4 m³/h (125W), Skimmer und Leitern enthalten. Handlaufbreite 26 cm.

Composit Pool					
Art.-Nr.	Masse in cm	Inhalt ca.	Filterleistung	UVP*	
5000.370	Ø 410 x H 124	11'000l	3,0 m ³ /h	Fr. 6'799.00	
5000.372	L 664 x B 386 x H 124	21'500l	4,0 m ³ /h	Fr. 9'999.00	

* Preis inkl. Heimlieferung



neogard
PARTS

www.neogard-parts.ch



◀ Ersatz-Liner





5000.851 ►

Starterset Chlor

Bestehend aus 1 kg Schnell-Chlor-Granulat, 1 kg pH-Plus, 1,5 kg pH-Minus, 1 l Algizid, 1 Pool-Tester, 1 Wasserpflegefibel.



Fr. 49.95

UNSER TIPP

▲ Dream-Pool Fidji

Der Dream-Pool Fidji besteht aus einem hochwertigen, widerstandsfähigen Stahlwand-becken. Standardmässig enthält dieser Pool eine Leiter und einen Sandfilter. Das Becken hat eine 0,3 mm dicke Folie, 15 cm breite Handläufe und 12 cm breite Vertikal-profile. Zum Aufbau werden mindestens 2 Personen benötigt.

Dream Pool Fidji					
Art.-Nr.	Masse in cm	Inhalt ca.	Filterleistung	UVP*	
5000.273	Ø 350 × H 120	10'102l	3,0m ³ /h	Fr. 1'699.00	
5000.272	Ø 460 × H 120	17'450l	3,0m ³ /h	Fr. 1'799.00	
5000.275	L 610 × B 375 × H 120	20'893l	3,0m ³ /h	Fr. 2'399.00	
5000.274	L 730 × B 375 × H 120	25'323l	4,0m ³ /h	Fr. 2'999.00	

*Preis inkl. Heimlieferung



▲ Dream-Pool Bora Bora

Der Dream-Pool Bora Bora besteht aus einem hochwertigen, widerstandsfähigen Stahlwandbecken. Standardmässig enthält dieser Pool eine Leiter und einen Kartuschenfilter. Das Becken hat eine 0,3 mm dicke Folie, 15 cm breite Handläufe und 12 cm breite Vertikalprofile. Zum Aufbau werden mindestens 2 Personen benötigt.

Zubehör optional:		
Thermoplane	Bodenschutz	Abdeckplane
Fr. 89.90 5000.417	Fr. 79.90 5000.576	Fr. 89.90 5000.549
Fr. 129.00 5000.418	Fr. 119.00 5000.580	Fr. 129.00 5000.553

Dream-Pool Bora Bora					
Art.-Nr.	Art.-Nr. GRE	Masse cm	Inhalt ca.	Filterleistung	UVP
5000.235	KITPR353S	Ø 350×H 120	10'102l	3,8m³/h	Fr. 1'499.00
5000.233	KITPR453S	Ø 460×H 120	17'450l	3,8m³/h	Fr. 1'599.00



▲ Dream-Pool Splasher

Diese Dream-Pool Splasher sind runde, 90 cm hohe Stahlwandbecken und haben 3,5 cm breite Abdeckprofile. Das Becken hat eine 0,2 mm dicke Folie und ist wahlweise in zwei verschiedenen Grössen sowie Ausführungen erhältlich. Zum Aufbau benötigt man mindestens 2 Personen.

Zubehör optional (für beide Modelle):		
Thermoplane	Bodenschutz	Abdeckplane
Fr. 109.00 5000.417	Fr. 79.90 5000.576	Fr. 89.90 5000.549
Fr. 159.00 5000.418	Fr. 119.00 5000.580	Fr. 129.00 5000.553

Dream-Pool Splasher (90 cm) weiss					
Art.-Nr.	Art.-Nr. GRE	Masse cm	Inhalt ca.	Filterleistung	UVP
5000.257	KITWPR352S	Ø 350×H 90	7'690l	2,0m³/h	Fr. 589.00
5000.258	KITWPR452S	Ø 450×H 90	12'700l	2,0m³/h	Fr. 729.00

Dream-Pool Splasher (90 cm) galvanisiert					
Art.-Nr.	Art.-Nr. GRE	Masse cm	Inhalt ca.	Filterleistung	UVP
5000.256	KITWPR350S	Ø 350×H 90	7'690l	3,5m³/h	Fr. 539.00
5000.284	KITWPR450S	Ø 450×H 90	12'700l	3,5m³/h	Fr. 649.00

Zubehör Dream-Pool Splasher

Im Lieferumfang inbegriffen:



▲ Kartuschenfilter



▲ Leiter 2×2

5002.058 ►

Universalkartusche

Universalkartusche passend zu allen handelsüblichen Kartuschenfiltern.
(2 Stk. pro Verpackung)

Fr. 14.95



UNSER TIPP

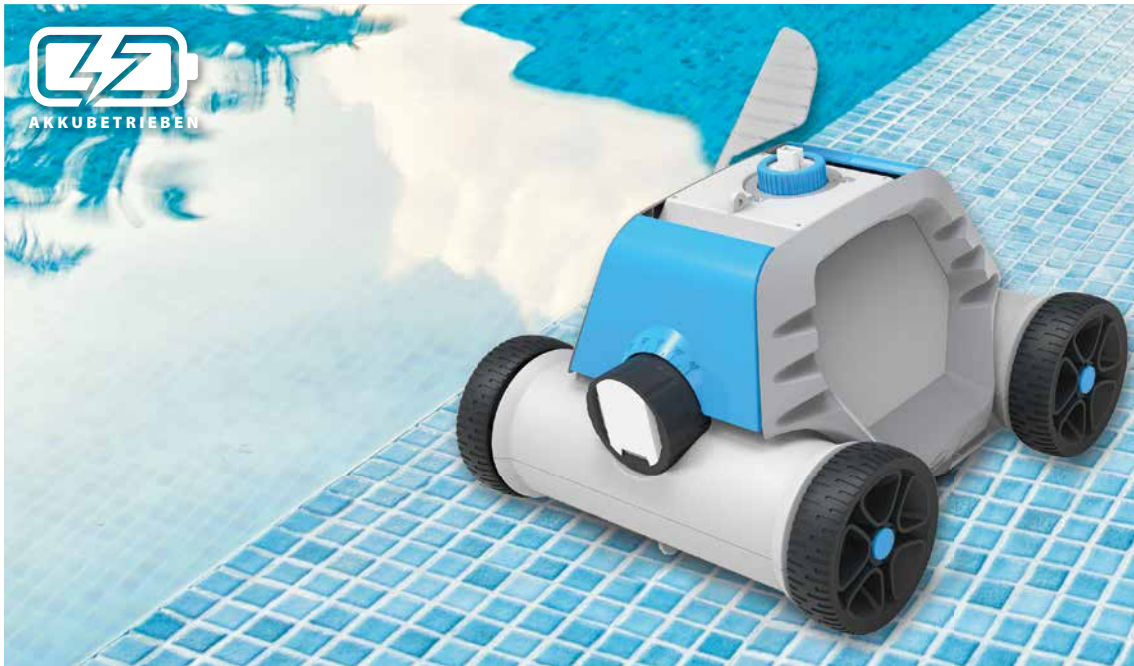

▲ Colibri PoolCleaner-Poolroboter

Die akkubetriebenen Bodensauger der Serie Colibri PoolCleaner bieten neben den technischen Details auch weitere umweltfreundliche Vorteile. So ermöglicht der Akkubetrieb eine effiziente Energieversorgung «jenseits der Steckdose» und zeichnet sich durch wiederaufladbare und umweltschonende Langlebigkeit aus. Ohne Kabel ist die Handhabung einfach und sicher. Mit einer Akkulaufzeit, je nach Modell, von bis zu 2 Std. wird Ihr Pool mühelos und schnell sauber.

Nr.	Art.-Nr.	Bezeichnung	Masse (L×B×H)	UVP
1	5004.001	Poolroboter PoolCleaner Basic zur Bodenreinigung ohne Kabel	45,5×39,5×30,5 cm	Fr. 299.00
2	5004.002	Poolroboter PoolCleaner Pro ohne Kabel zur Reinigung von Boden, Wand und Wasserlinie	67×48×31,5 cm	Fr. 999.00
3	5004.000	Akku Poolsauger PoolCleaner Handy	B40×T 16,5×H 19 cm	Fr. 179.00

Poolsauger

- keine Schläuche oder zusätzliche Pumpen
- unabhängig von einer Filteranlage
- Akku zum Aufladen (Nickel-Metall-Hydride)
- 60min Akku Laufzeit
- auch ohne Alu-Teleskopstiel verwendbar (wir empfehlen Artikel: 5000.426)
- Benutzerfreundlich
- geringes Gewicht ca. 2,4kg
- Vakuumbreite 10,5"



▲ Isothermische Abdeckungen

Luftpolsterfolie Polyethylen 180 g/m² anti UV, verhindert Wärmeverlust, schützt vor Verschmutzungen (Laub, Insekten, etc.), spart Wasserpflegeprodukte.

Thermoplanen oval			für folgende Masse der Dream-Pool
Art.-Nr.	Masse cm	UVP	
5000.511	L 605×B 370	Fr. 149.00	L 610×B 375 cm
5000.512	L 725×B 370	Fr. 179.00	L 730×B 375 cm

Thermoplanen rund, 80 g/m ²			UVP
Art.-Nr.	Masse cm		
5000.411	Ø 245		Fr. 37.90
5000.412	Ø 295		Fr. 49.90
5000.413	Ø 370		Fr. 79.90

Thermoplanen rund, 180 g/m ²			für folgende Masse der Jet- oder Dream-Pool	für folgende Masse der Magic-Pool/ Easy-Pool
Art.-Nr.	Masse cm	UVP		
5000.417	Ø 345	Fr. 89.90	Ø 350/360 cm	–
5000.418	Ø 455	Fr. 129.00	Ø 440/450/460 cm	Ø 550 cm

Abdeckungen



▲ Winterabdeckplanen

Schützt vor Verschmutzungen, die dunkle Farbe hemmt das Algenwachstum im Winter.

Winterabdeckung rund				für folgende Masse der Jet- oder Dream-Pool
Art.-Nr.	Art.-Nr. GRE	Masse cm	UVP	
5000.549	CIPR351	Ø 440	Fr. 89.90	Ø 240/350/360 cm
5000.553	CIPR451	Ø 540	Fr. 129.00	Ø 440/450/460 cm

Winterabdeckung oval				für folgende Masse der Dream-Pool
Art.-Nr.	Art.-Nr. GRE	Masse cm	UVP	
5000.541	CIPROV611	L 680×B 460	Fr. 199.00	610×375 cm & 500×340 cm
5000.543	CIPROV731	L 820×B 460	Fr. 249.00	730×375 cm & 640×390 cm

Wasserpflege

Multifunktionsblock Einweg-Dosierer

Ideal bei längerer Abwesenheit, pH-neutral, gegen raschen Chlorabbau stabilisiert, für alle Wasserhärten geeignet, versorgt ihr Poolwasser bis zu 30 m³ Wasser 3 Wochen lang, mit den 3 Funktionen: Desinfektion, Algenvernichtung und Flockung. Nur für Sandfilter geeignet!



Kids Care

Damit auch im Kinderbecken sauberes Wasser garantiert ist, gibt es jetzt das neue Kids Care. Kids Care ist die perfekte Wasserpflege für Ihr Kinderbecken. Es wirkt präventiv gegen Algen und Pilze im Wasser, schäumt nicht, ist pH-neutral und ist auch in hartem sowie auch Meerwasser stabil. Optimal einsetzbar in Schwimmbecken mit 800l–1'200l Wasserinhalt.



Holen Sie sich die spezielle Pool-Wasserpflegefibel mit allen Tipps rund um das Thema «Wasserpflege».

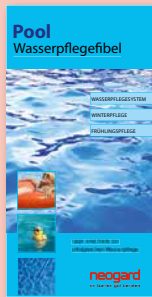

www.neogard.ch/Kataloge



Elektronischer Wassertester Aqua Inspektor

Elektronischer Tester, misst Gesamtchlor, pH, Cyanur, Alkalinität und freies Chlor. Batterien nicht inbegriffen.



AquaChek

Das digitale, spritzwasserfeste AquaChek Teststreifenlesegerät misst folgende Werte:

- freier Chlor- und Bromgehalt
- pH-Wert
- Gesamtalkalität

Damit kann spielend leicht die Wasserqualität in jedem Pool sowie auch Teich gemessen werden. Die mitgelieferten Wasserteststreifen werden ins Testgerät gesteckt, und vom Gerät auf feinste Farbabweichungen der Sensorfelder analysiert. Vom LC-Display können bequem die gemessenen Werte abgelesen werden. Es können bis zu 9 Messwerte gespeichert werden. Im Lieferumfang inbegriffen sind 25 Teststreifen.



Zubehör für Sandfilter

Filtercubes

Filtercubes sind für alle handelsüblichen Sandfilter geeignet. Die Struktur der Filtercubes ist wesentlich feiner als Filtersand oder Quarzsand und kann somit Schmutzteilchen bis zu einer Grösse von 1 Mikron aus Ihrem Poolwasser filtern. Ein weiterer Vorteil der Filtercubes ist, dass Sie neben dem feinem Schmutz auch Fette (z.B. von Sonnencreme) aus dem Wasser filtern. Durch die höhere Filterleistung benötigen Sie wesentlich weniger Filtermaterial. Anstatt eines 25kg-Filterandsacks benötigen Sie nur 320g der Filtercubes.



Aqualoon Filtermedium

Effektives und sehr gutes Filterergebnis. Filtert sämtliche Rückstände bis 3 Mikrometer. Wiederverwertbares Polyethylen mit geringem Gewicht und langer Lebensdauer.

Nr.	Art.-Nr.	Bezeichnung	UVP
1	5000.861	Multifunktionsblock Einweg-Dosierer, 600 g	Fr. 22.90
2	5000.464	Summerfun, Kids Care, 5x50 ml	Fr. 17.95
3	5000.851	Starterset Chlor, bestehend aus 1 kg Schnell-Chlor-Granulat, 1 kg pH-Plus, 1,5 kg pH-Minus, 11 Algizid, 1 Pool-Tester, 1 Wasserpflegefibel	Fr. 49.95
4	5000.450	Dosierschwimmer, für Chlortabletten	Fr. 10.95

Nr.	Art.-Nr.	Bezeichnung	UVP
5	5000.785	Elektronischer Wassertester Aqua Inspektor	Fr. 169.00
6	5000.780	AquaChek Teststreifenlesegerät blau	Fr. 139.00
7	5000.782	AquaChek Teststreifen, Dose à 50 Stk.	Fr. 21.90
8	5002.056	Filtercubes	Fr. 39.90
9	5000.650	Quarzsand für Filter, Körnung 04/08, 25 kg	Fr. 19.95
10	5000.623	Aqualoon Filtermedium, 700 g	Fr. 32.90



Reinigungsgeräte, div. Zubehör



▲ **Reinigungsset, mit Alu-Teleskopstiel**



▲ **Venturisauger klein mit 1 m Stange**



◀ **Pool- und Spa-Reinigungsgerät**

Batteriebetriebenes 11W Pool- und Spa-Reinigungsgerät ohne Kabel. Inkl. Teleskopstange bis 133 cm Länge. 8 Stk. AA Batterien nicht im Lieferumfang enthalten.



▲ **Bodenschutz**

Schützt die Poolfolie vor Verletzungen, höherer Komfort für die Badenden. Verwendung als Badematte, dadurch weniger Schmutz im Pool.

Nr.	Art.-Nr.	Bezeichnung	Preis
11	5000.595	Pool Bodenschutz Platten blau Set à 9 Stk., 50×50 cm, total 2,25m ²	Fr. 27.90
12	5000.593	Puzzle-Matte grau Set à 9 Stk., 50×50 cm, total 2,25m ²	Fr. 27.90
13	5000.598	Puzzle-Matte grün Set à 9 Stk., 50×50 cm, total 2,25m ²	Fr. 27.90
14	5000.682	Reinigungsset, mit Alu-Teleskopstiel 3×1,20 m Saugkopf + 6 m Schlauch Ø 38 mm für Anschluss an Skimmer, Filterleistung mindestens 3,5 m ³ / h	Fr. 129.00
15	5000.566	Pool- und Spa-Reinigungsgerät	Fr. 69.90
16	0780.125	Venturisauger klein mit 1 m Stange	Fr. 37.90
	5000.426	Alu-Teleskopstiel für 5000.787	Fr. 34.90
17	5000.648	Reparaturset für Reparatur im Wasser	Fr. 9.95
18	5000.738	Reparaturset	Fr. 6.50

weisses Vlies (Polyester 110 g / m ²)				für folgende Masse der Jet-, Easy- oder Dream-Pool
Art.-Nr.	Art.-Nr. GRE	Masse in cm	Preis	
5000.576	MPR350	L 350 × B 350	Fr. 79.90	Ø 240 / 300 / 350 / 360 cm
5000.580	MPR450	L 450 × B 450	Fr. 119.00	Ø 400 / 440 / 450 / 460 cm
5000.582	MPR550	L 550 × B 550	Fr. 129.00	Ø 550 cm
5000.587	MPROV610	L 625 × B 400	Fr. 139.00	
5000.588	MPROV730	L 750 × B 400	Fr. 149.00	

Gartenbau & -gestaltung

«Steinreich»

Mehr Steine geht kaum!

Praktische Gartenhelfer:

Trennvlies

Einsatzgebiet:

- Zufahrten und Gehwege
- Drainage
- Blumenkästen und Blumentöpfe
- Teiche und Pools
- Gartenbau



Nr.	Art.-Nr.	Bezeichnung	Masse	UVP
1	7704.001	Trennvlies	Rolle à 1 x 10 m, 100 g/m ²	Fr. 14.95

Unkrautvlies

Einsatzgebiet:

- Unkrautbekämpfung z.B. bei Beeten und an Wegrändern
- Überwinterung (Stammschutz)



Nr.	Art.-Nr.	Bezeichnung	Masse	UVP
2	7704.004	Unkrautvlies	Rolle à 1 x 5 m, 120 g/m ²	Fr. 9.95



▲ Stonefix

Wenn Sie bei Ihrer Bodengestaltung sowohl eine optisch schöne, als auch naturnahe Lösung anstreben, die zudem noch besonders praktisch ist, ist Stone Fix für Sie die richtige Antwort. Die Flächengestaltung mittels dieser Platten ermöglicht bequemes Rollstuhl- und Fahrradfahren. Auch das Fahren mit dem Kinderwagen ist ohne Schwierigkeiten machbar. Die Platten, mit Splitt oder Kies verfüllt, bilden eine belastbare und solide Oberfläche, die für die Nutzung von PKW's und LKW's gleichermaßen hervorragend geeignet ist. Egal, ob Sie Auffahrten, Stellplätze oder Zufahrten gestalten möchten: Stone Fix verleiht jedem Objekt einen individuellen und zugleich natürlichen Charakter.

Eigenschaften:

- UV- und frostresistent
- hochwertigstes Geotextil mit Thermoverleimung (wasserdurchlässig)
- Injektion-Herstellungsverfahren
- belastbar bis zu 450 t/m²
- starke Wabenzellenstruktur ergeben exzellentes Schwerkraftverhalten
- 30% mehr Kunststoff gegenüber anderen Kieswaben = mehr Stabilität

Art.-Nr.	Bezeichnung	Masse (L x B x H)	UVP
7700.168	Kiesstabilisierer Stonefix, UV- und frostresistent	120 x 80 x 3 cm	Fr. 27.90
7700.173	Kiesstabilisierer Stonefix, UV- und frostresistent	80 x 60 x 3 cm klappbar	Fr. 14.95

SwissStones Steine aus der Region

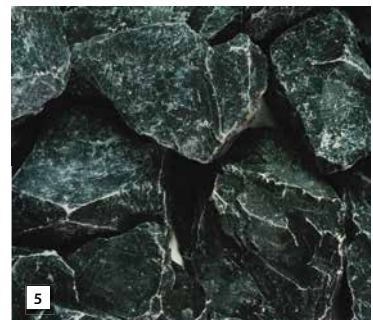
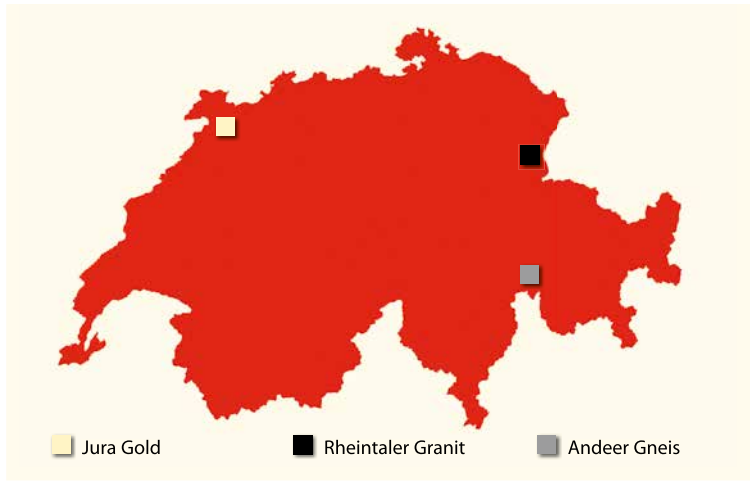

EasyFix Rasenkanten

Sinnvolle Abgrenzung zum Rasen gesucht?
Mehr Infos finden Sie auf Seite 30.

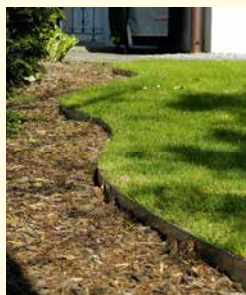

UNSER TIPP

Swiss Stones					
Nr.	Art.-Nr.	Artikel	Masse	Gewicht	UVP
3	1040.200	Jura Gold, doppelt gewaschen	25 – 40 mm	Sack à 1,8 kg	Fr. 5.95
	1040.000		25 – 40 mm	Sack à 10 kg	Fr. 8.95
	1040.100		25 – 40 mm	Sack à 25 kg	Fr. 16.95
	1040.001		40 – 60 mm	Sack à 10 kg	Fr. 8.95
	1040.101		40 – 60 mm	Sack à 25 kg	Fr. 16.95
4	1040.002	Andeer Gneis	30 – 70 mm	Sack à 10 kg	Fr. 9.95
	1040.102		30 – 70 mm	Sack à 25 kg	Fr. 19.95
5	1040.210	Rheintaler Granit	10 – 40 mm	Sack à 1,8 kg	Fr. 5.95
	1040.010		10 – 40 mm	Sack à 10 kg	Fr. 8.95
	1040.110		10 – 40 mm	Sack à 25 kg	Fr. 16.95
	1040.011		30 – 60 mm	Sack à 10 kg	Fr. 8.95
	1040.111		30 – 60 mm	Sack à 25 kg	Fr. 16.95

Ideal zum Gestalten von Heim und Garten

Säcke à 3,6 kg



Mengentabelle

Die benötigte Menge kann je nach Körnung variieren.

Bedeckte Fläche	Tiefe	Benötigte Menge Kies
1 x 1 m	5 cm	ca. 75 kg
2 x 1 m	5 cm	ca. 125 kg
3 x 2 m	5 cm	ca. 375 kg
4 x 2 m	5 cm	ca. 500 kg
5 x 3 m	5 cm	ca. 950 kg
6 x 4 m	5 cm	ca. 1'500 kg

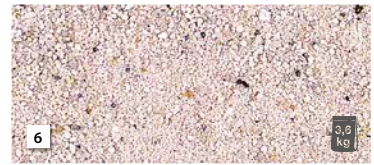

Feinsortiert – für Bastel und Deco					
Nr.	Art.-Nr.	Artikel	Masse	Gewicht	UVP
1	1750.037	Bianco Carrara	3 bis 8 mm	Sack à 3,6 kg	Fr. 9.95
	1750.047		8 bis 13 mm	Sack à 3,6 kg	Fr. 9.95
2	1750.059	Giallo Siena	3 bis 8 mm	Sack à 3,6 kg	Fr. 11.50
3	1750.069	Alpi Verde	3 bis 8 mm	Sack à 3,6 kg	Fr. 11.50

Feinsortiert – für Bastel und Deco					
Nr.	Art.-Nr.	Artikel	Masse	Gewicht	UVP
4	1750.039	Rosa Corallo	3 bis 8 mm	Sack à 3,6 kg	Fr. 11.50
	1750.049		8 bis 13 mm	Sack à 3,6 kg	Fr. 11.50
5	1750.079	Nero Ebano	3 bis 8 mm	Sack à 3,6 kg	Fr. 11.50
6	1750.134	Dekorsand pasteurisiert		Sack à 3,6 kg	Fr. 8.95

Säcke à 10 kg



Feinsortiert – für Bastel und Deco					
Nr.	Art.-Nr.	Artikel	Masse	Gewicht	UVP
1	1071.016	Bianco Carrara	3 bis 8 mm	Sack à 10,0 kg	Fr. 17.50
	1055.608		10 mm	Sack à 10,0 kg	Fr. 17.50
	1055.609		10 bis 30 mm	Sack à 10,0 kg	Fr. 17.50
2	1071.027	Giallo Siena	3 bis 8 mm	Sack à 10,0 kg	Fr. 18.95
	1055.613		10 bis 30 mm	Sack à 10,0 kg	Fr. 18.95
3	1071.019	Alpi Verde	3 bis 8 mm	Sack à 10,0 kg	Fr. 19.95
	1055.610		10 bis 30 mm	Sack à 10,0 kg	Fr. 19.95
4	1071.018	Rosa Corallo	3 bis 8 mm	Sack à 10,0 kg	Fr. 18.95
	1055.607		10 mm	Sack à 10,0 kg	Fr. 18.95
5	1071.034	Prugna Marrone	3 bis 8 mm	Sack à 10,0 kg	Fr. 18.95

Feinsortiert – für Bastel und Deco					
Nr.	Art.-Nr.	Artikel	Masse	Gewicht	UVP
6	1071.028	Nero Ebano	3 bis 8 mm	Sack à 10,0 kg	Fr. 18.95
	1055.611		10 bis 30 mm	Sack à 10,0 kg	Fr. 18.95
7	1055.045	Piatto Verde	20 bis 60 mm	Sack à 10,0 kg	Fr. 24.90
8	1055.612	Rosso Verona	10 bis 30 mm	Sack à 10,0 kg	Fr. 18.50
9	1057.130	Dekorsand pasteurisiert		Sack à 10,0 kg	Fr. 11.50
10	1059.002	Glitterstone schwarz	20 bis 40 mm	Sack à 10,0 kg	Fr. 26.90
11	1059.008	Glitterstone grau	20 bis 40 mm	Sack à 10,0 kg	Fr. 26.90
12	1059.015	Glitterstone schwarz	40 bis 60 mm	Sack à 10,0 kg	Fr. 26.90
13	1710.250	Flusskiesel-Mix	8 bis 25 mm	Sack à 10,0 kg	Fr. 29.90

Säcke à 25 kg

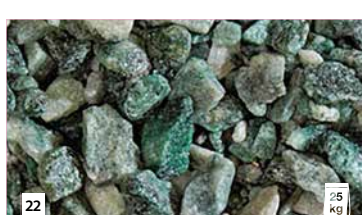
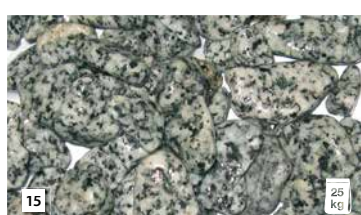

Grobsortiert – die perfekte Gartendeco (Palett à 50 Säcke)						
Nr.	Art.-Nr.	Artikel	Typ	Masse	Gewicht	UVP
1	1055.008	Alpi Verde	Kies gesplittet	8 bis 12 mm	25 kg	Fr. 19,95
2	1055.010	Rosso Verona	Kies gesplittet	8 bis 12 mm	25 kg	Fr. 17,95
3	1055.012	Giallo Siena	Kies gesplittet	8 bis 12 mm	25 kg	Fr. 24,90
4	1055.014	Nero Ebano	Kies gesplittet	8 bis 12 mm	25 kg	Fr. 16,95
5	1055.016	Granito Bianco Montorfano	Kies gesplittet	8 bis 12 mm	25 kg	Fr. 27,90
6	1055.018	Bianco Carrara	Kies getrommelt	7 bis 15 mm	25 kg	Fr. 24,90
7	1055.030	Nero Ebano	Kies getrommelt	7 bis 15 mm	25 kg	Fr. 27,90
8	1060.719	Piatto Nero	Kies getrommelt	20 bis 60 mm	20 kg	Fr. 29,90
9	1055.026	Rosso Verona	Kies getrommelt	7 bis 15 mm	25 kg	Fr. 27,90
10	1055.028	Giallo Siena	Kies getrommelt	7 bis 15 mm	25 kg	Fr. 34,90
11	1055.024	Alpi Verde	Kies getrommelt	7 bis 15 mm	25 kg	Fr. 29,90
12	1050.540	Bergkies	Kies getrommelt	8 bis 16 mm	25 kg	Fr. 10,95
13	1050.537	Carrara Split	Kies gesplittet	30 bis 40 mm	25 kg	Fr. 16,95
14	1050.541	Bergkies	Kies	16 bis 32 mm	25 kg	Fr. 10,95
15	1050.572	Kies Gletscher Royal	Kies getrommelt	7 bis 15 mm	25 kg	Fr. 26,90

Grobsortiert – die perfekte Gartendeco (Palett à 50 Säcke)						
Nr.	Art.-Nr.	Artikel	Typ	Masse	Gewicht	UVP
16	1050.552	Canadian Slate green	Kies gesplittet	30 bis 60 mm	25 kg	Fr. 29,90
17	1055.031	Canadian Slate nero	Kies gesplittet	30 bis 60 mm	25 kg	Fr. 24,90
18	1055.034	Granito Montorfano	Kies getrommelt	40 bis 60 mm	25 kg	Fr. 39,90
19	1055.020	Bianco Carrara	Kies getrommelt	25 bis 40 mm	25 kg	Fr. 19,95
20	1055.022		Kies getrommelt	40 bis 60 mm	25 kg	Fr. 19,95
21	1055.037		Kies getrommelt	60 bis 100 mm	25 kg	Fr. 29,90
22	1055.019	Artic Green Split	Kies gesplittet	8 bis 16 mm	25 kg	Fr. 49,90

Grobsortiert – die perfekte Gartendeco (Palett à 33 Säcke)						
Nr.	Art.-Nr.	Artikel	Typ	Masse	Gewicht	UVP
23	1055.350	Bianco Carrara	Kies getrommelt	100 bis 200 mm	15 kg	Fr. 27,90

Grobsortiert – die perfekte Gartendeco (Palett à 100 Säcke)						
Nr.	Art.-Nr.	Artikel	Typ	Masse	Gewicht	UVP
24	1055.044	Piatto Nero		20 bis 60 mm	10 kg	Fr. 24,90

Für die individuelle Garten-Gestaltung!

Pfähle und Pfosten

Wir bieten Ihnen ein grosses Programm an Pfählen und Pfosten. Ob Sie eine gehobelte oder eine gefräste Ausführung wählen, ist eine Frage des Verwendungszweckes.

Konstruktions-Hölzer

Konstruktions-Hölzer werden für vielerlei Bauvorhaben in Haus und Garten benötigt – sei es für die Unterkonstruktion eines Bodendecks, einer Weganlage oder einer Treppe etc.



▲ Zaunpfähle Ø 7 / 9 cm

Rundgefräst, gespitzt, Kopfseite gefast. Farbe braun.

Art.-Nr.	Länge	Durchmesser	UVP /Stk.
4004.460	100 cm	7,0 cm	Fr. 5.95
4004.461	125 cm	7,0 cm	Fr. 6.95
4004.462	150 cm	7,0 cm	Fr. 7.95
4004.463	175 cm	7,0 cm	Fr. 8.95
4004.482	150 cm	9,0 cm	Fr. 12.50
4004.483	175 cm	9,0 cm	Fr. 14.50
4004.484	200 cm	9,0 cm	Fr. 15.50



▲ Palisaden angespitzt Ø 6 / 8 cm

Beetpfähle: Rundgefräst, mit gefaster Kopfseite. Kesseldruckimprägniert grün.

Art.-Nr.	Länge	Durchmesser	UVP /Stk.
4004.741	60 cm	6,0 cm	Fr. 2.75
4004.761	75 cm	8,0 cm	Fr. 4.95



▲ Rosenpfähle

Rundgefräst, gespitzt, Kopfseite gefast. Farbe grün.

Art.-Nr.	Länge	Durchmesser	UVP /Stk.
4004.507	125 cm	3 cm	Fr. 2.95
4004.508	150 cm	3 cm	Fr. 3.95
4004.509	175 cm	3 cm	Fr. 4.95



▲ Leisten und Kanthölzer

Gehobelte Fichtenhölzer mit Fasse. Kesseldruckimprägniert grün.

Art.-Nr.	Länge	Dimension	UVP /Stk.
4066.807	300 cm	4,5 x 9 cm	Fr. 17.95



▲ Kantholzpfeosten

Kreuzholz, gehobelt mit Fasse, gespitzt, Kopfseite gefast. Farbe braun.

Art.-Nr.	Länge	Dimension	UVP /Stk.
4008.025	120 cm	2,5 x 2,5 cm	Fr. 2.95
4008.026	180 cm	2,5 x 2,5 cm	Fr. 3.95
4066.813	100 cm	7 x 9 cm	Fr. 12.50
4066.812	120 cm	7 x 9 cm	Fr. 15.50
4066.811	150 cm	7 x 9 cm	Fr. 18.50



▲ Baumpfähle Ø 4,5 / 6 / 8 cm

Rundgefräst, gespitzt, Kopfseite gefast. Kesseldruckimprägniert grün.

Art.-Nr.	Länge	Durchmesser	UVP /Stk.
4004.500	100 cm	4,5 cm	Fr. 2.95
4004.501	120 cm	4,5 cm	Fr. 3.50
4004.502	150 cm	4,5 cm	Fr. 4.50
4004.503	200 cm	4,5 cm	Fr. 5.50
4004.512	150 cm	6,0 cm	Fr. 5.95
4004.513	200 cm	6,0 cm	Fr. 7.95
4004.514	250 cm	6,0 cm	Fr. 9.95
4004.531	250 cm	8,0 cm	Fr. 14.95
4004.532	300 cm	8,0 cm	Fr. 16.95



▲ Kantholzpfeosten

Kreuzholz, gehobelt mit Fasse. Kesseldruckimprägniert grün.

Art.-Nr.	Länge	Masse	Farbe	UVP /Stk.
4004.340	180 cm	9 x 9 cm	grün	Fr. 19.50
4004.339	185 cm	9 x 9 cm	grün	Fr. 22.90
4004.344	210 cm	9 x 9 cm	grün	Fr. 27.90
4004.345	240 cm	9 x 9 cm	grün	Fr. 32.90
4004.346	270 cm	9 x 9 cm	grün	Fr. 32.90
4004.347	300 cm	9 x 9 cm	grün	Fr. 39.90
4004.358	180 cm	7 x 7 cm	grün	Fr. 15.50
4004.359	210 cm	7 x 7 cm	grün	Fr. 17.95
4004.360	240 cm	7 x 7 cm	grün	Fr. 19.95



▲ Rundhölzer Ø 8 / 12 cm

Rundgefräst, gerade und auf Länge gekappt. Kesseldruckimprägniert grün.

Art.-Nr.	Länge	Durchmesser	UVP /Stk.
4004.801	300 cm	8,0 cm	Fr. 17.95
4004.821	300 cm	12,0 cm	Fr. 38.90
4004.820	250 cm	12,0 cm	Fr. 31.90

Einsatzbereiche:

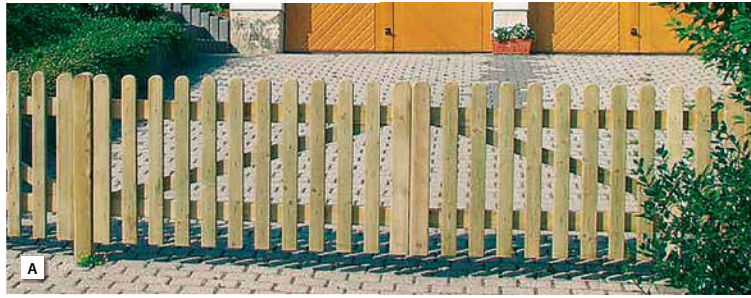

A = Gartenzäune und -tore bis 1,2 m Höhe



B = Sichtschutzwände bis 1,5 m Höhe / C = Sichtschutzwände bis 1,8 m Höhe

Artikelübersicht Pfosten- und Sichtschutzverankerungen:

Zum Einbetonieren

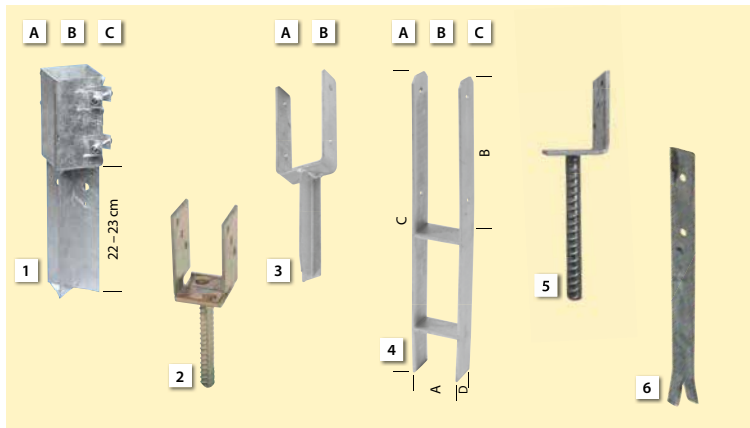

Zum Einschlagen

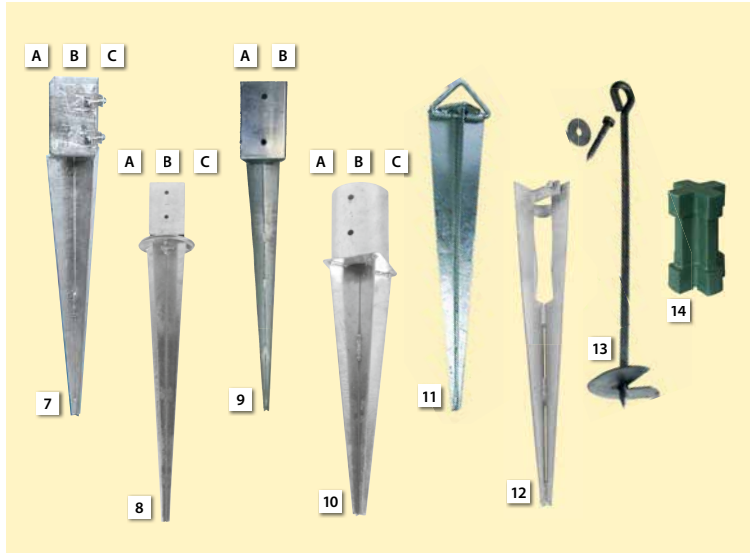

Zum Aufschrauben

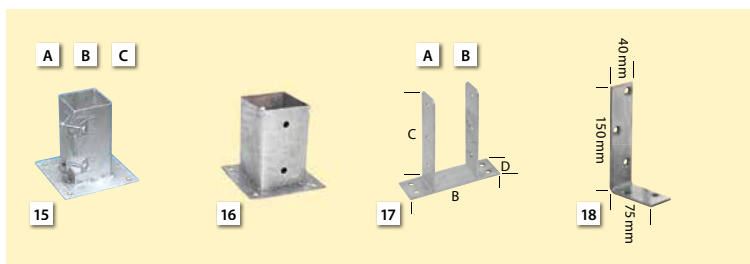

Zubehör-Artikel



Nr.	Art.-Nr.	Bezeichnung	Masse	UVP / Stk.
Zum Einbetonieren				
1	7709.126	Pfahlstütze zum Einbetonieren	L71 x B71 x H370 mm	Fr. 22.90
	7709.136	Pfahlstütze zum Einbetonieren	L91 x B91 x H370 mm	Fr. 29.90
2	7709.238	U-Pfostenträger , verstellbar, 4 bis 13 cm	70 / 130 x 330 mm	Fr. 17.95
3	4005.384	Pfostenanker mit Mauerdorn	L9,1 x B5 x H20 cm	Fr. 16.50
4	7709.222	Pfostenanker H-Form	A 9,1 x B30 x C 60 x D 6 cm	Fr. 27.90
5	7709.236	Pfostenträger L-Form	80 x 5 x 200 x 20 mm	Fr. 7.25
6	0950.248	Bodenverankerung	L30 x B3 cm	Fr. 14.95
Zum Einschlagen				
7	7709.121	Pfahlstütze	B70 x L750 mm	Fr. 27.90
	7709.131	Pfahlstütze	B90 x L750 mm	Fr. 32.90
8	7709.200	Pfahlstütze verstellbar	H91 x B91 x L750 / 900 mm	Fr. 57.90
9	7709.204	Pfahlstütze standard	H71 x B71 x L600 / 750 mm	Fr. 13.50
	7709.206	Pfahlstütze standard	H91 x B91 x L600 / 750 mm	Fr. 14.50
10	7709.242	Einschlagbodenhülse für Rundholzpfosten	Ø 101 x L600 mm	Fr. 17.95
11	7709.216	Befestigungsanker mit Ring	L600 mm	Fr. 19.95
12	0730.896	Bodenhülse für Zaunpfahl	Ø35 x L450 mm	Fr. 11.50
	0730.898	Bodenhülse für Zaunpfahl, Einschlagrohr	Ø35 x L500 mm	Fr. 29.90
13	0950.287	Bodenverankerung	L520 mm	Fr. 13.50
14	7709.129	Einschlagwerkzeug , schlagfester Kunststoff	70 mm	Fr. 19.95
	7709.124	Einschlagwerkzeug , schlagfester Kunststoff	90 mm	Fr. 31.90
Zum Aufschrauben				
15	7709.123	Anschrabstütze	L71 x B71 x H150 mm	Fr. 18.95
	7709.133	Anschrabstütze	L91 x B91 x H150 mm	Fr. 22.90
16	7709.215	Anschrabstütze	L91 x B91 x H150 mm	Fr. 14.50
17	4005.383	Pfostenanker zum Aufdübeln	A 9,1 x B18 x C 20 x D 6 cm	Fr. 16.50
18	4005.380	Pergola-Winkel , massive Ausführung, gelb verzinkt, Stärke: 5 mm	150 x 75 x 40 mm	Fr. 4.95
Zubehör-Artikel				
19	4095.950	Kugelaufsatz aus Edelstahl	L91 x B91 mm	Fr. 32.90
20	4095.958	Pyramidenaufsatz aus Edelstahl	L71 x B71 mm	Fr. 14.90
	4095.960	Pyramidenaufsatz aus Edelstahl	L91 x B91 mm	Fr. 18.95
21	7709.226	Kappen für Holzpfosten rund, aus Edelstahl	Ø 81 x H38 mm	Fr. 9.50
	7709.228	Kappen für Holzpfosten rund, aus Edelstahl	Ø 101 x H44 mm	Fr. 10.95
22	4005.390	Flechtzaun-Winkel Edelstahl, 1 Stück		Fr. 1.95
	4005.386	Winkel , verzinkt mit angeschweisster Holzschraube, 4 Stück inkl. Schrauben, Edelstahl		Fr. 10.50
23	4005.385	Zaunbefestigungs-Winkel	B40 x T40 x H40 mm	Fr. 6.50
24	7709.134	Türbeschlag		Fr. 74.90

Bodenbeläge



▲ Kunstrasen Greenfield

Erschaffen Sie sich jetzt Ihre grüne Oase – mit unserem Kunstrasen Greenfield geht das ohne grossen Aufwand. Ob im Garten, auf der Terrasse oder dem Balkon, ein Kunstrasen bietet Ihnen das ganze Jahr über ein sattes Grün und das ohne mähen, düngen oder giessen. Auch der wichtige ökologische Aspekt geht nicht vergessen. Der Kunstrasen ist zu 100% recyclebar, farbecht und UV-beständig.

Art.-Nr.	Bezeichnung	Masse (B x L)	UVP / m ²
1005.500	Kunstrasen Greenfield (ganze Rolle)	2 x 25 m	Fr. 34.90
1005.501	Kunstrasen Greenfield (Zuschnitt / m ²)	2 x Wunschmass	Fr. 39.90
1005.502	Kunstrasen Greenfield (Fixmass-Zuschnitt)	1 x 4 m	Fr. 99.00

Solide Platten aus Recycling-Kunststoff

Ideal für Garten und Terrassen.
Masse: 41 x 20,5 x 4,5 cm

Art.-Nr.	Bezeichnung	UVP
7700.172	Gartenbeetplatte terracotta	Fr. 5.95 / Stk.



▲ Rollweg aus Lärche

Der schnell ausrollbare Gehweg für viele Zwecke – als Gehbelag beim Pflanzen, Säen, Unkraut jäten oder auch als Laufsteg am Schwimmteich. Die massiven Dielen sind auf elastische, wetterfeste Bänder geklammert. Eine Seite der Dielen ist grob, die andere Seite fein geriffelt.

Art.-Nr.	Masse	Preis / Stk.
0900.478	250 x 35 x 2,5 cm	Fr. 24.90

Minizäune



▲ Minizaun Procida



▲ Minizaun Calipso



▲ Minizaun Nisida



▲ Minizaun, taubenbraun

Minizäune

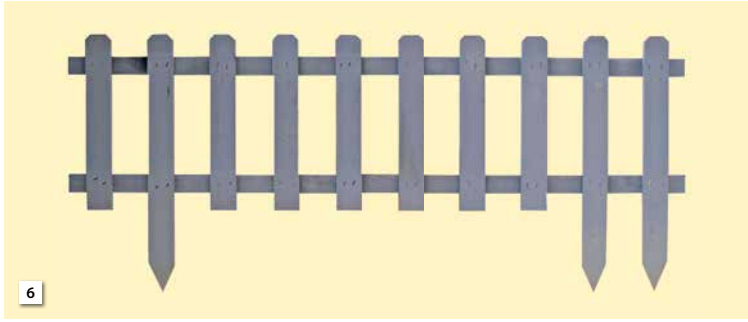

▲ Minizaun, grau



▲ Minizaun Hazel



▲ Mini-Weidezaun, Typ B



▲ Minizaun Diana

Nr.	Art.-Nr.	Bezeichnung	Masse	UVP /Stk.
1	4008.003	Minizaun Procida, braun	H 30/40×L 55×5 cm	Fr. 8.95
2	4008.002	Minizaun Nisida, braun	H 15/30×L 55×4,6 cm	Fr. 4.95
3	4008.004	Minizaun Calipso, braun	H 25/45×L 108×3 cm	Fr. 14.95
4	4008.007	Minizaun, taubenbraun	H 20×L 115 cm	Fr. 15.95
5	4008.009	Minizaun, taubenbraun	H 30×L 115 cm	Fr. 16.95
6	4008.010	Minizaun, grau	H 30×L 115 cm	Fr. 16.95



▲ Beetabgrenzung Hazel



▲ Minizaun Circe

Nr.	Art.-Nr.	Bezeichnung	Masse	UVP /Stk.
7	4008.014	Minizaun Hazel	H 33/50×L 120 cm	Fr. 26.90
8	4008.013	Beetabgrenzung Hazel	H 33/50×L 200 cm	Fr. 34.90
9	4008.016	Mini-Weidezaun, Typ B	H 20/40×L 100 cm	Fr. 13.95
10	4008.080	Minizaun Diana, kastanie	H 20/40×L 120 cm	Fr. 44.90
11	4008.081	Minizaun Circe, kastanie	H 30/50×L 100 cm	Fr. 44.90

Für jeden Haustyp die richtige Zaunanlage!

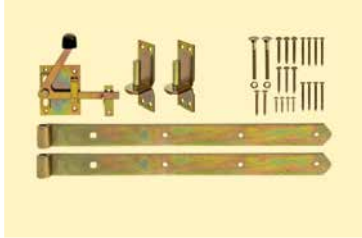

▲ Türbeschlag

Art.-Nr.	Bezeichnung	UVP /Stk.
7709.134	Oberfläche: galvanisch gelb verzinkt	Fr. 74.90



▲ Kantholzpfeosten

Diese finden Sie in zwei verschiedenen Ausführungen und in diversen Grössen auf der Seite 122.



◀ Zaunbefestigungs-Winkel

Feuerverzinkt, Set à 4 Stück

Art.-Nr.	Masse in cm	Fr./Stk.
4005.385	B40×T40×H40 mm	Fr. 6.50

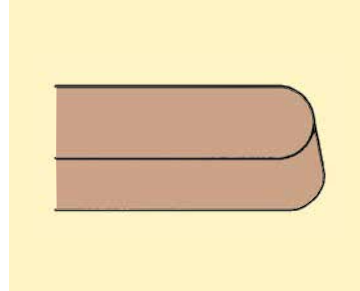

◀ Friesen- und Kentzaunpfosten

Friesen- und Kentzaunpfosten, gehobelt mit Fase, Kopf gerundet. Kesseldruck-impregniert grün.

Art.-Nr.	Masse in cm	Fr./Stk.
4066.810	B9×T9×H110	16.50



◀ Scherenzaun

Fertig genagelt, Lattenspitzen kegelt, ohne Riegel und Pfosten, kesseldruck-impregniert braun.

Nr.	Art.-Nr.	B × H cm	Lattenbreite	Fr./Stk.
1	4004.004	250 × 80	55 mm	54.90
	4004.005	250 × 100	55 mm	64.90
2	4004.076	80	60 mm	2.95
	4004.071	100	55 mm	3.25
	4004.072	120	55 mm	4.25
3	4006.004	100 × 80		119.00
	4006.005	100 × 100		159.00
4	0900.542	250	80 mm	11.95

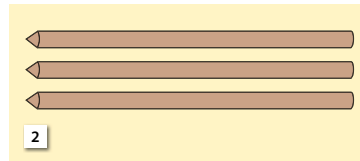

▲ Einzellatten zu Scherenzaunfelder braun

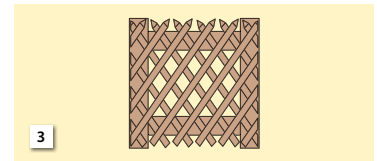
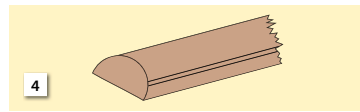

▲ Scherenzauntore

Geschraubter Rahmen, kesseldruck-impregniert braun. Preis mit Beschlag.

◀ Zaunriegel

Gefräste, halbierte Rundhölzer, auf Länge gekappt. Kesseldruckimpregniert braun.



◀ Senkrechtzaun

Fertig genagelt, Lattenspitzen kegelt, ohne Pfähle, kesseldruckimpregniert braun.

Nr.	Art.-Nr.	B × H cm	Lattenbreite	Fr./Stk.
1	4006.000	250 × 80	60 mm	74.90
	4006.001	250 × 100	60 mm	89.90
2	4004.076	80	60 mm	2.95
	4004.077	100	60 mm	4.50
3	4006.002	100 × 80	60 mm	149.00
	4006.003	100 × 100	60 mm	179.00
4	0900.542	250	80 mm	11.95

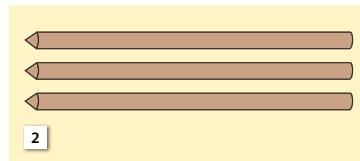

▲ Einzellatten zu Senkrechtzaun

Zaunlatten, halbrund, Spitze kegelt, zur Zaunergänzung, kesseldruckimpregniert braun.

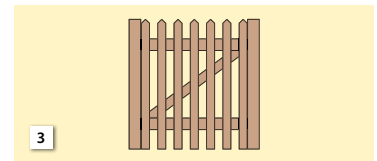
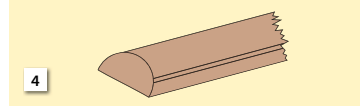

▲ Senkrechtzauntore

Geschraubter Rahmen 40 × 90 mm, kesseldruckimpregniert braun. Preis mit Beschlag.

◀ Zaunriegel

Gefräste, halbierte Rundhölzer, auf Länge gekappt. Kesseldruckimpregniert braun.

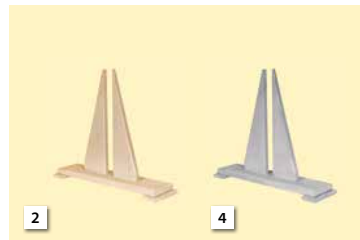

Nr.	Art.-Nr.	Bezeichnung	Abmessungen	UVP
1	0902.019	Sichtschutz aus Hasel, unbehandelt nature	90 × 180 cm	Fr. 119.00
2	0902.021	Standfüsse für Sichtschutz, nature (0902.019)	63 × 17 × 56 cm	Fr. 49.90
3	0902.016	Sichtschutz aus Hasel, grau	90 × 180 cm	Fr. 119.00
4	0902.020	Standfüsse für Sichtschutz, grau (0902.020)	63 × 17 × 56 cm	Fr. 49.90
5	0902.032	Sichtschutz aus gefll. Hasel, nature	60 × 130 / 155 / 185 cm	Fr. 49.90

Der DUOTECH-Zaun Marly



Nr.	Art.-Nr.	Bezeichnung	Breite × Höhe	UVP
1	7802.939	Sichtschutz Duotech Marly, Holz-Kunststoff-Gemisch	180 × 180 cm	Fr. 189.00
2	7802.923	Befestigungsset Sichtschutz Marly, zum Aufschrauben	7,5 × 7,5 × 181,4 cm	Fr. 99.90
3	7802.884	Abschlussprofile oben & unten Marly, 2er Pack	Länge je 172,5 cm	Fr. 42.90

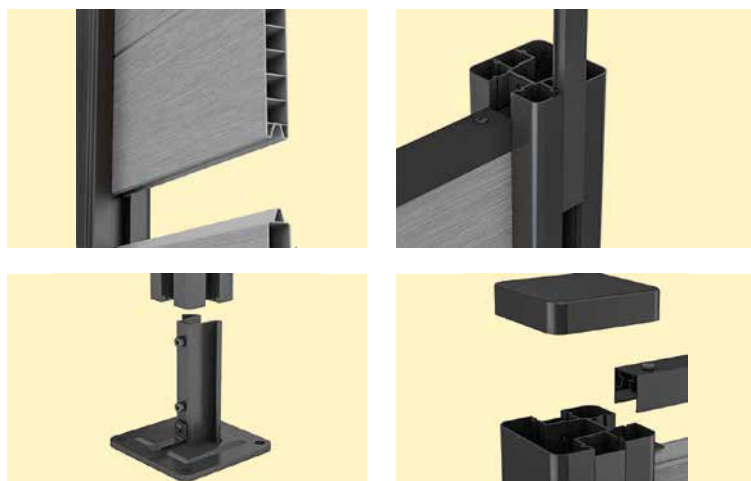
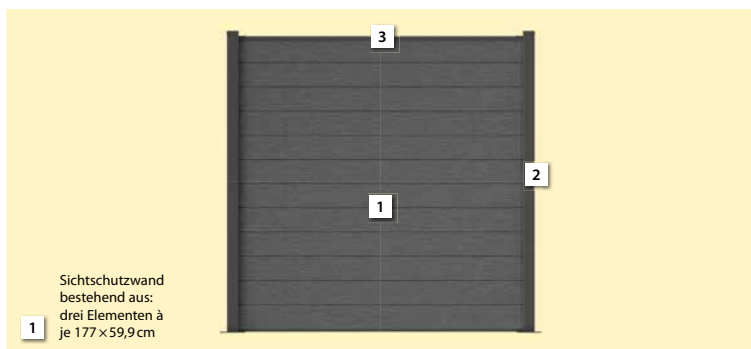

Der DuoTech-Zaun Marly

Das DUOTECH™-Material zeichnet sich durch seine lange Lebensdauer, die überzeugende Funktionalität, das natürliche Aussehen sowie durch seine Wartungsfreiheit aus. Ein Material ideal für den Outdoor-Bereich.

Top-Eigenschaften:

- natürliche Optik
- robust, rippenverstärkt, mit 21 mm starken Zaunpaneelen
- wartungsfrei
- strapazierfähiges, wetterfestes Material
- einfach und individuell zuschneidbar
- einfache Montage

Befestigungsset zum Aufschrauben

Art.Nr. 7802.923, bestehend aus:
 1 × Aluminiumpfosten (Länge: 181,4 cm)
 2 × Aluminiumpfosten-Abdeckungen (Länge je 180,9 cm)
 1 × Pfostenkappe
 1 × Stahl-Aufschraubstütze (15 × 15 cm)
 1 × Montagematerial

▼ Einzigartigkeit:

Kann individuell gestrichen werden.



Sichtschutz-Zäune aus Holz



Nr.	Art.-Nr.	Bezeichnung	Breite × Höhe	UVP / Stk.
1	4004.237	Dichtzaun, Kesseldruckimprägniert grün	180 × 150 cm	Fr. 109.00
	0900.470	Dichtzaun, grau	180 × 150 cm	Fr. 119.00
2	4004.234	Dichtzaun, Kesseldruckimprägniert grün	180 × 180 cm	Fr. 119.00
	0900.469	Dichtzaun, grau	180 × 180 cm	Fr. 129.00
3	4004.235	Dichtzaun, Kesseldruckimprägniert grün	150 × 180 cm	Fr. 109.00
	0900.471	Dichtzaun, grau	150 × 180 cm	Fr. 119.00

Nr.	Art.-Nr.	Bezeichnung	Breite × Höhe	UVP / Stk.
4	0900.473	Dichtzaun, grau	90 × 180 cm	Fr. 94.90
5	0900.472	Dichtzaun, grau	180 × 90 cm	Fr. 109.00
6	0900.474	Schrägelement, grau	90 × 180 / 90 cm	Fr. 89.90
	0900.490	Pfosten, Kopf gerundet, grau (ohne Abbildung)	9 × 9 × 190 cm	Fr. 29.90

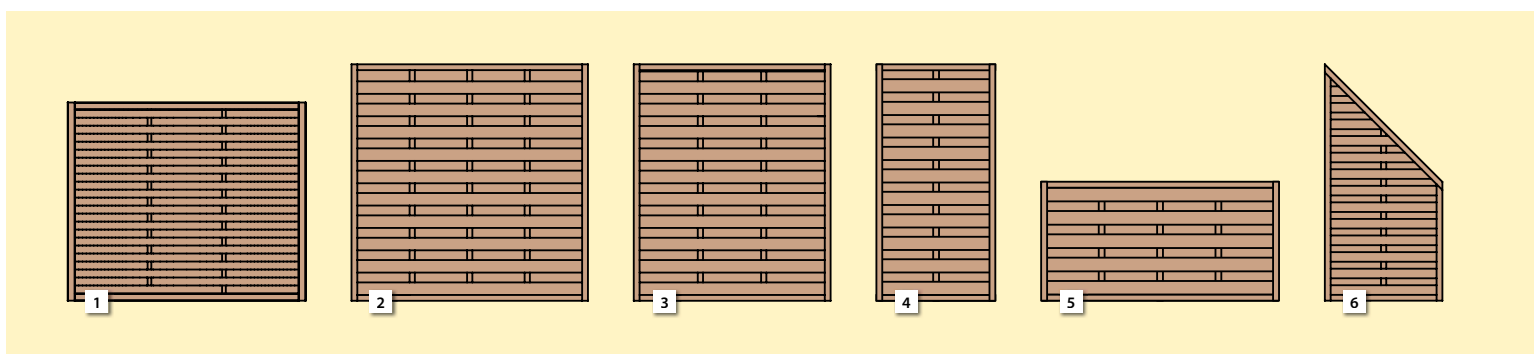

Kein Erdkontakt bei grauen Pfosten, Kanthölzern und Konstruktionsholz.

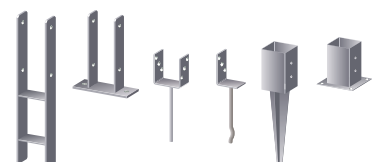

▲ Graue Pfosten nur mit Pfostenankern befestigen. Es gibt für alle Befestigungen die passende Lösung. Sehen Sie hierzu Seite 121.



1 – 6 Dichtzaun

Dichtzaunfelder mit waagerechten Lamellen, Edelstahl geschraubt. Kesseldruckimprägniert grün.
 Rahmen: L 44×H 44 mm gehobelt
 Lamellen: L 95×B 8 mm strukturgehobelt
 Leisten: L 30×B 12 mm

7 Tor

Dichtzauntor, Rahmenkonstruktion aus Leimholz, Edelstahl geschraubt. Kesseldruckimprägniert grün.
 Rahmen: L 90×H 44 mm
 Lamellen: L 95×B 8 mm
 Leisten: L 30×B 12 mm

8 Schrägelement

Dichtzaunelement, waagerechte Lamellen, Edelstahl geschraubt. Kesseldruckimprägniert grün.
 Rahmen: L 44×H 44 mm gehobelt
 Lamellen: L 95×B 8 mm strukturgehobelt
 Leisten: L 30×B 12 mm



▲ Rankgitter

Rankgitter, diagonal. Kesseldruckimprägniert grün.
 Rahmen: H 44×L 44 mm gehobelt
 Leisten: B 10×L 28 mm
 Maschenweite ca. 12 cm

Art.-Nr.	Breite × Höhe	UVP / Stk.
4004.256	100 × 180 cm	Fr. 79.90
4004.255	180 × 180 cm	Fr. 119.00



▲ Zaun Nino

Der Bohlenzaun NINO besticht durch seine massive Natürlichkeit. Jede einzelne Bohle ist ein Unikat, weil Kanten und Breiten unterschiedlich sind. Die Kanten sind naturbelassen und weitestgehend von der Rinde befreit. Die äusseren Bohlen eines jeden Elementes sind geradlinig besäumt für eine fugenfreie Befestigung an den Pfosten. Die Elemente können auch waagrecht eingebaut werden. Kiefer, kesseldruckimprägniert braun, Bohlenstärke 16 mm, Breiten 11 bis 16 cm, sägerauhe Oberfläche, Kanten natur, im Prinzip ohne Rinde, Riegel 30 × 60 mm, sauber gesägt und scharfkantig, montiert mit Rillennägeln aus Edelstahl.

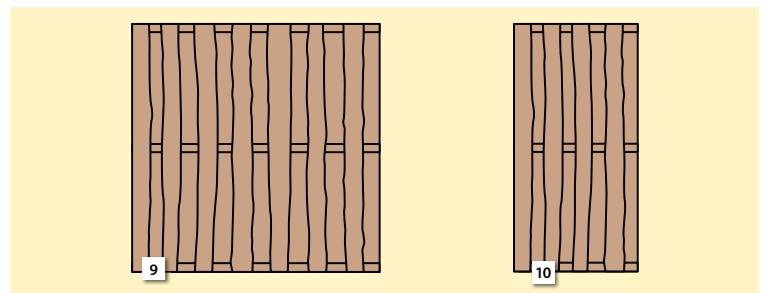

Nr.	Art.-Nr.	Bezeichnung	Breite × Höhe	UVP / Stk.
9	0900.465	Zaun Nino, braun	180 × 180 cm	Fr. 159.00
10	0900.466	Zaun Nino, braun	90 × 180 cm	Fr. 99.90

Zubehör				
Art.-Nr.	Bezeichnung	Masse (B × T × H)	UVP	
0900.491	Pfosten, Kopf gerundet, braun	9 × 9 × 190 cm	Fr. 29.90	
0900.490	Pfosten, Kopf gerundet, grau	9 × 9 × 190 cm	Fr. 26.90	

Dauerhafte Lärche

Das Holz der Lärche ist hart und dauerhaft. Es weist sehr enge Jahrringe auf, dies erhöht die Dichte und Spannkraft des Holzes. Aufgrund des hohen Harzgehaltes ist es sehr witterungsbeständig und wird deshalb gerne für Gartenzäune und ähnliches verwendet. Das Holz zeichnet sich durch seine schöne rötliche Eigenfärbung und die ausgeprägte Holzmaserung aus.



▲ Sichtschutzzaun Lena

Holzart: Lärche.

Zubehör			
Art.-Nr.	Bezeichnung	Masse	UVP
4400.470	Pflegeöl, 2,5 Liter, inkl. UV-Schutz		Fr. 75.00
0900.453	Pfosten, Kopf gerundet, Lärche	9×9×190 cm	Fr. 49.90

Nr.	Art.-Nr.	Breite x Höhe	UVP / Stk.
1	0900.454	180×180 cm	Fr. 499.00
2	0900.455	90×180 cm	Fr. 339.00
3	0900.456	90×180/90 cm	Fr. 369.00



▲ Zaun Lina

Holzart: Lärche.

Rahmen: U-Profil gehobelt und gefast 40×70 mm.

Zaunprofile: glattkantig, gehobelt und gefast 13×120 mm.

Streben und Gitterleisten: gehobelt und gefast 13×45 mm.

Fugenabstand: ca. 8 mm

Produktdetails:

- zeitlos, elegant und gradlinig
- lichtdurchlässige Fugen
- viele Kombinationen möglich
- mehrere Breiten und Höhen
- dauerhaft und widerstandsfähig
- mit Edelstahl-Schrauben
- in der Höhe kürzbar
- für Carports besonders geeignet (hervorragende Luftzirkulation)

Nr.	Art.-Nr.	Breite x Höhe	UVP / Stk.
4	0900.461	180×180 cm	Fr. 369.00
5	0900.462	90×180 cm	Fr. 229.00
6	0900.463	90×180/90 cm	Fr. 229.00
7	0900.464	180×90 cm	Fr. 229.00

Zubehör			
Art.-Nr.	Bezeichnung	Masse	UVP
0900.453	Pfosten, Kopf gerundet, Lärche	9×9×190 cm	Fr. 49.90

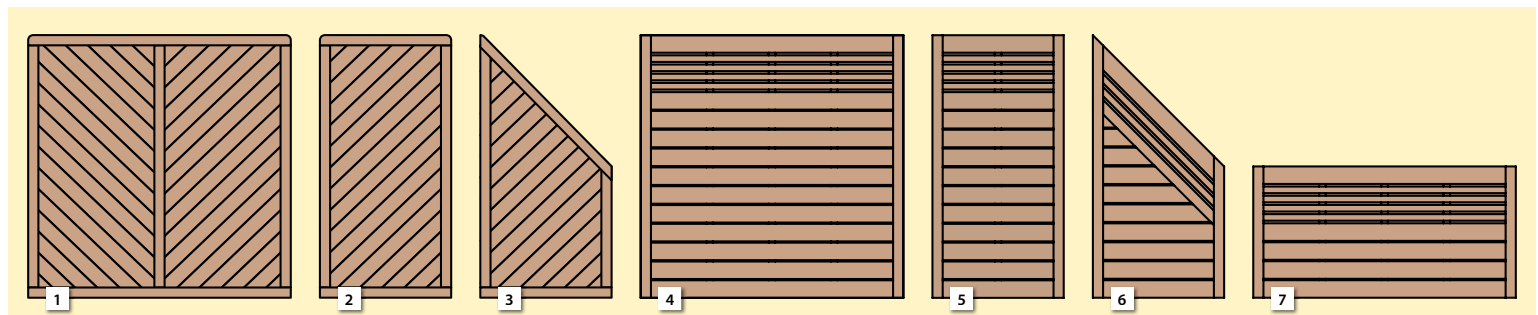

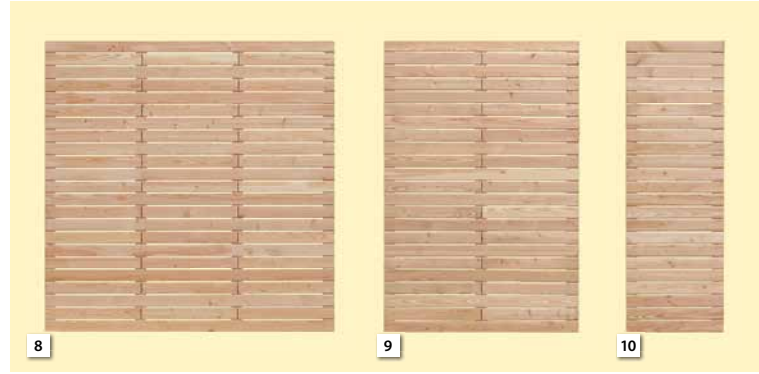

Nr.	Art.-Nr.	Bezeichnung	Masse	UVP
8	0900.525	Sichtschutzzaun Valentia, Lärche	180×180 cm	Fr. 229.00
9	0900.526	Sichtschutzzaun Valentia, Lärche	120×180 cm	Fr. 179.00
10	0900.527	Sichtschutzzaun Valentia, Lärche	60×180 cm	Fr. 129.00

* Pfosten 0900.453 von Zaun Quick passen hier ebenfalls



▲ Zaun Quick

Lust auf selberrichten

Eine gute Nachricht für Heimwerker, die gerne Geld sparen: Jetzt können Sie einen extrem stabilen Massivholzzaun aus edlem Lärchenholz selbst zusammenbauen – und das vollkommen problemlos. QUICK bietet Ihnen vielfältige Möglichkeiten bei der Montage. Sie können QUICK senkrecht oder waagrecht anbringen, in der Höhe variieren, in der Breite kürzen, also alle Elemente bedarfsgerecht zusammenbauen. Damit auch alles schnell und perfekt klappt, liegt im Baupaket eine neuartige Montagehilfe bei.

Produktdetails:

- Holzart: Lärche
- variabel in Höhe und Breite
- 20 massive, naturbelassene Lärchenholz-Profile
- sehr hohe Formstabilität durch werksseitige Trocknung
- Zaunprofile 25×70 mm – extra stark
- Streben 25×70 mm, vorgebohrt für rückseitige Verschraubung
- Fugenabstand 21 mm
- Oberflächen gehobelt und Kanten gefast
- perfektes, kartonverpacktes Baupaket für einfachen Transport
- mit Edelstahlschrauben
- Zaunelement 180×180 cm verpackt in 2 Kartons
- Zaunelement 90×180 cm verpackt in 1 Karton
- Profile 25×70 mm, gehobelt und gefast

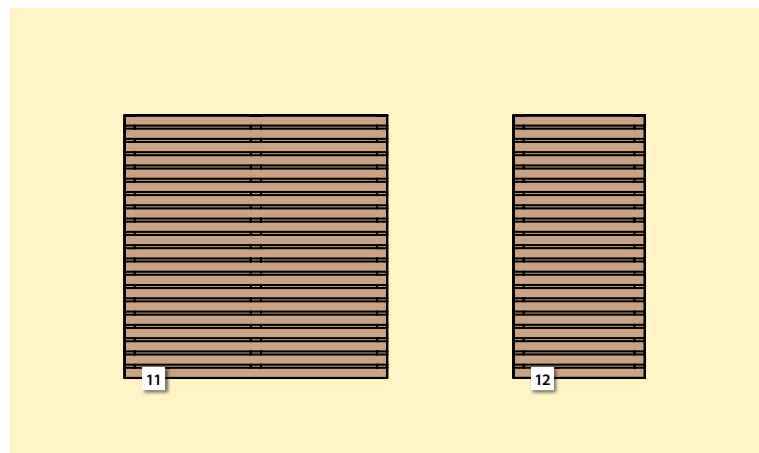

Nr.	Art.-Nr.	Breite×Höhe	UVP/Stk.
11	0900.488	180×180 cm	Fr. 229.00
12	0900.489	90×180 cm	Fr. 189.00

Zubehör			
Art.-Nr.	Bezeichnung	Masse	UVP
0900.453	Pfosten, Kopf gerundet, Lärche	9×9×190 cm	Fr. 64.90

Solar LED- Gartenbeleuchtung



Nr.	Art.-Nr.	Bezeichnung	Masse	UVP
1	1340.000	Lichterkette mit 7 Glühbirnen, Solar, Bernstein, LED, 6-Stunden-Timer	2 m Kabel	Fr. 39.90
2	1340.018	Lichterkette mit 3 Glühbirnen Solar, Bernstein LED, mit 6-Stunden-Timer	2 m Kabel	Fr. 24.90
3	1340.022	Lichterkette mit 10 Solar-Rattankugeln, Solar, warm-weiss	Ø 7 cm, 2 m Kabel	Fr. 26.90
4	1340.023	Lichterkette mit 10 Metall-Laternen, verzinkt, warm-weiss, Solar	2 m Kabel	Fr. 36.90

Nr.	Art.-Nr.	Bezeichnung	Masse	UVP
5	1340.004	Kugelleuchte Starry Nights, Solar, hängend, 6-Stunden-Timer	H 30 cm	Fr. 19.95
6	1340.029	Postleuchte aus Edelstahl	H 50 cm	Fr. 39.90
7	1340.040	Ständerlampe Solar		Fr. 42.90
8	1340.041	Laterne Geo Batteriefach für 3 x AA Batterien		Fr. 29.90
9	1340.042	Laterne rund, schwarz Batteriefach für 3 x AA Batterien		Fr. 29.90



▲ Solar Hängeleuchte Tivoli

Durch das warmweisse Licht verbreitet die Leuchte eine romantische Stimmung. Inkl. Dämmerungssensor.

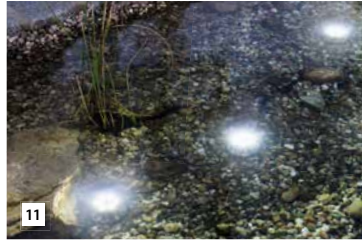

▲ Solar Unterwasserstrahler Pontresina

Die 3 Strahler können unter Wasser im Teich, Bachlauf, Uferzone oder auch ausserhalb des Teiches zur effektvollen Beleuchtung eingesetzt werden. Zur besseren Verankerung werden die Schalen unter den Strahlern mit Steinen aufgefüllt. Automatische Einschaltung bei Dämmerung. Kabellänge je 3 m.

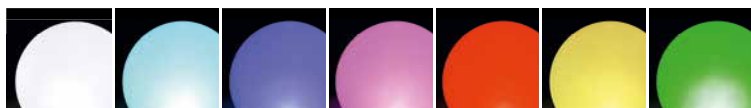

▲ Solarball 30 multi color

Die 7 unterschiedlichen Lichtfarben wechseln sanft jede Minute oder können je nach belieben einfach durch drücken eines Schalters festgestellt werden.

Nr.	Art.-Nr.	Name	Masse	LED	Akku NiMH	UVP
10	0850.120	Solar Hängeleuchte Tivoli	17×17×22 cm Höhe: 85 cm	1 Nichia-LED	2×600mAh	Fr. 49.90
11	0852.269	Solar Unterwasserstrahler Pontresina	Solarmodul 14,5×10,5×2,5 cm	18	3×900mAh	Fr. 54.90
12	1340.005	Solar Glaspollerleuchte Starry Nights	H 31,2cm			Fr. 29.90
13	0850.128	Solar LED Einmachglas «Satin Glas»	Ø 11 cm H 15 cm	7 farbige LED	600mAh	Fr. 29.90

Leuchtende Sonnenkraft



▲ Solar LED Einmachglas «Satin Glas»

Die Dekoidee für Garten, Gartentisch, Fensterbank im Kinderzimmer oder sonnigen Wintergarten. Das Einmachglas besteht aus stabilen satinierten Glas und wird mit einer robusten Metallklammer mit Gummichtung verschlossen. Leuchtdauer: Max. 6 Std., Lichtquelle gelb-/orange und 7 farbige LED.



▲ Solarleuchte «Deko Dream»

Hochwertiges Design in Glas-/Metallausführung, das Schmuckstück im Garten und auf dem Tisch. Die täuschend echte Kerze beginnt bei Dunkelheit mit einem gelben Flackerlicht zu leuchten und ist der «Hingucker» im Garten. Im Innern der Kerze ist völlig unsichtbar ein Solarmodul eingebaut, welches bei Sonneneinstrahlung den eingebauten Akku lädt. Bis zu 6 Std. Leuchtdauer bei vollem Akku.

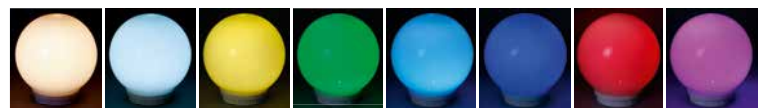

▲ Solar Leuchtkugel 20 cm

- Weisses Lichtfarben: warmweiss (3000 K) oder kaltweiss (6500 K)
- Dauerlicht oder sanft wechselnde Lichtfarbe zwischen rot, gelb, grün, weiss, cyan (hellblau), blau und lila
- Akku-Kapazität für 8 Stunden Beleuchtung

Nr.	Art.-Nr.	Name	Masse	LED	Akku NiMH	UVP
14	0852.972	LED Solar Dekoglas	11×11×15 cm	1×weisse und 7×farbige LED	600mAh	Fr. 32.90
15	0852.962	Solarleuchte Deko Dream, mit Flackerlicht	Ø 20 cm H 28 cm	1 gelbe LED	300mAh	Fr. 44.90
16	0852.969	Solarball 30, multicolor, mit Wechsellicht	Ø 30 cm	RGB LED	800mAh	Fr. 64.90
17	0852.285	Solar Leuchtkugel 20 cm, multicolor weisser Sockel, mit Fernbedienung				Fr. 49.90

Garten- beleuchtung

Eine passende Gartenbeleuchtung sorgt für eine stimmungsvolle und romantische Atmosphäre. Durch eine gezielte Objekt- oder Flächenbeleuchtung im Garten kann eine einzigartige Wohlfühloase geschaffen werden, welche auch abends und nachts für den nötigen Gartengenuss sorgt. So lassen sich lauwarme Sommerabende noch schöner genießen.

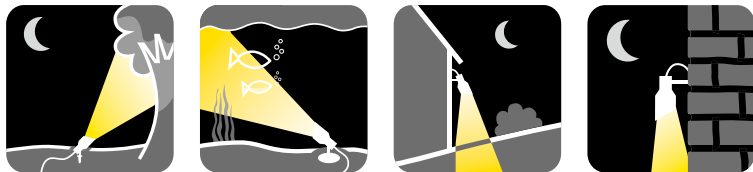

Colibri Gardenlight's

Licht für Atmosphäre

Die Colibri-Gartenbeleuchtung bietet eine Vielzahl von Möglichkeiten zur stimmungsvollen Beleuchtung von Garten und Teich. Die Gardenlight-Produkte werden mit einer umfassenden Grundausstattung geliefert. Der in alle Richtungen einstellbare Abstrahlwinkel und die zahlreichen Befestigungsvarianten mittels Schraubgewinde ermöglichen eine individuelle Platzierung über und unter Wasser. Zusätzlich gewährleistet der stufenlos drehbare Blendschutz (nur bei Gardenlight MAX und SPOT) einen ungestörten Blick auf die beleuchteten Objekte.



- ▲ 0871.336
- ▲ 0871.337

Packungsinhalt
Gardenlight MAX und
Gardenlight SPOT





Zimmerbrunnen für ein gemütliches Ambiente

Wasser ist die Quelle des Lebens. Seit Tausenden von Jahren steht Wasser bei allen Völkern für Leben, Gesundheit, Reinheit und Wohlstand. Als Naturelement bildet Wasser die Grundlage der irdischen Existenz. Menschen, Tiere und Pflanzen benötigen es für Wachstum und Wohlbefinden. Ein Zimmerbrunnen ist der ideale «Kraftspender» für jeden Wohn- und Geschäftsraum. Er holt ein Stück Natur in Ihr zu Hause und sorgt für eine entspannte und harmonische Atmosphäre.



11 - 13



14

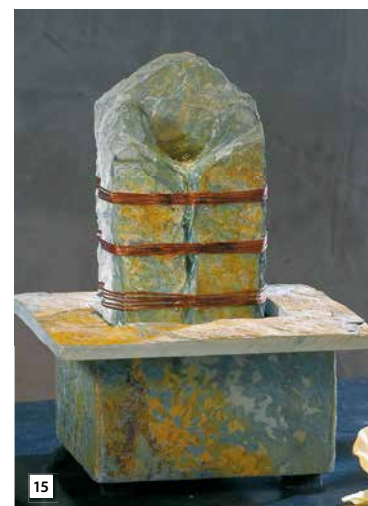

15



Nr.	Art.-Nr.	Bezeichnung	UVP
1	0871.336	Set Gardenlight MAX mit Blendschutz, inkl. LED-Leuchtmittel	Fr. 259.00
2	0871.337	Set Gardenlight SPOT mit Blendschutz, inkl. LED-Leuchtmittel	Fr. 179.00
3	0871.302	Gardenlight MINI, 1W LED warm-weiss	Fr. 145.00
4	0871.303	Gardenlight BASE, 3xLED 0,2W, Durchmesser 34mm	Fr. 129.00
	0871.306	LED-Leuchtmittel 3W, RGB-Farbwechsel, zu Gardenlight MAX	Fr. 159.00
	0871.307	LED-Leuchtmittel 2,5W, warm-weiss, zu Gardenlight SPOT	Fr. 59.90
5	0871.312	5fach-Kabelverteiler IP 44	Fr. 29.90
6	0871.309	Trafo 45W	Fr. 62.90
	0871.328	Colibri Verlängerungskabel, 5 m, IP 44	Fr. 29.90
	0871.319	Colibri Verlängerungskabel, 10 m, IP 44	Fr. 52.90
7	0871.314	Zeitsteuerung 105 W, mit Dämmerungsschalter & Ein-Aus-Schalter	Fr. 94.90
8	0871.313	Verlängerungssystem, 100 mm	Fr. 19.95
9	0871.339	Erdschacht rund mit Deckel, Ø 335x265 mm	Fr. 32.90
10	0871.338	Erdschacht rechteckig mit Deckel, 665x495x330 mm	Fr. 109.00
11	0872.896	Pumpe 320 I, 4W, Förderhöhe 55 cm	Fr. 29.90
12	0872.897	Pumpe 400 I, 7W, Förderhöhe 95 cm	Fr. 34.90
13	0872.898	Pumpe 730 I, 8W, Förderhöhe 96 cm	Fr. 42.90

Nr.	Art.-Nr.	Bezeichnung	Masse	UVP
14	0872.850	Schieferbrunnen Ardo, 1,8W	Ø 22xH 19cm	Fr. 99.90
15	0872.860	Schieferbrunnen Mino, 1,8W	H 26x B 20x T 20 cm	Fr. 89.90

Alle Brunnen im Kompletzset mit Pumpe und Beleuchtung

Faszination Wassergarten

Wasserspiele: So individuell wie Sie es möchten!

Ob sanftes Plätschern oder dynamisches Sprudeln: Bewegtes Wasser fasziniert nahezu jeden. Es gibt vielfältige Möglichkeiten, Ihren Garten oder Ihren Teich mit Wasserspielen zu bereichern. Eine sprudelnde Schaumfontäne passt gut in modernes Ambiente. Und wer es spektakulärer liebt, wählt ein elegantes Wasserspiel. Aber auch ohne Teich können Sie Ihrem grünen Reich das gewisse Etwas verleihen. In ein Kiesbett oder ein dekoratives Gefäss eingelassen, setzen Wasserspiele auf der Terrasse oder dem Balkon attraktive Akzente. Kommt noch stimmungsvolle Beleuchtung hinzu, werden Sommerabende zu unvergesslichen Momenten. Unsere Water Entertainment Produkte sind eine besondere Bereicherung für Ihren Garten.



Wasserspielpumpen

Für Wasserfälle, Quellsteine und grosse Dekobrunnen

Aquarius Universal Classic 440 – 2'000

für Statuen- & Dekobrunnen

- Indoortauglich
- Laufruhig
- Komplette Range mit Thermoschutz
- Einfach mechanisch zu regulieren

Ab Aquarius Universal 440

- Outdoortauglich (ausgenommen 440i)

Ab Aquarius Universal 600

- Getaucht und trocken aufstellbar

Aquarius Universal Premium 3'000 – 44'000

für Wasserfälle, Quellsteine & grosse Dekobrunnen

- Laufruhig
- Einfach zu regulieren
- Integrierter Thermoschutz
- Getaucht und trocken aufstellbar
- Winterfest
- Langlebig dank Edelstahlfilterkorb
- Abnehmbarer Standfuss für die Montage auf engstem Raum (bis 12'000er)

Ab Aquarius Universal 5'000

- Elektronisch regulierbar mit optionalem Zubehör

Ab Aquarius Universal 22'000

- Mit Adapter-Set zum Anschluss von 1", 1½" und 2"-Düsen
- Ergonomisch ausgerichteter Griff für den einfachen Transport
- Hohe Standfestigkeit bei grosser Leistungstärke



	Aquarius Universal Classic						Aquarius Universal Premium						Aquarius ECO Expert					
	440i	440	600	1'000	1'500	2'000	ECO 3'000	ECO 4'000	5'000	6'000	9'000	12'000	22'000	28'000	36'000	44'000		
Abmessungen in mm (L×B×H)	49×53×55		98×57×62			125×80×75			246×130×134		315×140×130		337×161×158		490×215×235		540×225×250	
Leistungsaufnahme in Watt	5		7			15			18		25		40		50		85	
Liter pro Min. max. (l/Min.)	7		10			17			25		33		50		67		83	
Liter pro Stunde max. (l/h)	440		600			1'000			1'500		2'000		3'000		4'000		5'000	
Meter Wassersäule max.	0,75		1,2			1,5			1,8		2,0		3,2		3,4		4,5	
Anschluss Druckseite	13 mm		½"			1"			1"		1 ½"		1 ½"		2"		2"	
Anschluss für Schläuche	½"		½", ¾", 1"			1"			1", 1¼", 1½"		1 ½"		1 ½", 2"		1 ½", 2"		1 ½", 2"	
Filterfläche in cm²	20		45			75			200		223		1'000		1'060		1'060	
Garantie (+ Anforderungsgarantie)	2 Jahre		3 + 2 = 5 Jahre			3 + 2 = 5 Jahre			3 + 2 = 5 Jahre		3 + 2 = 5 Jahre		3 + 2 = 5 Jahre		3 + 2 = 5 Jahre		3 + 2 = 5 Jahre	
Stromkabelänge	1,5 m		10 m			10 m			10 m		10 m		10 m		10 m		10 m	
Gewicht in kg	0,5		1			1,4			3		3,5		5,5		12,2		14,9	
Art.-Nr.	0870.056	0870.058	0871.022	0871.024	0871.028	0871.032	0871.422	0871.424	0871.038	0871.039	0871.200	0871.202	0871.571	0871.587*	0873.700	0873.701*	0873.701*	
UVP	Fr. 29.90	Fr. 48.90	Fr. 89.90	Fr. 129.00	Fr. 152.00	Fr. 199.00	Fr. 309.00	Fr. 359.00	Fr. 419.00	Fr. 439.00	Fr. 559.00	Fr. 659.00	Fr. 1'599.00	Fr. 1'699.00	Fr. 2'199.00	Fr. 2'449.00	Fr. 2'449.00	

* Lieferfrist ca. 2 – 3 Wochen

Wasserspielpumpe Aquarius Fountain Set



Aquarius Fountain Set 1'000 – 4'000

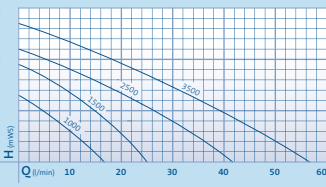

7 Aquarius Fountain Set 1'000 – 4'000

Wasserspielsatz für effektvolle Wasserbilder

- Mechanisch regulierbare Fontäne
- 3 Düsenansätze im Lieferumfang
- Teleskoprohrverlängerung mit integriertem Schwenkkopf zum individuellen Ausrichten der Fontäne
- Zweiter, separat zu regulierender Abgang (1/2" bis 1")
- Standfüsse für den sicheren Stand auf dem Teichboden
- Integrierter Trockenlaufschutz

8 Aquarius Fountain Set 5'500 – 9'500

Starke Fontänenpumpen mit energiesparendem Antrieb

- Kraftvolle und dabei energieeffiziente Fontänenpumpen-Sets
- Teleskoprohrverlängerung mit integriertem Schwenkgelenk zum individuellen Ausrichten der Fontäne
- Zweiter, separat zu regulierender Ausgang
- Inklusive Vulkan- und Lava-Düse
- Schutz bei Trockenlauf oder Blockierung durch «Environmental Function Control» (EFC by OASE)

Aquarius Fountain Set 5'500 – 9'500

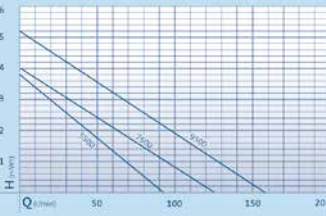

8

Aquarius Fountain Set	7 Classic				8 Eco		
	1'000	2'000 E	3'000 E	4'000 E	5'500	7'500	9'500
Abmessungen in mm (L×B×H)	180×205×140				290×230×180		
Leistungsaufnahme in Watt	11	18	26	42	70	85	125
Liter pro Stunde max. (l/h)	1'000	2'100	3'000	4'000	5'500	7'500	9'500
Meter Wassersäule max.	1,3	2,1	2,5	2,9	3,8	4,0	5,2
Anzahl der Düsen (siehe Bilder unten*)	3				2		
Anschluss Druckseite in Zoll	1"				1 1/2"		
Anschluss für Schläuche	1/2", 3/4", 1"				3/4", 1", 1 1/4", 1 1/2"		
Art.-Nr.	0871.414	0875.368	0875.369	0875.370	0870.085	0870.086	0870.087
UVP	Fr. 64.90	Fr. 89.90	Fr. 119.00	Fr. 139.00	Fr. 319.00	Fr. 419.00	Fr. 499.00



Aquarius Fountain Set Classic	Vulkan		Lava		Magma	
	Ø in cm	H in cm	Ø in cm	H in cm	Radius in cm	H in cm
1'000	70	75	35	–	70	80
2'000 E	120	155	65	–	120	155
3'000 E	160	195	75	–	150	190
4'000 E	180	220	80	–	180	220



Aquarius Fountain Set	*Lava		*Vulkan	
	Ø in cm	H in cm	Ø in cm	H in cm
5'500	90	–	155	220
7'500	90	–	240	275
9'500	90	–	275	335

Wasserspiele

Strahlende Fontänen für moderne Gartengestaltung



Zum Einmauern oder Anbringen an Mauern

Anschluss unten oder hinten mittig 1"



Waterfall Set 30 + Set 60

Wasserfall-Set in modernem Edelstahl-Design

- Wasserfallstele in 30 cm bzw. 60 cm Breite
- Einfache Installation auf festem Untergrund (z. B. einer Betonplatte) zum Einsatz in einer Flachwasserzone oder am Teichrand dank seitlicher Befestigungslaschen
- Im Lieferumfang enthalten: eine Gewindeöffnung an der Unterseite, Stufenschlauchtülle (19, 25, 32, 38 mm) und Stopfen sowie 3 m Schlauch mit Befestigungsschelle aus Edelstahl
- Einfache Wartung durch abnehmbare Rückseite

Waterfall	Kit 30	Kit 60
Abmessungen in mm (L x B x H)	145 x 305 x 600	145 x 605 x 600
Nettogewicht	6,0 kg	12,0 kg
Garantie	2 Jahre	
Empfohlene Pumpe (nicht inbegriffen)	0874.276 AquaMax Eco Classic 2500E	0871.464 AquaMax Eco Classic 5500
Art.-Nr.	0874.318*	0874.319*
UVP	Fr. 379.00	Fr. 609.00

* Lieferfrist ca. 2–3 Wochen



Nr.	Art.-Nr.	Bezeichnung	Breite	UVP
1	7701.260	Niagara Wasserfall 30 ohne LED-Beleuchtung	30 cm	Fr. 229.00
	7701.266	Niagara LED Wasserfall 30 mit LED-Beleuchtung, kaltweiss	30 cm	Fr. 309.00
2	7701.262	Niagara Wasserfall 60 ohne LED-Beleuchtung	60 cm	Fr. 309.00
	7701.264	Niagara LED Wasserfall 60 mit LED-Beleuchtung, kaltweiss	60 cm	Fr. 479.00
3	7701.263*	Niagara Wasserfall 90 ohne LED-Beleuchtung	90 cm	Fr. 519.00
	7701.267*	Niagara LED Wasserfall 90 mit LED-Beleuchtung, kaltweiss	90 cm	Fr. 649.00
4	0873.041*	Aquafall 150 ohne LED-Beleuchtung, 3 Anschlüsse	150 cm	Fr. 679.00
	0873.012	Aqualine 300 LED-Beleuchtung zum Nachrüsten, warmweiss, 3 Watt, ohne Trafo, ohne Anschlusskabel	30 cm	Fr. 72.90
5	0873.013	Aqualine 600 LED-Beleuchtung zum Nachrüsten, warmweiss, 6 Watt, ohne Trafo, ohne Anschlusskabel	60 cm	Fr. 119.00
	0873.014*	Aqualine 900 LED-Beleuchtung zum Nachrüsten, warmweiss, 9 Watt, ohne Trafo, ohne Anschlusskabel	90 cm	Fr. 169.00
6	0872.972	Anschlusskabel 5 m, IP 68	–	Fr. 24.90
7	0871.319	Verlängerungskabel 10 m, IP 44	–	Fr. 52.90
	0872.830	Netzgerät zu Aqualine, 20 Watt, IP 44	–	Fr. 32.90
8	7702.935*	Niagara Wasserfall mit LED	30 cm	Fr. 289.00
9	7702.936*		60 cm	Fr. 399.00
10	7702.937*	Nevada Wasserfall mit LED	30 cm	Fr. 299.00
11	7702.938*		60 cm	Fr. 399.00

* Lieferfrist ca. 2–3 Wochen



12 Water Starlet

Produkteigenschaften auf einen Blick

- Wasserspiel-Komplettsset mit 5 beleuchteten, ausrichtbaren Düsen
- Schwimmend oder auf dem Boden einsetzbar
- Robuste, perforierte Bodenplatte schützt vor Beschädigung
- Konstante Beleuchtung des Wasserstrahls durch geschützten LED-Ring
- Sichere, energieeffiziente 12V-Technik
- Feste Programmschleife mit ansprechender Kombination von Wasserbildern
- Sofort einsatzbereit dank «Plug'n'Spray»
- Inkl. 5 Pumpen, 5 x 6 weissen LED-Leuchten, Trafo und insgesamt 10 m Kabel

12 Water Starlet	
Abmessungen (L x B x H)	330 x 270 x 135 mm
Nennspannung (primär / sekundär)	230V / 50Hz / 12V / 50Hz
Leistungsaufnahme	26 Watt
Strahlhöhe max.	70 cm
Strahldurchmesser	3,7 mm
Gewicht	3,8 kg
Kabellänge (Anschlusskabel)	8 m + 2 m Trafo
Garantie	2 Jahre
Art.-Nr.	0871.637
UVP	Fr. 329.00



Water Trio 13 / 14 Water Quintet

Produkteigenschaften auf einen Blick

- Individuell angesteuerte Wasserspiele mit je 3 oder 5 beleuchteten Düsen
- Unterschiedliche, fest eingestellte Programme
- LED-Technologie
- Fernbedienbar
- Individuelle Einbaumöglichkeiten auf verschiedenen Untergründen
- Inkl. externer Steuerung, Kabel und Trafo
- Einfachste Handhabung gemäss «Plug'n'Spray»
- An Zeitschaltuhr anschliessbar
- Robuste Bodenplatte schützt vor Beschädigungen
- Einfache Wartung
- Energieeffizient

	13 Water Trio	14 Water Quintet
Abmessungen (L x B x H)	430 x 300 x 240 mm	
Strahldurchmesser	5 mm	
Strahlhöhe max.	1,4 m	
Kabellänge (Anschlusskabel)	8 m	
Gesamtgewicht	4,5 kg	6,5 kg

12V-Steuerungsbox:	
Abmessungen (L x B x H)	215 x 180 x 305 mm
Nennspannung (Eingang)	12 V DC
Handsender / Funkreichweite max.	80 m
Gewicht	1,4 kg
Anzahl der Steckdosen	2 x 3
Leistungsaufnahme	40 W

Netzteil:	
Abmessungen (L x B x H)	160 x 100 x 100 mm
Nennspannung (primär / sekundär)	230V / 50Hz / 12V DC
Gewicht	3,2 kg
Kabellänge (sekundär)	0,5 m
Kabellänge (primär)	2 m
Art.-Nr.	0871.635
UVP (komplettes Set)	Fr. 849.00

* Lieferfrist ca. 2 - 3 Wochen





◀ 0871.747

ALGO Fountain

Schnelle Hilfe gegen Algen und üble Gerüche in Zierbrunnen

Fr. 13.95

UNSER TIPP

Filter- & Bachlaufpumpen

Intelligente Technik für Lebensvielfalt

Wasserfälle und Bachläufe sind nicht nur kleine Naturschauspiele – bewegtes Wasser kann mehr als nur sprudeln. Mit den ausgeklügelten OASE Pumpen nutzen Sie alle Vorteile, unvergesslichen Momenten. Für viele Pflanzen und Tiere sind Gartenteiche ideale Lebensräume. Dabei ist das Wasser vor allem durch den enthaltenen Sauerstoff lebensnotwendig für sie. OASE Pumpen bewegen das gesamte Teichwasser und sichern so die Sauerstoffzufuhr. Beste Voraussetzungen dafür bieten auch Bachläufe und Wasserfälle, die Ihrem Teich gleichzeitig mehr Natürlichkeit und Charme verleihen. Sie sollten sie deshalb direkt einplanen.

1 Aquamax Eco Classic & Classic Controllable

Der leistungsstarke Klassiker im völlig neuen Design

- Rundum erneuert: der Klassiker – die Einsteigerklasse der Filter- und Bachlaufpumpen von OASE.
- Ganz neu in Form: durch organisches Design nahezu unsichtbar in Teiche und Bachläufe integrierbar
- Kompromisslos zuverlässig: pumpt mit grosser Reinigungskraft Teichwasser und Grobschmutzpartikel bis 8 mm Grösse in einen Filter
- Im Lieferumfang enthalten: Spezialschlauchtülle mit Überwurfmutter für verschiedene Schlauchgrössen

Ab AquaMax Eco Classic 3'500

- Äusserst sparsam: dank ihres energieeffizienten EC-Motors spart die AquaMax Eco Classic laufend Strom – und damit bares Geld
- Schutz bei Trockenlauf oder Blockierung durch «Environmental Function Control»

Aquamax Eco Classic Controllable

- Der Klassiker, jetzt auch in drei regelbaren Grössen mit integriertem Controller
- Mit neuer spezieller OASE-App auch smart steuerbar



▲ 0871.618

Satellitenfilter zu Aquamax Eco Premium

Abmessungen (L×B×H): 28×26×10 cm
Anschluss: 1", 1¼" und 1½",
Filterfläche: 650 cm²

Fr. 49.90



2 Aquamax Eco Premium

Effiziente Wasserbewegung an mehreren Teichzonen

- Hervorragende Energiebilanz:
Zuverlässige Förderleistung bei noch weniger Energie
- Zusätzlicher, patentierter Anschluss von optionalem Filterzubehör für Schmutzzufuhr aus weiteren Teichzonen
- Einzigartiger, patentierter Frostschutz: Bis -20°C nimmt die Pumpe garantiert keinen Schaden
- Förderleistung mechanisch und elektronisch regulierbar
- Elegantes Design mit cleveren Bedienelementen
- Leise bei der Trockenaufstellung an Schwimm- und Badeteichen
- Zuverlässige Förderung von Pflanzenteilen oder Fischkot bis zu 11 mm Grösse
- Schutz bei Trockenlauf oder Blockierung durch «Environmental Function Control»
- MADE IN GERMANY: Präzise und zuverlässige deutsche Ingenieurskunst auf hohem Qualitätsniveau

Aquamax Eco Premium 6'000 / 12V + 12'000 / 12V

- Mit sicherer 12-Volt-Technik perfekt für den Einsatz in Schwimm- und Badeteichen
- Ab AquaMax Eco Premium 12'000
- Patentierte «Seasonal Flow Control» als intelligente und umweltbewusste Regulierung der Wassermenge und Förderhöhe
- Bei eingeschalteter SFC-Funktion 30% Energieeinsparung möglich



SFC-Schalter: bei Aquamax Eco Premium 12'000/16'000/20'000. Bei eingeschalteter SFC-Funktion optimiert die Pumpe selbstständig Wassermenge und Förderhöhe und reduziert diese bis zu 50%.

Aquamax	1 Eco Classic				1 Eco Classic Controllable			2 Premium							
	Eco Classic 2'500 E	Eco Classic 3'500 E	Eco Classic 5'500	Eco Classic 8'500	Classic Controllable 9'000 C	Classic Controllable 12'000 C	Classic Controllable 18'000 C	Eco Premium 4'000	Eco Premium 6'000	Eco Premium 8'000	Eco Premium 12'000	Eco Premium 16'000	Eco Premium 20'000	Eco Premium 6'000/12V	Eco Premium 12'000/12V
Abmessungen in mm (L×B×H)	280×230×130				280×230×130			340×280×165							
Nennspannung	220–240V/50Hz				220–240V/50Hz			220–240V/50/60Hz						230V/50Hz, 12V/DC	
Leistungsaufnahme in Watt	23	35	60	80	80	120	170	40	50	65	110	145	180	55	90
Liter pro Minute max. (l/min.)	43	58	88	138	150	200	290	66	100	133	200	260	325	100	190
Liter pro Stunde max. (l/h)	2'600	3'500	5'300	8'300	9'000	12'000	17'400	4'000	6'000	8'000	12'000	15'600	19'500	6'000	11'400
Meter Wassersäule max. in m	2,20	2,60	2,80	3,20	3,40	3,70	4,00	3,3	3,7	4,1	5,0	5,2	5,4	3,2	
Filterfläche in cm ²	810				810			1'000							
Nettogewicht in kg	2,90	3,10	3,20	4,40	4,40	5,00	5,35	5,3		5,4		5,7	8,7		10,6
Stromkabelänge in m	10														
Art.-Nr.	0874.276	0874.277	0871.464	0871.465	0875.130	0875.131	0875.132	0871.390	0871.391	0871.392	0871.393	0871.394	0871.389	0871.411	0871.413
UVP	Fr. 179.00	Fr. 260.00	Fr. 345.00	Fr. 439.00	Fr. 459.00	Fr. 509.00	Fr. 639.00	Fr. 419.00	Fr. 519.00	Fr. 579.00	Fr. 699.00	Fr. 819.00	Fr. 899.00	Fr. 639.00	Fr. 929.00

*Lieferfrist ca. 2–3 Wochen

Teichfiltersysteme

Klares Wasser? Aber sicher!

Ist das Wasser klar, freut sich der Teichbesitzer. Laub, abgestorbene Pflanzenteile und Futterreste reichern Teiche & Co. jedoch ständig mit zusätzlichen Nährstoffen an: ideale Wucherbedingungen für Algen. Für kleine Teiche bieten sich Unterwasserfilter mit Mehrfachfunktionen an. Druckfilter gelten nachweislich als flexible Spezialisten für kleine bis mittelgrosse Gewässer mit und ohne Bachlauf. Die OASE Durchlauffilter erfüllen die hohen Anforderungen von mittelgrossen bis grossen Teichen sowie Koiteichen.

Unterwasserfilter:

Mit den OASE Unterwasserfiltern realisieren Sie selbst auf engstem Raum ein kleines Wasserparadies. Optimal geeignet für:

- Dekobecken wie z.B. Zinkwannen oder Weinfässer
- Fertigbecken bis zu 5'000 l Inhalt
- kleine Teiche
- als ergänzendes Filterelement mit Wasserspiel



Druckfilter:

Druckfilter eignen sich für kleinere bis mittelgrosse Teiche. Das Wasser kann bei Bedarf zu höher gelegenen Bachläufen geleitet werden, da der Pumpendruck durch den Filter erhalten bleibt. Optimal geeignet für:

- mittelgrosse Teiche bis 30 m³
- direkte Einspeisung von Bachläufen oder Wasserspielen
- architektonische Becken ohne sichtbare Technik

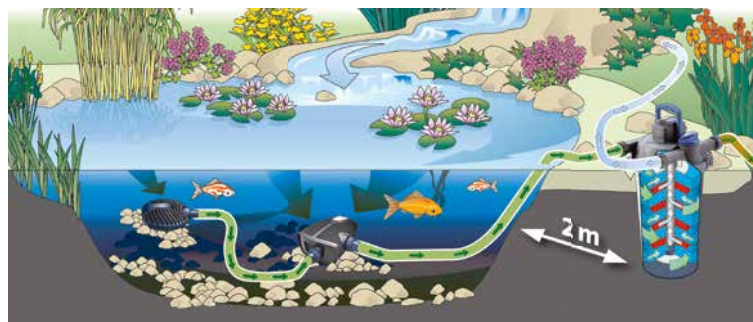

Durchlauffilter:

Durchlauffilter werden bei mittelgrossen bis grossen Teichen oder Koiteichen eingesetzt. Sie stehen oberhalb des Wasserspiegels am Teichrand oder oberhalb des Bachlaufs. So fliesst das Wasser drucklos zurück in den Teich. Optimal geeignet für:

- grössere Teiche bis 140 m³
- Teiche mit Fischbesatz
- hohe Umwälzleistungen

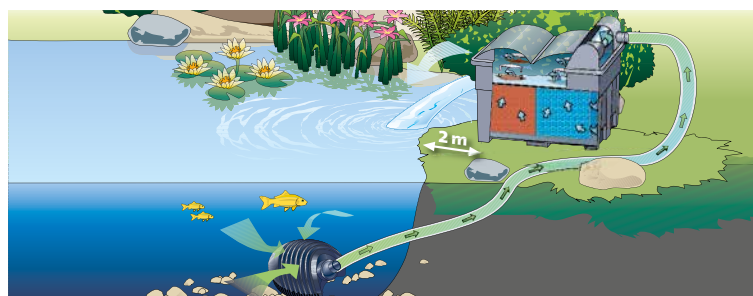

Unterwasserfilter Filtral



▲ Filtral UVC

Unterwasserfilter mit UVC und Wasserspiel

- Geeignet für Teiche bis zu 6 m³
- Ein Multitalent mit Filterfunktion, Wasserspiel und Belüftungsdüse (Belüftungsdüse im Lieferumfang ab Filtral UVC 3'000)
- Kompakte Filtereinheit mit UVC-Technologie und 4 verschiedenen Filtermaterialien
- Pumpe für attraktive Wasserspiele bereits integriert
- Höhenverstellbarer Fontänenaufsatz zum Angleichen an individuelle Wassertiefe
- Regulierbares Abzweigstück zum Betreiben von Wasserspeiern oder kleinen Bachläufen
- Individuelle Regelung der Wassermenge und Fontänenhöhe
- Aufstellung komplett unter Wasser – die Teichoptik bleibt ungestört
- Im Lieferumfang enthalten: 3 Fontänenaufsätze für individuelle Wasserspiele

Filtral UVC	1'500	3'000	6'000	9'000
Abmessungen in mm (L x B x H)	207 x 228 x 130	269 x 245 x 140	347 x 276 x 157	
Nennspannung	230 V / 50 Hz			
Leistungsaufnahme in Watt	18	36	52	
Pumpenleistung max.	700 l/h	1'500 l/h	2'500 l/h	
Liter pro Stunde max.	560 l/h	1'200 l/h	1'700 l/h	
Meter Wassersäule max.	0,9m	1,8m	2,1m	
Anschluss Druckseite	½"	½", ¾", 1"		
Filterzulauffläche	301 cm ²	440 cm ²	697 cm ²	
geeignet für Teiche* bis max.	1,5 m ³	3,0 m ³	6,0 m ³	9,0 m ³
Art.-Nr.	0874.286	0874.278	0874.279	0875.164*
UVP	Fr. 129.00	Fr. 189.00	Fr. 259.00	Fr. 319.00
Art.-Nr. für UV-Ersatzröhre	0870.601	0870.602	0870.603	0875.169
UVP für UVC-Ersatzröhre	Fr. 24.90	Fr. 27.90	Fr. 32.90	Fr. 39.90

*Lieferfrist ca. 2 – 3 Wochen



Attraktive Düsenspiele

3 Fontänenaufsätze ermöglichen unterschiedliche Wasserspiele. Der Fontänenaufsatz ist Höhenverstellbar und kann an verschiedene Wasserstände angepasst werden.

Filtersysteme

Druckfilter FiltoClear

FiltoClear – mit Druck gegen Dreck

Der OASE-FiltoClear kombiniert innovative Filtertechnik mit effektiver UVC-Klärung und verfügt zusätzlich über die einzigartige und bedienungsfreundliche «Easy-Clean-Technologie». Durch sie wird die Reinigung des Filters zum Kinderspiel.

Der FiltoClear ist ein echtes Multitalent. Er kann sowohl über dem Wasserspiegel aufgestellt als auch ins Erdreich eingelassen werden. Der durch die Filterspeisepumpe erzeugte Arbeitsdruck kann zur Betreibung eines Wasserspiels oder Bachlaufs genutzt werden.

Produkteigenschaften auf einen Blick

- Geeignet für Teiche bis zu 30 m³
 - Garantiert klares Teichwasser durch die Kombination mechanisch-biologischer Reinigung mit effektiver UVC-Technik
 - Aufstellung auch unterhalb des Wasserspiegels möglich
 - Patentierte Easy-Clean-Technologie für die einfache und bequeme Reinigung ohne Öffnen des Filters
 - Einfach zu bedienende Rückspülfunktion
 - Kontrolllampe zur Funktionsüberwachung des UVC-Klärgeräts
 - Durch nahezu unsichtbare Technik perfekt für architektonische Becken geeignet
 - Alle funktionsregelnden Teile gut zugänglich im Deckel angeordnet
 - Durch Eingraben oder Abdecken mit einem Dekorfels perfekt in den Wassergarten zu integrieren
 - Optimales Verhältnis von Geräteabmassen und biologischmechanischer Reinigungskapazität durch Kompaktbauweise
 - Hochwertiges schlagfestes Material
- Ab FiltoClear 12'000**
- Mit UVC-Klärspülfunktion
 - Mit 2"-Schlauchanschluss

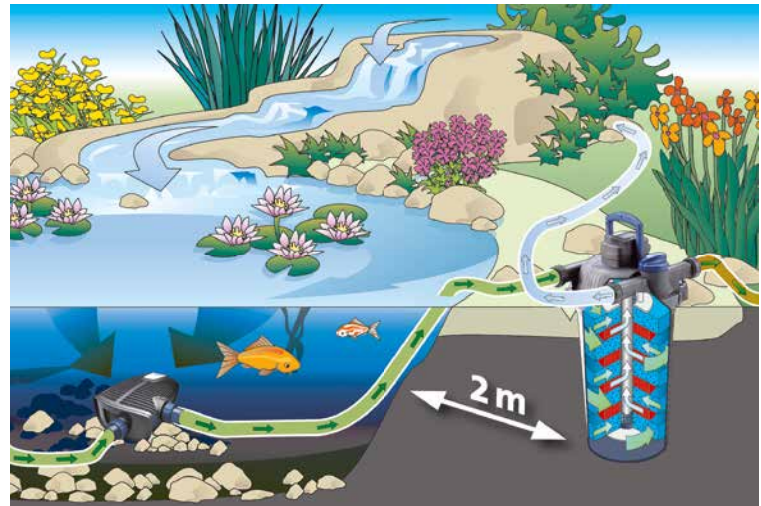

FiltoClear	3'000	6'000	12'000	16'000	20'000	30'000
Abmessungen in mm (Ø x H)	380 x 310	380 x 430	380 x 510	380 x 630	380 x 750	
Nennspannung	230V / 50Hz		220V - 240V / 50 / 60Hz			
Leistungsaufnahme	14W	15W	18W	24W	36W	55W
UVC Leuchtmittel	9W	11W	18W	24W	36W	55W
Anzahl Filterschwämme blau	2	3	3	4	5	
Anzahl Filterschwämme rot	1	3	2	3	4	
Verschmutzungsanzeige	Ja					
Anschlüsse Eingang	¾", 1", 1¼", 1½"		2"		1½", 2"	
Anschlüsse Ausgang	¾", 1", 1¼", 1½"		2"		1½", 2"	
Pumpenleistung max.	4'000l/h	6'000l/h	8'000l/h	10'000l/h	12'000l/h	
Geeignet für Teiche bis max.	3,0m ³	6,0m ³	12,0m ³	16,0m ³	20,0m ³	30,0m ³
Geeignet für Teiche mit Fischen	1,5m ³	3,0m ³	6,0m ³	8,0m ³	10,0m ³	15,0m ³
Geeignet für Teiche mit Koi*	-	1,5m ³	3,0m ³	4,0m ³	5,0m ³	7,5m ³
Art.-Nr.	0870.145	0870.146	0871.140	0871.141	0871.181	0871.179
UVP	Fr. 299.00	Fr. 379.00	Fr. 529.00	Fr. 659.00	Fr. 739.00	Fr. 799.00
Art.-Nr. für Ersatzfilterset	0870.510	0870.512	0870.519*	0870.520	0870.517	
UVP für Ersatzfilterset	Fr. 32.90	Fr. 39.90	Fr. 54.90	Fr. 59.90	Fr. 79.90	
Art.-Nr. für UV-Ersatzröhre	0870.602	0870.603	0870.039	0871.043	0870.237	0870.239
UVP für UVC-Ersatzröhre	Fr. 27.90	Fr. 32.90	Fr. 44.90	Fr. 44.90	Fr. 54.90	Fr. 69.90

Art.-Nr.	Beschreibung	Inhalt	UVP
0871.173	FiltoClear Set 6'000	Set aus FiltoClear 6'000, Aquamax 6'000 und BioKick	Fr. 859.00
0871.142	FiltoClear Set 12'000	Set aus FiltoClear 12'000, Aquamax 8'000 und BioKick	Fr. 1'049.00
0871.143*	FiltoClear Set 16'000	Set aus FiltoClear 16'000, Aquamax 10'000 und BioKick	Fr. 1'249.00
0871.177	FiltoClear Set 20'000	Set aus FiltoClear 20'000, Aquamax 12'000 und BioKick	Fr. 1'349.00
0871.178	FiltoClear Set 30'000	Set aus FiltoClear 30'000, Aquamax 16'000 und BioKick	Fr. 1'499.00

*Lieferfrist ca. 2 - 3 Wochen



◀ Dekorfels-Abdeckung FiltoCap

Masse: L 45 x B 60 x H 25 cm
Gewicht: 2,6 kg

0871.544

Fr. 179.00



◀ Biokick Fresh

Der ideale biologische Starter zum schnellen Aufbau der Filterbakterien. Für alle OASE-Filterssysteme geeignet.

0871.728

500ml Fr. 26.90



◀ Easy-Spülung zu Oase FiltoClear

- 90°-Schlauchanschluss, 32 mm
- Passend zu den FiltoClear-Modellen 12'000 und grösser.

0871.342

Fr. 119.00

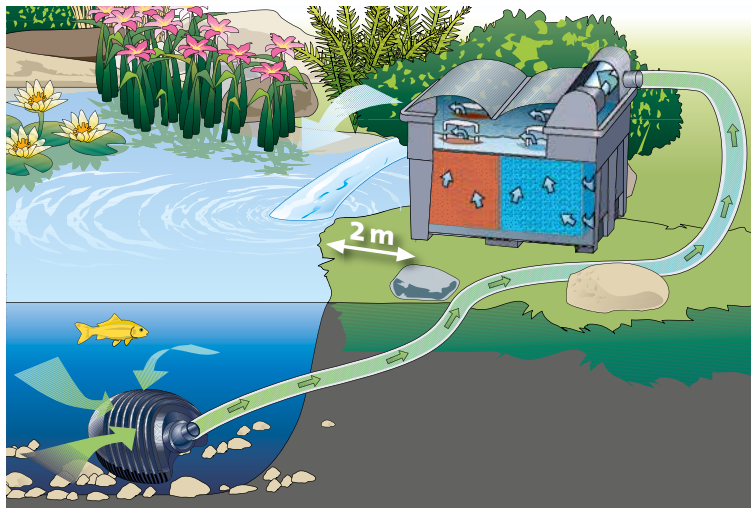

BioSmart Sets

Einstiegs-Durchlaufiltersets mit UVC und Filterpumpe

- Geeignet für Teiche bis zu 20 m³
- Garantiert klares Teichwasser durch die Kombination mechanisch-biologischer Reinigung mit effektiver UVC-Technik
- Sauerstoffanreicherung durch spezielle Wasserführung
- Reinigungshandgriffe für die komfortable Wartung
- Verschmutzungsgradanzeige
- Bodenablauf zur einfachen Entfernung von Grobschmutz
- Anzeige der Wassertemperatur
- Filtergehäuse zu 1/3 eingrabbar
- Filter und Pumpen sind optimal aufeinander abgestimmt

BioSmart Set 5'000

- Lieferung mit 3 m 3/4"-Schlauch und OASE Filterpumpe 1'500:
- 25W; 1'500l/h Qmax; 1,9m Hmax

BioSmart Set 14'000

- Lieferung mit 3 m 3/4"-Schlauch und OASE Filterpumpe 3'500:
- 70W; 3'400l/h Qmax; 2,7m Hmax

BioSmart Set 7'000

- Lieferung mit 3 m 3/4"-Schlauch und OASE Filterpumpe 2'500:
- 40W; 2'500l/h Qmax; 2,2m Hmax

BioSmart Set 24'000

- Lieferung mit 5 m 1 1/2"-Schlauch und OASE AquaMax Eco Classic 5'500:
- 60W; 5'300l/h Qmax; 2,8m Hmax

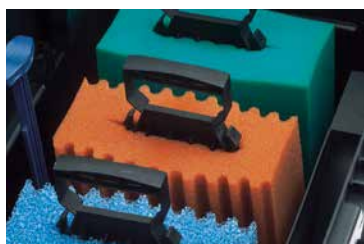

Nitrifikations- und Denitrifikationszone
In den verschiedenen Schwämmen werden giftige Stickstoffe in Ammoniak und Nitrat in harmlose Endprodukte, wie gasförmigen Stickstoff, umgewandelt.

Integrierter Bodenablauf
Nach Betätigen des Reinigungshebels* kann der Bodenablauf geöffnet und Grobschmutz entsorgt werden.
* nur BioSmart Set 24'000



BioSmart Set	5'000	7'000	14'000	24'000
Abmessungen in mm (L×B×H)	280×380×410		380×560×410	920×555×405
Nennspannung	230V/50Hz			220-240V/50/60Hz
UVC / Leistung in Watt	7W	9W	11W	24W
beiliegende Filter- / Bachlaufpumpe	FP 1'500	FP 2'500	FP 3'500	Aquamax Eco Classic 5'500
Eingang Stufenschlauchtülle	3/4" - 1 1/2"			
Ausgang in mm	DN 50		DN 75	DN 75
Anzahl Filterschwämme blau	1	2	3	4
Anzahl Filterschwämme rot	1	1	3	4
Anzahl Filterschwämme grün	-	-	-	1
geeignet für Teiche mit Fischbesatz	2,5m ³	3,5m ³	7,0m ³	12,0m ³
geeignet für Teiche bis max.	5,0m ³	7,0m ³	14,0m ³	24,0m ³
Art.-Nr.	0871.446	0871.445*	0871.447	0871.451
UVP	Fr. 249.00	Fr. 345.00	Fr. 399.00	Fr. 945.00
Zubehör BioSmart Set				
Art.-Nr. für Filterschwämme blau	01.01124	01.01124	01.01124	0871.051
UVP für Filterschwämme blau	Fr. 11.95	Fr. 11.95	Fr. 11.95	Fr. 15.50
Art.-Nr. für Filterschwämme rot	01.01123	01.01123	01.01123	0871.053
UVP für Filterschwämme rot	Fr. 11.95	Fr. 11.95	Fr. 11.95	Fr. 16.50
Art.-Nr. für Filterschwämme grün	-	-	-	0871.055
UVP für Filterschwämme grün	-	-	-	Fr. 15.50
Art.-Nr. für UV-Ersatzröhre	0872.408	0870.602	0870.603	0871.043
UVP für UVC-Ersatzröhre	Fr. 26.90	Fr. 27.90	Fr. 32.90	Fr. 44.90

* Lieferfrist ca. 2-3 Wochen



Temperaturanzeige
Das Thermometer verrät jederzeit die aktuelle Wassertemperatur.

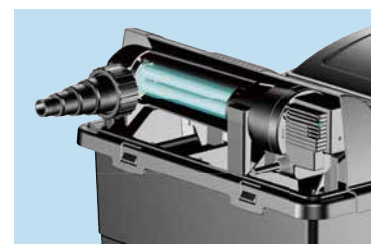

UVC-Einheit
Die integrierte UVC-Einheit sorgt für die rasche Beseitigung von Algen und Krankheitserregern.

Teich- und Poolsauger



▲ Pondovac Classic

Nass- und Trockensauger für Teich und Haushalt

- Effektive Schlammentfernung durch kräftigen 1'400W Motor
- Vollautomatische Aktivierung und Entleerung durch intelligente Motorelektronik
- Kompaktes Design mit 27 Liter Tank
- Leistungsstarkes Saugen bis 1,5 m Tiefe
- Mit 4 unterschiedlichen Saugdüsen: Fugendüse, Algendüse, Flachdüse mit Gummilippe und variable Universaldüse (2–10 mm)
- Einschliesslich 4 m Saug- und 2 m Ablaufschlauch

Pondovac Classic	
Abmessungen in mm (L×B×H)	370×370×580
Nennspannung	220–240V/50 Hz
Leistungsaufnahme in Watt	1'400
Saugtiefe	2 m
Länge des Saugschlauchs	4 m
Länge des Ablaufschlauchs	2 m
Kabellänge	4 m
Garantie	2 Jahre
Art.-Nr.	0871.237
UVP	Fr. 309.00

Teichkescher & -zangen

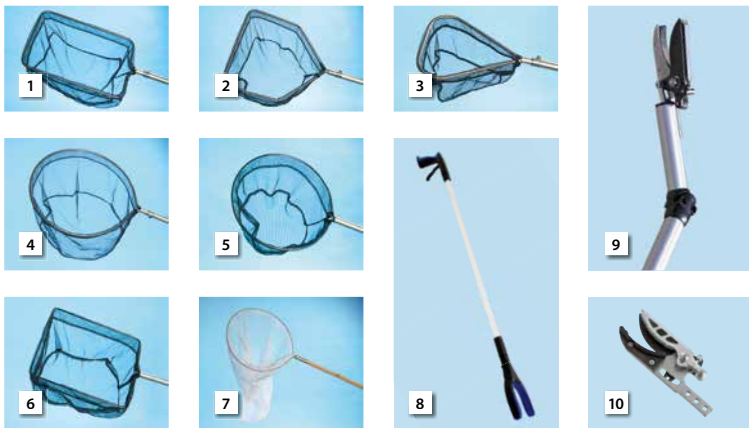

Nr.	Art.-Nr.	Bezeichnung	Länge (Teleskop)	Netz	UVP
1	0765.300	Algenkescher gross	113–180 cm	38×26 cm	Fr. 22.90
2	0765.308	Teichkescher gross	113–180 cm	38×35 cm	Fr. 22.90
3	0765.310	Teichkescher mit Alu-Stiel	113 cm	23×25×10 cm	Fr. 16.95
4	0765.304	Fischkescher gross mit Teleskopstiel	113–180 cm	Ø 38 cm	Fr. 22.90
5	0765.306	Fischkescher klein	113 cm	Ø 25 cm	Fr. 17.50
6	0765.302	Algenkescher klein	113 cm	25×23 cm	Fr. 17.50
7	0765.311	Bambus Fischkescher grob	150 cm	Ø 21 cm	Fr. 8.95
8	0765.315	Universalgreifer	95 cm	–	Fr. 24.90
9	0870.747	FlexiCut 2 in 1	166 cm	–	Fr. 49.90
10	01.01615*	Ersatzscherenkopf zu FlexiCut 2 in 1	12 cm	–	Fr. 22.90

*Lieferfrist 2–3 Wochen.



11



▲ Pondovac 5

Ambitionierter Teich- und Poolsauger mit integrierter Förderpumpe

- Saugen ohne Unterbrechung dank integrierter Entleerungspumpe
- Flexibler Einsatz – Schmutzwasser kann beliebig abgeleitet werden
- Fördert das Abwasser auch über Höhendifferenzen
- Maximale Saugtiefe von 2,5 m dank leistungsstarkem 1'700W Motor mit optimierter Schaufelgeometrie
- Einsetzbar zur Reinigung von Gartenteichen, Pools und Schwimmteichen sowie als Nasssauger im Haushalt
- Im Lieferumfang enthalten: 4 robuste Aluminiumrohre, spezielle Fadenalgendüse, verbreiterte Universaldüse, Nasssaugbürste, Bürstendüse, Schmutzauffangbeutel, 5 m langer Saug- und 10 m langer Ablaufschlauch

Pondovac 5	
Abmessungen in mm (L×B×H)	436×425×716
Nennspannung	230V/50Hz
Leistungsaufnahme in Watt	1'700
Leistungsaufnahme Pumpe in Watt	900
Stromkabellänge	7,50 m
Nettogewicht	27 kg
Garantie	2 + 1 Jahre
Saughöhe max.	2,50 m
Liter pro Stunde max.	8'000 l/h
Länge Saugschlauch	5 m
Länge Ablaufschlauch	10 m
Betrieb mit Schwimmschlauch	38 mm
Art.-Nr.	0871.469
UVP	Fr. 979.00



12

Zubehör:

Nr.	Art.-Nr.	Bezeichnung	UVP
11	5000.426	Alu-Teleskopstiel	Fr. 29.90
12	0871.860*	Schwimmschlauch Set PondoVac 5	Fr. 129.00
13	01.01976*	Verlängerungsschlauch PondoVac 5	Fr. 139.00

*Lieferfrist: ca. 2–3 Wochen



13

Der OASE Teichpflegeplan

Der neuartige **3-Stufen-Plan** weist Ihnen den biologisch sinnvollen Weg zum algelfreien Teich und ordnet die einzelnen AquaActiv-Produkte je nach Funktion den Stufen A, B oder C zu. Dabei sorgen die beiden ersten Stufen für den Abbau des Nährstoffüberschusses, während Stufe C Algizide enthält, zu denen man anschliessend nach ausbleibendem Erfolg greifen kann. Diese klare Aufteilung erleichtert Ihnen die Produktauswahl und bietet damit jede Menge Komfort.

Ausserdem verbirgt sich hinter dem neuen, cleveren Flaschenkonzept ein kleines Multitalent, denn der Zusatzbehälter erfüllt gleich drei Funktionen:

1. als Messbecher
2. als Stauraum bei Lieferung für nützliches Zubehör wie z.B. Teststreifen oder eine Gebrauchsanleitung
3. als Vorratsfach bei Lieferung für 2-Komponenten-Produkte wie beispielsweise beim «BioKick Fresh». Dort werden die konservierten Bakterienkulturen solange in dem Behälter versiegelt, bis diese unmittelbar vor der Anwendung vom Kunden in die flüssige Nährlösung gegeben werden.

In zahlreichen Gärten ist Wasser mittlerweile fester Bestandteil der modernen Gartengestaltung. Die Bandbreite reicht von kleinen Zierbrunnen bis hin zu grossen architektonischen Becken. Allerdings entwickeln sich dort schnell die typischen Begleiterscheinungen eines Biotops wie z.B. Biofilmbildung, Gerüche, Kleinstlebewesen oder Algenbewuchs auf Oberflächen. Die Produkte der Kategorie D sorgen für ein möglichst steriles Gewässer – achten Sie jedoch darauf, dass sich die eintretende Desinfektion für den Einsatz an Fischteichen oder Biotopen verbietet.

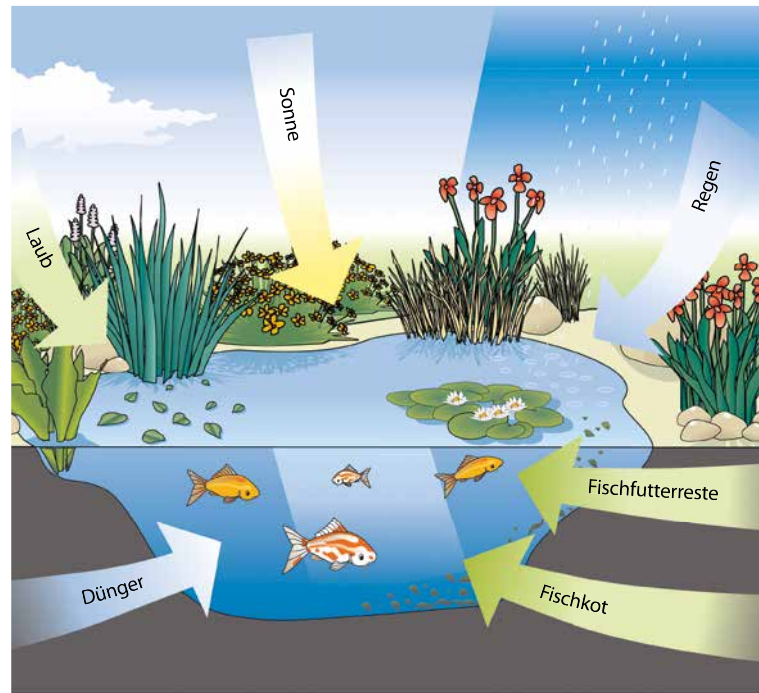

Der OASE Teichpflegeplan														
	Nr.	AquaActiv	Januar	Februar	März	April	Mai	Juni	Juli	August	September	Oktober	November	Dezember
C	8	AlGo Universal				Zur Behandlung akuter Algenprobleme								
	9	AlGo Direct				Zur Behandlung akuter Algenprobleme								
	11	AlGo Bio Protect				Biologische Vorbeugung von Algenproblemen								
B		PhosLess Algenschutz	Entzieht Phosphate, bevor Algen entstehen			Vorbeugend nach Algenbehandlungen (Fadenalgen)						Entzieht Phosphate, bevor Algen entstehen		
	6	PhosLess Direct	Entzieht Phosphate, bevor Algen entstehen			Vorbeugend nach Algenbehandlungen (Fadenalgen)						Entzieht Phosphate, bevor Algen entstehen		
	5	PondLith	Biologisches Filtermedium zum Nährstoffabbau											
	7	AquaHumin	Biologischer Algenschutz											
A	1	BioKick Starterkulturen	Zum Start der Teichbiologie nach dem Winter				Bei Neuanlage, akuten Problemen, Wasserwechseln oder Filterreinigung							
	12	SediFree	Mulmabbau nach dem Winter					Nach dem Frühjahr			Mulmabbau vor dem Winter			
	13	OxyPlus	Zur Anregung und Vitalisierung					Soforthilfe bei Sauerstoffmangel				Unterstützung im Winter		
	10	PondClear	Bei mineralischen Trübungen sowie aufgewirbelten Partikeln (keine Algen)											
	2	OptiPond	Ganzjährig, vor allem nach starken Regenfällen und vor Algenbehandlung, ebenso bei niedriger Karbonathärte und pH-Wert Schwankungen											
	4	BioKick Care	Für klares, gesundes Teichwasser und zur Förderung des biologischen Gleichgewichts											
	3	Safe&Care	Bei Neubefüllung, Wasserwechseln, Fischbesatz und nach Medikamenteneinsatz									Zur Vorbereitung der Fische auf den Winter		



Wasserqualität verbessern



Nährstoffe binden



Algen bekämpfen



Desinfektion



◀ QuickStick 6 in 1

- Für die schnelle, einfache und sichere Analyse der 6 wichtigsten Werte
- Dauert nur eine Minute
- Ausreichend für die Untersuchung von 50 Wasserproben (300 Parameter)

Einfache und sichere Bestimmung von: pH-Wert, Gesamthärte (GH), Karbonathärte (KH), Nitrit (NO₂), Nitrat (NO₃), Chlor (CL₂)

0871.075

Fr. 22.90



Weitere Produkte und Informationen finden Sie in unserem Katalog **Wunderbare Wasserwelten 2021**.



www.neogard.ch/Kataloge

Wasserqualität verbessern



Nr.	Bezeichnung	Art.-Nr.	UVP	Art.-Nr.	UVP		
1	BioKick fresh	0871.728	500 ml / 10'000l	Fr. 26.90	0871.740	51/50'000l	Fr. 139.00
2	OptiPond	0871.724	500 ml / 5'000l	Fr. 24.90	0871.742	51/50'000l	Fr. 119.00
3	AquaMed Safe&Care	0871.730	500 ml / 10'000l	Fr. 22.90			
4	BioKick Care	0871.744	250 ml / 10'000l	Fr. 26.90			
5	BioKick Premium	0871.743	4x 20 ml / 40'000l	Fr. 42.90			

Nährstoffe binden



Nr.	Bezeichnung	Art.-Nr.	UVP
6	AquaActiv PondLith	0870.31A	2,5 kg für 2,5 m ³ Fr. 17.50
7	PhosLess Direct	0871.745	500 ml / 10'000l Fr. 26.90
8	OASE Phosless	0871.070	2 Stück Fr. 47.90
	AquaActiv PhosLess Refill Pack	0870.906	2 Beutel à 1 l Fr. 39.90
9	AquaHumin	0870.297	10l Beutel für 10m ³ Fr. 22.90

5 PONDlith 2'500

Substrat auf Zeolith-Basis. Reduziert schädliche Substanzen (Ammonium) und wirkt einer Trübung des Teichwassers entgegen. Optimale Menge:

- Teiche ohne Fischbesatz 1 kg / m³
- Teiche mit Fischbesatz 2 kg / m³
- Teiche mit Koi-Besatz 4 kg / m³

7 AquaHumin

- Spezial-Torf für den Gartenteich mit 30 bis 45% Anteil Huminsäure – frei von chemischen Zusätzen, Nematoden, pathogenen Keimen und pflanzen-toxischen Stoffen.
- Enthärtet das Wasser, senkt den pH-Wert, hemmt den Algenwuchs, klärt Wassertrübung, stellt das biologische Gleichgewicht her.

Algen bekämpfen



Nr.	Bezeichnung	Art.-Nr.	UVP	Art.-Nr.	UVP		
10	ALGo Universal	0871.720	500 ml / 10'000l	Fr. 26.90	0871.740	51/100'000l	Fr. 139.00
11	ALGo Direct	0871.721	500 ml / 10'000l	Fr. 22.90	0871.741	51/100'000l	Fr. 119.00
12	PondClear	0871.722	500 ml / 10'000l	Fr. 22.90	0871.723	51/100'000l	Fr. 109.00
13	SediFree	0871.726	500 ml / 10'000l	Fr. 22.90	0871.727	51/100'000l	Fr. 119.00
14	OxyPlus	0871.725	500 ml / 10'000l	Fr. 22.90			
15	ALGo Fountain	0871.747	500 ml / 200 l	Fr. 13.95			
16	AquaActiv Pumpentkalker	0871.729	500 ml	Fr. 22.90			

Gestaltung und Teichbau

Eine grössere Auswahl an Teichfolien finden Sie im aktuellen Katalog Wunderbare Wasserwelten 2021.



www.neogard.ch/
Kataloge



Die Folie als Grundlage – das Anlegen eines Folienteiches bietet unendlich viele gestalterische Möglichkeiten. Je grösser bzw. beanspruchter der Teich ist, umso dicker sollte die verwendete Folie sein. Einzelne Folienbahnen von der Rolle können schnell und einfach mit den entsprechenden OASE Produkten miteinander verbunden werden. Mit OASE Teichfolie lässt sich jede Idee verwirklichen.

PVC-Teichfolien – Fertigmasse

Nr.	Art.-Nr.	Bezeichnung	Masse (L x B x H)	Volumen	UVP
1	7701.800	0,5 mm, schwarz	3,00 x 4,00 m		Fr. 59.90 / Stk.
2	7701.061	0,5 mm, schwarz	4,00 x 4,00 m		Fr. 79.90 / Stk.
3	7701.063	0,5 mm, schwarz	5,00 x 4,00 m		Fr. 99.90 / Stk.
4	7701.059	0,5 mm, schwarz	8,00 x 6,00 m		Fr. 239.00 / Stk.
5	7701.060	0,5 mm, schwarz	6,00 x 4,00 m		Fr. 119.00 / Stk.
6	7701.062	0,5 mm, schwarz	6,00 x 5,00 m		Fr. 149.00 / Stk.



Nr.	Art.-Nr.	Bezeichnung	Masse (L x B x H)	Volumen	UVP
1	7701.975*	Randabdeckung zu Quadra Deko	118 x 78 x 4 cm		Fr. 379.00
2	7701.973	Quadra C, Polyethylen, schwarz	118 x 78 x 44 cm	365 l	Fr. 199.00

*Lieferfrist ca. 2–3 Wochen

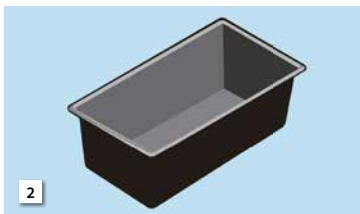

◀ Quadra Deko

- Dekoratives Wasserbecken, passend für jede Terrasse und Garten
- Kann versenkt werden und mit Randabdeckung elegant verdeckt werden
- Ideal für die Installation eines kleinen Wasserspiels geeignet

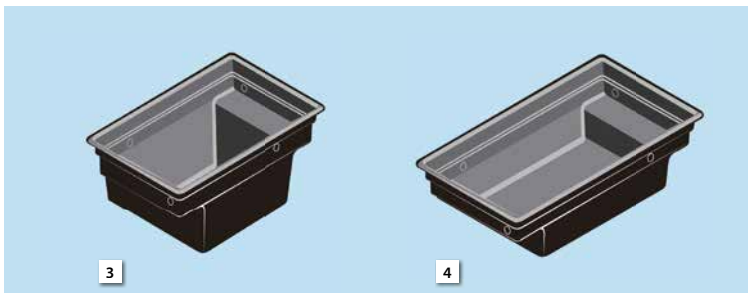

▲ Quadra Kombi-Teiche

- endlose Kombinationsmöglichkeiten
- Verbindungsstück, Ø 90 mm
- Auch die Verbindung von kleinem und grossem Teich ist möglich

Nr.	Art.-Nr.	Bezeichnung	Masse (L x B x H)	Volumen	UVP
3	7701.971*	Quadra C1, Polyethylen, schwarz	118 x 78 x 70 cm	520 l	Fr. 399.00
4	7701.972	Quadra C2, Polyethylen, schwarz	225 x 118 x 70 cm	1'500 l	Fr. 699.00

*Lieferfrist 2–3 Wochen.



Teichbau mit Fertigteichen

Wer klein anfangen möchte, dem macht eine Teichschale die Anlage eines kleinen Wasserparadieses so einfach und schnell wie möglich. Für Teichgrössen bis zu einem Kubikmeter sind diese Becken eine gute Wahl: Nach dem Einsetzen ins Erdreich müssen nur noch Pumpe und Pflanzen eingesetzt werden. Bachlaufelemente eignen sich hervorragend, um ein natürlich wirkendes, fließendes Gewässer im Garten entstehen zu lassen.

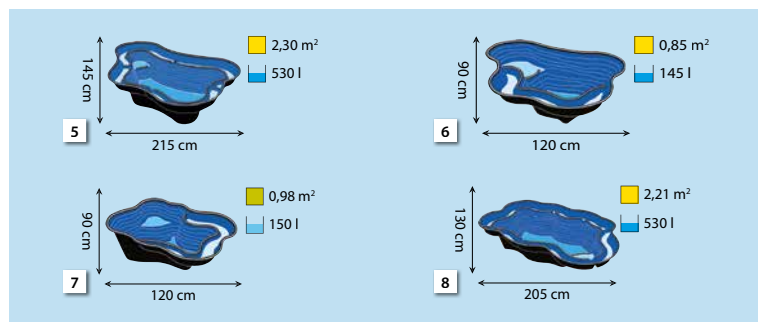

Fertigteiche aus Polyethylen (PE), schwarz

Nr.	Art.-Nr.	Bezeichnung	Transport	UVP
5	7701.021	Calmus SIV , kompakter Teich mit drei Pflanzebenen, natürliche Ufergestaltung durch umlaufenden Sumpfrand, maximale Tiefe: 50 cm	Fr. 105.00	Fr. 499.00
6	7701.022	Calmus SI , kleiner Fertigteich, teilweise mit Sumpfrand, extra Pflanzebene, Maximale Tiefe: 40 cm	Fr. 70.00	Fr. 119.00
7	7701.033	Iris SI , kleiner Teich mit natürlichen Formen, teilweise umlaufender Sumpfrand, zwei Pflanzebenen, maximale Tiefe: 40 cm	Fr. 70.00	Fr. 159.00
8	7701.030	Iris SIII , kompakter Teich mit natürlichen Formen, umlaufender Sumpfrand, drei Pflanzebenen, maximale Tiefe: 50 cm	Fr. 105.00	Fr. 499.00

Brunnen



9



11



10



12

13

Nr.	Art.-Nr.	Bezeichnung	Abmessungen	UVP
9	7701.753	Acqua Arte Set Newcastle inkl. Pumpe	D 60 x 75 cm	Fr. 249.00
10	7702.947	Acqua Arte Set Oslo inkl. Pumpe	46 x 34 x H 78 cm	Fr. 329.00
11	7702.967*	Acqua Arte Set Edinburgh inkl. Pumpe	D 32 / 46 / 59 cm, H 72 cm	Fr. 239.00
12	7702.820	Acqua Arte Set Sacramento inkl. Pumpe	40 x 40 x H 73 cm	Fr. 299.00
13	7702.943	Acqua Arte Set Basel inkl. Pumpe	45 x 38 x H 52 cm	Fr. 329.00

* Lieferfrist ca. 2–3 Wochen

Weitere Kataloge und Broschüren:

Bestellen Sie die aktuellen Kataloge und Broschüren direkt online unter: www.neogard.ch/kataloge



Wunderbare Wasserwelten



Neudorff Fibel



dieda Systembauteile

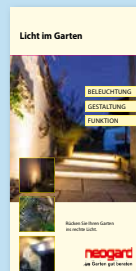

Licht im Garten



Pflanzenüberwinterung



EasyFix Resenkannten

Holz-Gewächshaus Este

Das Holz-Gewächshaus Este besteht dank kesseldruckimprägnierter, grauer Holzkonstruktion durch seine natürliche Optik, sowie gleichzeitig auch schlichte Eleganz, aufgrund der grossen 4 mm Securitgläser (Sicherheitsglas). Es kann wahlweise als Anzuchtort oder auch zusätzlichen Wohnraum im Freien genutzt werden. Im Lieferumfang inbegriffen sind neben einer Türe auch ein Lüftungsfenster sowie ein automatischer Lüfter für das Fenster. Erhältlich in zwei Grössen. Türöffnung: 69 × 181 cm.



Gewächshaus Este

Art. Nr.	A × B (cm)	H1 (cm)	H2 (cm)	Verglasung	UVP	Transport*
0800.870	240 × 244	159	283	4 mm Securitglas	Fr. 2'749.00	inklusive
0800.871	240 × 363	159	283	4 mm Securitglas	Fr. 3'749.00	inklusive

Lieferfrist ab Bestellung: +/- 6 Wochen

* Transport inkl., Lieferung bis Haus, respektive Talstation (Abladestelle **muss** mit Camion gut erreichbar sein).

