

Qualität
in Bestform

MADE IN AUSTRIA



GARTENHÄUSER BOXEN · PFLANZBEETE

METALL FÜR GARTEN & TERRASSE | 2022





Ihre nachhaltige
Zufriedenheit steht
bei Biohort im
Mittelpunkt.

**Sehr geehrte Kundin,
sehr geehrter Kunde!**

Biohort Produkte bieten beste Qualität, Funktionalität und Sicherheit. Unsere Kundinnen und Kunden schätzen besonders die Langlebigkeit und Wartungsfreiheit unserer Stauraumlösungen.

Biohort Gartengerätehäuser bewähren sich seit über 45 Jahren im dauerhaften Outdoor-Einsatz. Wir sind ein österreichischer Produktionsbetrieb mit bestens ausgebildeten Facharbeitern. Wir verarbeiten nur hochwertiges Material von geprüften Lieferanten. Unser feuerverzinktes Stahlblech kommt von renommierten Stahlwerken in Deutschland und Österreich, denen auch deutsche Premium-Autohersteller vertrauen. Guten Gewissens gewähren wir daher 20 Jahre Garantie gegen Korrosion.

Völlig sorgenfrei wird mit Biohort auch die Umsetzung Ihrer Gartenideen: Mit den Fundamentlösungen SmartBase und SmartBase^{PLUS}, der kostenlosen Lieferung und dem Montageservice wird unser Angebot zu einer echten Komplettlösung vervollständigt. Mehr dazu erfahren Sie auf Seite 4.

Durchdachtes Design und der hohe österreichische Qualitätsstandard in der Verarbeitung schaffen Produkte, mit denen Sie jahrzehntelang Freude haben werden.

Dafür verbürgen wir uns persönlich.

Dr. Josef Priglinger
Geschäftsführender Gesellschafter

Dipl.-Ing. Maximilian Priglinger, MLS^{WU}
Geschäftsführer

SEITE

6 GERÄTEHÄUSER

- 8 Neo
- 10 HighLine®
- 12 Panorama®
- 14 AvantGarde®
- 16 Europa
- 18 Geräteschrank
- 20 **Zubehör**
- 24 **Fundamentlösungen SmartBase / SmartBase^{PLUS}**
- 28 CasaNova®



30 GARTENBOXEN

- 32 Terrassenschrank Romeo®
- 34 StoreMax®
- 36 HighBoard
- 38 LoungeBox®
- 40 FreizeitBox



42 FAHRRAD-GARAGEN

- 44 MiniGarage
- 46 StoreMax®
- 48 HighBoard



50 MÜLLTONNEN-BOXEN

- 52 Alex®
- 54 StoreMax®
- 56 HighBoard



58 GARTEN-HELFER

- 60 HochBeet
- 62 Pflanzbeet Belvedere®
- 64 **Zubehör**
- 66 Pflanzkasten-System DaVinci®
- 68 Sichtschutz
- 70 Komposter MonAmi®
- 72 Brennholzlager WoodStock®
- 74 Robotergarage Charly®



76 DETAILINFORMATIONEN

- 76 Qualität & Garantie
- 77 Technische Daten

DAFÜR STEHEN WIR!



Qualität

- 20 Jahre Garantie, Details siehe Seite 76
- feuerverzinktes, polyamid-einbrenn-lackiertes Stahlblech
- Schrauben und Scharniere aus rostfreiem Edelstahl
- lebenslange Wartungsfreiheit
- regenwasserdicht
- Produktion in Österreich



Stabilität

- doppelte Blechstärke gegenüber Billiganbietern
- optimale konstruktive Ausführung
- sturmfest bis 150 km/h, Windstärke 12
- hohe Schneelast bis 150 kg/m²



Service

- Aufbauanleitung mit Fotos / 3D-Darstellungen und Videos für einfachen Zusammenbau
- Beratung durch Biohort Serviceteam
- Montageservice auf Anfrage



Sicherheit

- Verriegelung mit Zylinderschloss
- unbrennbar



Funktionalität

- umfangreiche Grundausstattung
- bedienungsfreundlich
- grosse Auswahl an Zubehör
- vielseitige Anwendungsmöglichkeiten

NACHHALTIGKEIT IST UNSER ANSPRUCH

Seit über 45 Jahren setzen wir als österreichisches Familienunternehmen auf kompromisslose Nachhaltigkeit. Unserer Verantwortung sind wir uns bewusst und agieren stets nach dem Credo: Das Handeln von heute hat entscheidende Auswirkungen auf morgen – ökonomisch, ökologisch und sozial!

Der Umwelt zu Liebe

Wir setzen auf eine nachhaltige und umweltfreundliche Produktion. Biohort Produkte haben eine sehr lange Lebensdauer. Alle unsere Firmengebäude sind mit Photovoltaikanlagen ausgestattet. Mit dem produzierten Solarstrom decken wir ein Drittel des jährlichen Strombedarfes unserer Produktion. Der innerbetriebliche Transport erfolgt zu 100% mit Elektrofahrzeugen. Kurze Liefer- und Transportwege gewährleisten einen geringen CO₂-Ausstoss und unsere Verpackung ist nahezu vollständig aus recyclebarem Material.

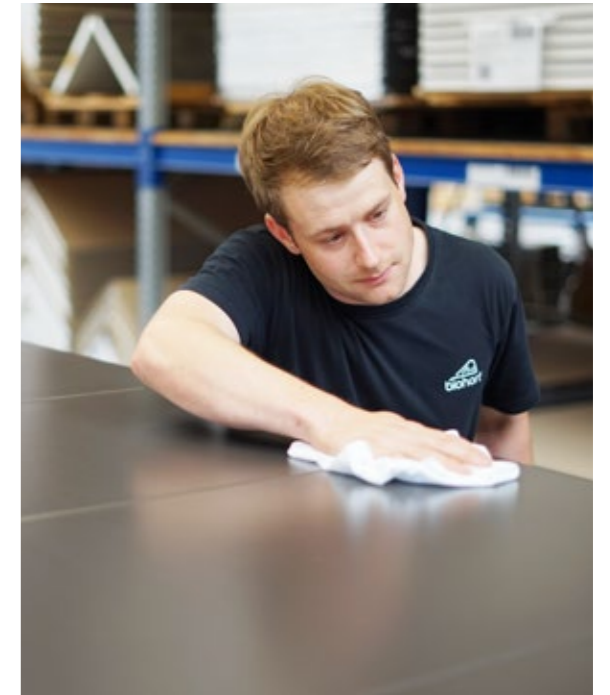

Rohstoff Stahl zu 100 %
wiederverwertbar



lokale
Lieferanten



Produktion
in Österreich



umweltschonende
Fertigungsprozesse



recyclebare
Verpackung



600 kWp / 3.000 m²
Photovoltaikanlage



DAS BIOHORT RUNDUM-SORGLOS- PAKET

Alles aus einer Hand

Wir garantieren mit hochqualitativen Produkten nachhaltige Zufriedenheit. Ausserdem unterstützen wir Sie mit lückenlosen Serviceleistungen.

Unsere **Kundenserviceabteilung** kümmert sich immer schnellstmöglich persönlich um Ihre Anliegen – unabhängig von der Grösse des betroffenen Produktes.

Durch unsere geschulten **Montagepartner** können wir ausserdem den Komfort eines fachgerechten Aufbaus garantieren.

Die **Fundamentlösungen** SmartBase und SmartBase^{PLUS} sind für alle Gerätehäuser verfügbar und schneller und sauberer errichtet als kostspielige Betonfundamente.

Gemeinsam mit unseren Online-Tools wie z. B. dem **Produktkonfigurator** bietet Biohort den vollständigsten Service am Markt!



Montageservice

Biohort vermittelt Ihnen gerne einen Montagepartner, der den Aufbau fachgerecht für Sie erledigt.



Biohort Fundamentlösungen

Die Fundamentlösungen SmartBase und SmartBase^{PLUS} bilden eine stabile Grundlage für Biohort Gerätehäuser, -schränke und die MiniGarage. Die Fundamente sind schnell zu montieren und sturmsicher. Mehr Infos auf S. 26 und unter: biohort.com/service/fundamenttipps



Produktkonfigurator

Der Biohort 3D-Konfigurator visualisiert mit wenigen Klicks jedes Produkt samt individuell gewünschtem Zubehör und berechnet den Preis gleich mit. Und damit nicht genug: Die praktische „augmented reality“-Funktion ermöglicht es Ihnen, das Produkt virtuell via Smartphone oder Tablet direkt in Ihrem Garten zu platzieren.

biohort.com/service/konfigurator

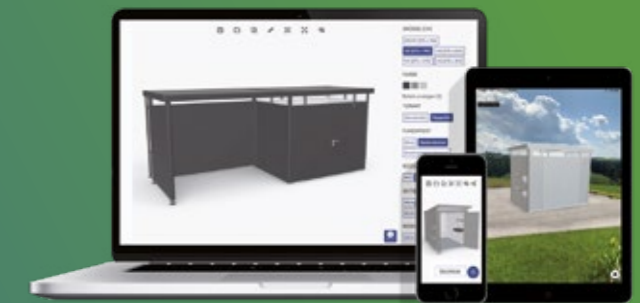

FÜR MEHR FREUDE IM GARTEN



08 Neo



10 HighLine®



12 Panorama®



14 AvantGarde®



16 Europa



18 Geräteschrank



28 CasaNova®



Neo Gr. 2B, silber-metallic
(mit Alu-Bodenrahmen, Alu-Bodenplatte und Doppeltür als Zubehör)



Neo

REVOLUTION IN DESIGN & FUNKTIONALITÄT

Das Beste aus jahrzehntelanger Erfahrung – das Biohort Top-Produkt

Glatte Wandoberflächen und das elegante Lichtband in der Tür prägen den modernen Look. Zusätzliche Lichtpaneele können dank eigens entwickeltem Paneelsystem flexibel eingebaut werden. Für angenehme Atmosphäre sorgen neben der Holzuntersicht zur Luftfeuchte-Regulierung die optionale Innenwandverkleidung in Weiss und die Isolierung.



silber-metallic

quarzgrau-metallic

dunkelgrau-metallic

Ein- oder zweifarbig erhältlich (für die Tür und das Dach kann ohne Aufpreis eine Zweitfarbe gewählt werden).



Gr. 2B, dunkelgrau-metallic mit Seitendach
Rück- und Seitenwände als Sichtschutz separat erhältlich (siehe Zubehör S. 22).
Tipp: Auch Lichtpaneel und FloraBoard sind für das Seitendach erhältlich.

VORZÜGE

Sicherheit:

- 3-fach-Verriegelung mit Edelstahl-Drückergarnitur
- sturmfest bis 150 km/h, Windstärke 12
- hohe Schneelast bis 150 kg/m²

Funktionalität:

- komfortable Türöffnung mit Gasdruckfeder
- optionale Innenwandverkleidung und Isolierung
- integrierter Wasserablauf

Grundausrüstung:

- Lichtelement in der Standardtür
- Holzdecke aus Dreischichtplatten mit Dachfolie aus 1,5 mm EPDM
- Regenfallrohr (2 Stk.)
- Werkzeughalter (2 Stk.)
- Gerätehalter (2 Stk.)
- Regalböden (2 Stk.)

Optionales Zubehör finden Sie auf den Seiten 20 – 25.

Größen (in cm, Aussenmasse inkl. Dachvorsprung)

Türöffnung:

Standardtür (Türanschlag rechts): 83 x 200 cm (B x H) – seitlicher Einbau der Standardtür möglich.
Doppeltür: 167 x 200 cm (B x H) – ab einer Breite von 236 cm auch seitlicher Einbau der Doppeltür möglich.

Die blauen Balken zeigen die mögliche Anbauseite (ab Gr. 2A) eines optionalen Seitendaches. Details siehe Seite 22.

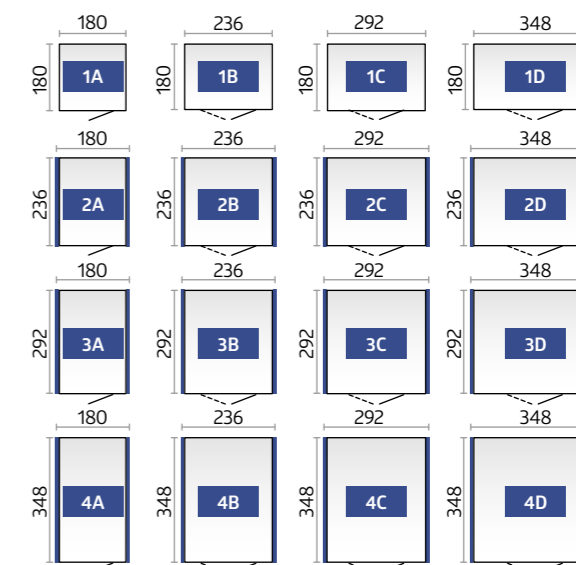

Technische Daten sowie Detailinformationen finden Sie auf S. 77 – 79.



HighLine® Gr. H2, quarzgrau-metallic
(mit Alu-Bodenrahmen, Alu-Bodenplatte,
Fahrradständer „BikeHolder“ und
Doppeltür als Zubehör)

Zum Produkt



HighLine®

VORBILD IN
TECHNIK UND
DESIGN

Das Gerätehaus HighLine® erfüllt höchste Ansprüche

Edles Industriedesign in beeindruckender Form: Mit dem modernen Flachdach und der integrierten Rundum-Oberlichte setzt das HighLine® starke Akzente. Für optimale Sicherheit sorgt die 3-fach-Verriegelung mit einem robusten Zylinderschloss. Der Türflügel wird mittels Gasdruckfeder halbautomatisch geöffnet und geschlossen. Das Gerätehaus HighLine® ist absolut wartungsfrei!



silber-metallic

quarzgrau-metallic

dunkelgrau-metallic

(Dachoberfläche immer quarzgrau-metallic)



Gr. H3, silber-metallic mit Seitendach
Rück- und Seitenwände als Sichtschutz
separat erhältlich (siehe Zubehör S. 22).

VORZÜGE

Sicherheit:

- 3-fach-Verriegelung mit Edelstahl-Drückergarnitur
- sturmfest bis 150 km/h, Windstärke 12
- hohe Schneelast bis 150 kg/m²

Funktionalität:

- integrierte Dachrinne mit Anschluss für 5/4-Zoll-Schlauch
- Dachrinne mit integriertem Laubfänger auf beiden Seiten
- komfortable Türöffnung mit Gasdruckfeder

Grundausrüstung:

- umlaufendes Acrylglas-Lichtband
- Werkzeughalter (2 Stk.)
- Gerätehalter (4 Stk.)
- Regalböden und Regalsteher (jeweils 2 Stk.)



Optionales Zubehör finden Sie auf den Seiten 20 – 25.

Größen (in cm, Aussenmasse inkl. Dachvorsprung)

Türöffnung:

Standardtür (Türanschlag rechts): 76 x 182 cm (B x H)
Doppeltür: 155 x 182 cm (B x H)

Die blauen Balken kennzeichnen die Regenrinnen bzw. zeigen die mögliche Anbauseite (ab Gr. H2) eines optionalen Seiten-/ Vordaches. Details siehe Seite 22. Die strichlierten Linien kennzeichnen den Dachvorsprung.

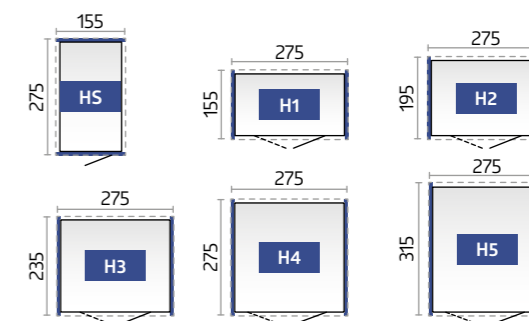

TIPP: Sie können das HighLine® ab Gr. H2 ganz nach Ihren Bedürfnissen drehen und die Standardtür kann in jeder Seitenwand eingebaut werden. Ab Gr. H4 ist auch ein seitlicher Einbau der Doppeltür möglich.



Technische Daten sowie Detailinformationen finden Sie auf S. 80 – 81.



Panorama® Gr. P2, dunkelgrau-metallic
(mit Alu-Bodenrahmen, Alu-Bodenplatte und FloraBoard als Zubehör)



Panorama®

MEHR LUX FÜR INNEN

Lichtstärke in ihrer schönsten Form

Die umlaufende Oberlichte aus Acrylglas verleiht dem Gerätehaus Panorama® eine moderne Leichtigkeit, mit der sich dieses Satteldachmodell flexibel in jedes Gartenumfeld einfügt. Die bewährte Biohort Qualität in Material und Verarbeitung sowie die individuellen Ausstattungsoptionen und die verschiedenen Grössenvarianten machen das Panorama® zum perfekten Gerätehaus für hohe Ansprüche.



Gr. P2, quarzgrau-metallic
Die Standardtür kann ab Grösse P2 in jeder Seitenwand eingebaut werden.



silber-metallic

quarzgrau-metallic

dunkelgrau-metallic

VORZÜGE

Sicherheit:

- 3-fach-Verriegelung mit Edelstahl-Drückergarnitur
- sturmfest bis 150 km/h, Windstärke 12
- hohe Schneelast bis 150 kg/m²

Funktionalität:

- integrierte Dachrinne mit Anschluss für 5/4-Zoll-Schlauch
- Dachrinne mit integriertem Laubfänger auf beiden Seiten
- komfortable Türöffnung mit Gasdruckfeder

Grundausrüstung:

- umlaufendes Acrylglas-Lichtband
- Werkzeughalter (2 Stk.)
- Gerätehalter (4 Stk.)
- Regalböden und Regalsteher (jeweils 2 Stk.)

★ **Optionales Zubehör** finden Sie auf den Seiten 20 – 25.

Größen (in cm, Aussenmasse inkl. Dachvorsprung)

Türöffnung:

Standardtür (Türanschlag rechts): 76 x 182 cm (B x H) – ab Gr. P2 auch seitlicher Einbau der Standardtür möglich.
Doppeltür: 155 x 182 cm (B x H) – ab Gr. P4 auch seitlicher Einbau der Doppeltür möglich.

Die strichlierten Linien kennzeichnen den Dachvorsprung.

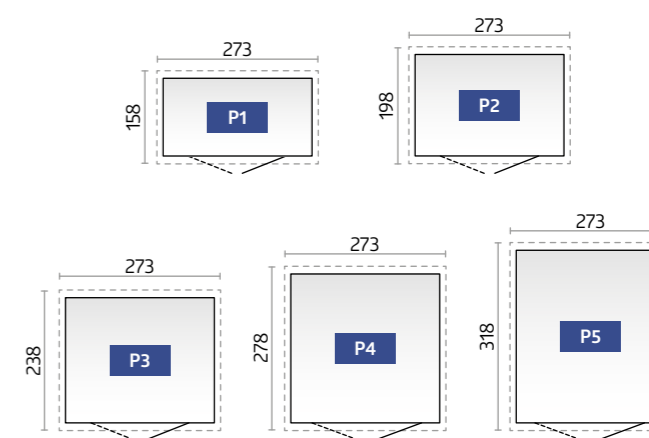

Technische Daten sowie Detailinformationen finden Sie auf S. 80 – 81.



reddot design award



AvantGarde® Gr. A5, silber-metallic
(mit Alu-Bodenrahmen, Alu-Bodenplatte und Doppeltür als Zubehör)



AvantGarde® FÜR MODERNE ARCHITEKTUR

Pultdach-Gerätehaus in bester Qualität

Das AvantGarde® macht seinem Namen alle Ehre. Es ist ein äusserst stabiles Metallgerätehaus, das den Ansprüchen moderner Architektur gerecht wird. Sein gefälliges Aussehen und seine vielen praktischen Vorzüge für den täglichen Gebrauch garantieren ungetrübte Freude. Die lebenslange Wartungsfreiheit spart Geld und kostbare Freizeit.

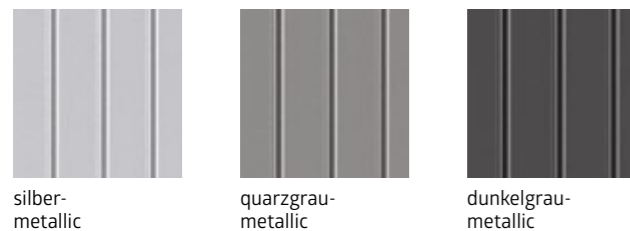

silber-metallic

quarzgrau-metallic

dunkelgrau-metallic



Gr. A3, quarzgrau-metallic mit schmaler Doppeltür

VORZÜGE

Sicherheit:

- 3-fach-Verriegelung mit Edelstahl-Drückergarnitur
- sturmfest bis 150 km/h, Windstärke 12
- hohe Schneelast bis 150 kg/m²

Funktionalität:

- integrierte Dachrinne mit Anschluss für 5/4-Zoll-Schlauch
- komfortable Türöffnung mit Gasdruckfeder

Grundausrüstung:

- Acrylglasoberlichte mit Dachvorsprung
- Werkzeughalter (2 Stk.)
- Gerätehalter (4 Stk.)
- Regalböden und Regalsteher (jeweils 2 Stk.)

Größen (in cm, Aussenmasse inkl. Dachvorsprung)

Türöffnung:

- Standardtür (Türanschlag rechts): 76 x 182 cm (B x H)
- Doppeltür A1 – A4: 139 x 182 cm (B x H)
- Doppeltür A5 – A8: 155 x 182 cm (B x H) – ab Gr. A7 auch seitlicher Einbau der Doppeltür möglich.

Die strichlierten Linien kennzeichnen den Dachvorsprung.

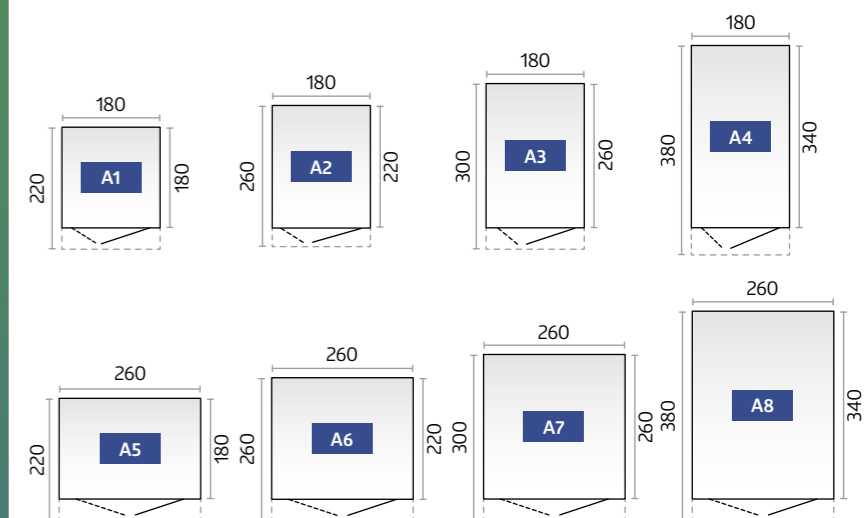

Optionales Zubehör finden Sie auf den Seiten 20 – 25.

Technische Daten sowie Detailinformationen finden Sie auf S. 80 – 81.



Europa Gr. 3, quarzgrau-metallic
(mit Alu-Bodenrahmen und Alu-Bodenplatte als Zubehör)



Europa QUALITÄT ZUM GÜNSTIGEN PREIS

Alles in bester Ordnung mit dem Biohort Klassiker

Jahrzehntlang bewährt und noch immer sehr beliebt! Vom Gerätehaus „Europa“ wurden über 150.000 Stück verkauft und die stolzen Besitzer haben ihre Freude daran. Die hohe Stabilität, die langlebigen Materialien und die Wartungsfreiheit sind die Gründe dafür. Die funktionelle Ausstattung erleichtert die Arbeit und schafft Ordnung. Eine umfangreiche Grundausstattung und durchdachtes Zubehör erfüllen alle Wünsche.

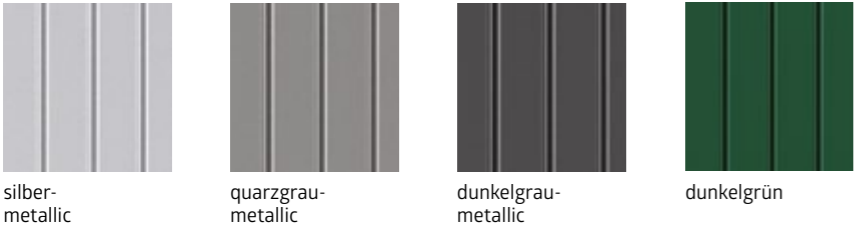

Gr. 4, dunkelgrau-metallic mit Seitendach
(siehe Zubehör S. 22)

VORZÜGE

- Sicherheit:**
- 2-fach-Verriegelung mit Drehgriff-Zylinderschloss
 - sturmfest bis 150 km/h, Windstärke 12
 - hohe Schneelast bis 150 kg/m²

- Funktionalität:**
- integrierte Dachrinne mit Anschluss für 1-Zoll-Schlauch
 - Zusatztür und extrabreite Doppeltür optional (siehe Zubehör auf S. 22)

- Grundausstattung:**
- integriertes Ordnungssystem am Türinnenflügel (inkl. 6 Aufhängehaken)
 - Gerätehalter (4 Stk.)
 - Regalböden und Regalsteher (jeweils 2 Stk.)
 - zwei Extra-Anbauwinkel für die Wandmontage (bei Gr. 2A und Gr. 4A)
 - Windhaken zum Fixieren der geöffneten Türen

Größen (in cm, Aussenmasse inkl. Dachvorsprung)

Türöffnung:
135 x 170 cm (B x H) – ab Gr. 2A auch aussermittiger Einbau der Doppeltür möglich, bei den Hausgrößen 2, 3, 4, 5, 6 und 7 seitlicher Einbau der Doppeltür möglich.

Die strichlierten Linien kennzeichnen den Dachvorsprung.

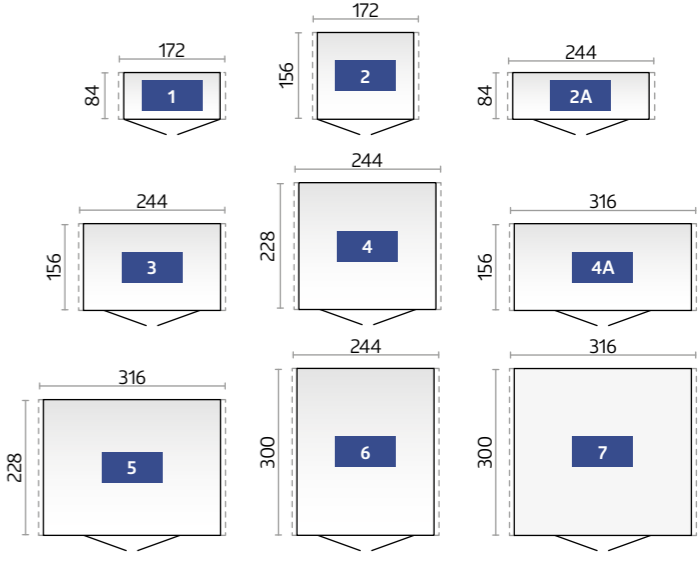

Optionales Zubehör finden Sie auf den Seiten 20 – 25.

Technische Daten sowie Detailinformationen finden Sie auf S. 82.



Geräteschrank Gr. 90, dunkelgrau-metallic
(mit Alu-Bodenrahmen und Alu-Bodenplatte als Zubehör)

Geräteschrank

KLEIN, ABER FEIN

Schöner Schrank mit hohem Nutzwert

Wo Raum knapp ist, zeigt er seine Klasse. Im Garten, auf der Terrasse, in der Garage oder auf dem Balkon behütet und ordnet er, ohne Ihren Lebensraum einzuschränken. Mit dem Biohort Geräteschrank können Sie Gartengeräte, Griller, Gartenmöbel u. Ä. regenwassergeschützt und diebstahlsicher verstauen. Er fügt sich durch die kompakte Grösse und dank seines eleganten Designs harmonisch in seinen Standort ein.

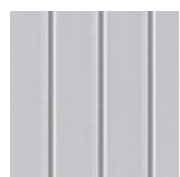

silber-metallic



quarzgrau-metallic



dunkelgrau-metallic



dunkelgrün



Gr. 230, quartzgrau-metallic mit Alu-Bodenplatte und Alu-Bodenrahmen

VORZÜGE

- unsichtbare, integrierte Durchlüftung
- regenwasserdicht

Sicherheit:

- 2-fach-Verriegelung mit Drehgriff-Zylinderschloss
- unbrennbar

Grundausrüstung:

- integriertes Ordnungssystem am Türinnenflügel (inkl. 6 Aufhängehaken)
- Gerätehalter (4 Stk.)
- Regalböden und Regalsteher (jeweils 2 Stk.)
- Windhaken zum Fixieren der geöffneten Türen

Größen (in cm, Aussenmasse)

Türöffnung:

Gr. 90: 65 x 170 cm (B x H), Gr. 150 und 230: 135 x 170 cm (B x H)

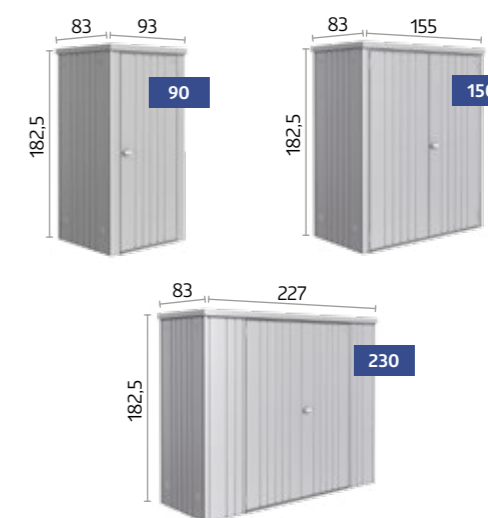

Optionales Zubehör finden Sie auf den Seiten 20 – 25.

Technische Daten sowie Detailinformationen finden Sie auf S. 82.

	Neo**	HighLine®	Panorama®	AvantGarde®	Europa	Geräteschrank
01 Gerätehalter Konstruiert zum Aufhängen von Spaten, Rechen, Gartenschläuchen etc. (Traglast: 10 kg). Grundausrüstung: 4 Stück (Ausnahme Gerätehaus Neo: 2 Stück).	✔ ★	✔ ★	✔ ★	✔ ★	✔ ★	✔ ★
02 Regalböden / Regalsteher Grundausrüstung: 2 Regalböden (Tiefe: 24,5 cm, Traglast: 15 kg pro Regalboden) und 2 Regalsteher. (Ausnahme Gerätehaus Neo: Hier werden keine Regalsteher benötigt.) Zusätzliche Regalböden mit 24,5 cm bzw. 43,5 cm Tiefe sowie Regalsteher sind als Zubehör erhältlich. (Ausnahme Gerätehaus Neo: Regalböden mit 26 cm bzw. 44,5 cm Tiefe.)	✔ ★	✔ ★	✔ ★	✔ ★	✔ ★	✔ ★
03 Werkzeughalter Grundausrüstung: 2 Werkzeughalter. Zur Befestigung auf der Innenseite des Türflügels. Max. 4 Werkzeughalter je Türflügel möglich.	✔ ★	✔ ★	✔ ★	✔ ★		
04 Regenfallrohr-Set Zwei Metall-Fallrohre in Hausfarbe mit Auslaufbogen inkl. Befestigungsmaterial.	✔	★	★	★	★	
05 Haken-Set Set bestehend aus je einem Kombi-, Stiel- und Schaufelhaken sowie einer Wandschiene, die in 2 Regalsteher* eingehängt wird.	★	★	★	★	★	★
06 Elektro-Montagepaneel Dezent verdeckte Kabelführung und einfache Montage von Schaltern und Steckdosen in variablen Positionen (ohne abgebildete Elektroausstattung).	★	★	★	★	★	★
07 LED-Leuchte Akkubetriebene Leuchte mit Bewegungssensor und Dauerlichtschalter; magnetische Anbringung möglich; inkl. USB-Ladekabel.	★	★	★	★	★	★
08 Einhängesack Ideal zum Aufbewahren von Kleinteilen, inkl. Wandschiene zum Einhängen in 2 Regalsteher*. Sack aus schwarzem Polyestergewebe. Grösse (B x T x H): 67 x 34 x 20 cm (Ausnahme Gerätehaus Neo: 55 x 34 x 20 cm).	★	★	★	★	★	★
09 Klapptisch Der platzsparende Klapptisch wird in 2 Regalsteher* eingehängt. So haben Sie schnell eine stabile Arbeitsfläche. Traglast max. 30 kg, Grösse: 69 x 58 cm.		★	★	★	★	★
10 Bodenschwellen-Rampe Für Aussenseite und Innenseite, für bequemes Überfahren der Bodenschwelle, nur bei Alu-Bodenrahmen und Doppeltür möglich. Belastbarkeit max. 200 kg, Länge: 135 cm (Ausnahme Gerätehaus Neo: 163,5 cm).	★	★	★	★	★	★
11 Fahrradaufhängung „BikeMax“ Gerätehaus Europa: 6-fach höhenverstellbar, für Fahrräder bis 26 Zoll mit einer Reifenstärke von max. 5 cm und einem Gewicht von max. 25 kg. Gerätehaus Neo, AvantGarde®, HighLine®, Panorama®: 8-fach höhenverstellbar für Fahrräder bis 29 Zoll. Absperre für Fahrradschlösser integriert.	★	★	★	★	★	
12 Fahrradständer „BikeHolder“ Optimales Abstellen von Fahrrädern durch verstellbare Klemmbügel. Die Grundplatte wird in 2 Regalsteher* eingehängt. Schnelles und einfaches Fixieren der Fahrradreifen für max. 3 Fahrräder pro „BikeHolder“.	★	★	★	★	★	

* Regalsteher nicht im Lieferumfang enthalten. Ausnahme Gerätehaus Neo: Hier werden keine Regalsteher benötigt.
 ** Achtung: Gerätehaus Neo hat keine Sicken wie die anderen Gerätehäuser, dies wurde in der Darstellung nicht berücksichtigt.



01 Gerätehalter



02 Regalböden / Regalsteher



03 Werkzeughalter



04 Regenfallrohr-Set

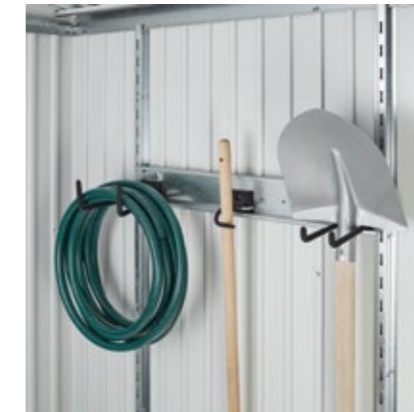

05 Haken-Set



06 Elektro-Montagepaneel



07 LED-Leuchte

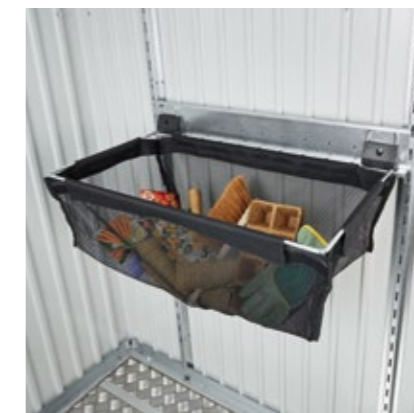

08 Einhängesack

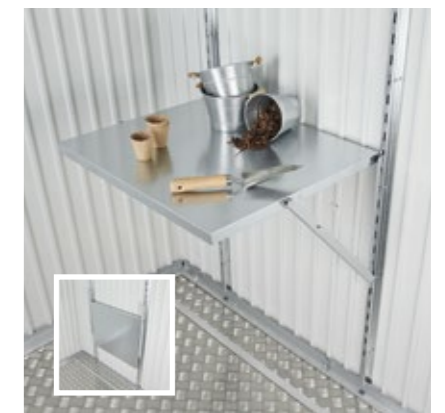

09 Klapptisch

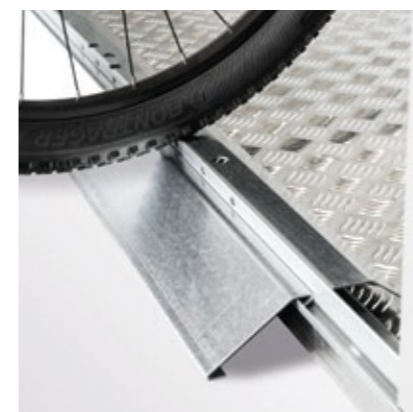

10 Bodenschwellen-Rampe



11 Fahrradaufhängung „BikeMax“

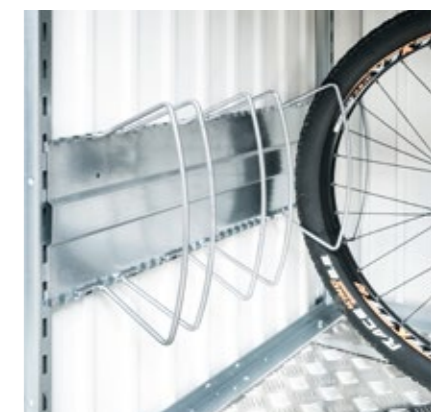

12 Fahrradständer „BikeHolder“



GRUNDAUSSTATTUNG

OPTIONALES ZUBEHÖR

	Neo	HighLine®	Panorama®	AvantGarde®	Europa	Geräteschrank
13 Doppeltür Erleichtert Ihnen das Ein- und Ausfahren mit grossen Geräten. Der 2. Türflügel ist innen mit einer Drehverriegelung und mit einer Gasdruckfeder (Ausnahme Gerätehaus Europa und Geräteschrank) ausgestattet.	★	★	★	★	✓	✓
14 Zusatztür Im Lieferumfang der Zusatztür sind eine Edelstahl-Drückergarnitur mit Normzylinder, eine 3-fach-Verriegelung, eine Gasdruckfeder, Scharniere, zwei Werkzeughalter sowie die passenden seitlichen Türanschlagbleche enthalten. Der Türanschlag ist rechts und auf Anfrage auch links möglich. Ihr Gerätehaus „Europa“ kann mit zusätzlichen Standardtüren (z. B. für den Einbau in der Seitenwand) ausgestattet werden. Ausserdem können Sie eine extrabreite Tür mit den Massen 171 x 170 cm zusätzlich oder statt der Standardtür bestellen (nur aussermittiger Einbau).*	★	★	★	★		★
15 Hausverlängerung Europa* Für die Häuser mit den Breiten 244 cm bzw. 316 cm stehen Verbindungsmodule zur Verfügung. Somit können zwei Gerätehäuser der Länge nach zu einem grossen Haus zusammengefügt werden. Die Giebel der beiden Häuser werden an der Verbindungsstelle mit Profilen unterstützt und verbunden. Die Durchgangshöhe beträgt hier 170 cm (wie Türhöhe).					★	
16 FloraBoard Zwei Steher in der Farbe des Gerätehauses werden an der Aussenwand angeschraubt und die Blumenkästen in beliebiger Höhe eingehängt. Kunststoffeinsätze zur einfacheren Bepflanzung werden standardmässig mitgeliefert. Tipp: Für das Gerätehaus Neo ist das FloraBoard auch für das Seitendach mit Seiten- oder Rückwand erhältlich.	★	★	★	★		
17 Lichtpaneel Das getönte Lichtpaneel aus Acrylglas (Masse: 28 x 207 cm) ist in einem Metallrahmen verbaut und kann flexibel in jede Seitenwand eingebaut werden, jedoch nicht nebeneinander. Tipp: Auch für das Seitendach mit Seiten- oder Rückwand ist das Lichtpaneel erhältlich.	★					
18 Innenverkleidung Die grauweissen Innenwandpaneele werden einfach in den Seitenwänden eingehängt und verschraubt.	★					
19 Isolierung Die Innenwandverkleidung kann zusätzlich noch mit einer 40 mm starken Isolierung (Styroporplatten) ausgestattet werden, wodurch sich viele neue Nutzungsmöglichkeiten für das Gerätehaus eröffnen.	★					
20 Fensterelement Das Seitenwandelement mit Metallrahmen-Ausstellfenster (Kunststoffglas) bringt Tageslicht ins Gerätehaus Europa (Fensteröffnung 50 x 60 cm).					★	
Seitendach Das Seitendach wird am Gerätehaus Neo (ab Gr. 2A) wahlweise ein- oder beidseitig fixiert. Die Breite des Seitendaches liegt bei 3 m. Die Alu-Stützen sind mit höhenverstellbaren Füüssen ausgestattet. Zwei Regenfallrohre sind inkludiert. Das Seitendach wird am Gerätehaus HighLine® (ab Gr. H2) jeweils an der Seite mit der Regenrinne – wahlweise ein- oder beidseitig – fixiert. So entsteht eine überdachte Freifläche im Ausmass der einfachen/ doppelten Grundfläche des Gerätehauses. Die Alu-Stützen sind mit höhenverstellbaren Füüssen ausgestattet. Das Regenfallrohr ist inkludiert. Das Seitendach für das Gerätehaus Europa kann wahlweise links, rechts oder beidseitig angebaut werden. Der Bausatz enthält die Stützen, ein kurzes Regenfallrohr und das Befestigungsmaterial (nicht für Grösse 1 und Grösse 2A erhältlich).	★					
21 Das Seitendach wird am Gerätehaus HighLine® (ab Gr. H2) jeweils an der Seite mit der Regenrinne – wahlweise ein- oder beidseitig – fixiert. So entsteht eine überdachte Freifläche im Ausmass der einfachen/ doppelten Grundfläche des Gerätehauses. Die Alu-Stützen sind mit höhenverstellbaren Füüssen ausgestattet. Das Regenfallrohr ist inkludiert.	★	★				
22 Das Seitendach für das Gerätehaus Europa kann wahlweise links, rechts oder beidseitig angebaut werden. Der Bausatz enthält die Stützen, ein kurzes Regenfallrohr und das Befestigungsmaterial (nicht für Grösse 1 und Grösse 2A erhältlich).					★	
22 Seiten- und Rückwand für Seitendach Gerätehaus HighLine® / Neo Wahlweise werden eine Rückwand und/oder eine Seitenwand am Seitendach des Gerätehauses HighLine® (ab Gr. H2) / Neo (ab Gr. 2A) angebracht. Sie sind in der Farbe des Hauses erhältlich.	★	★				



* Preis auf Anfrage



GRUNDAUSSTATTUNG

OPTIONALES ZUBEHÖR

		Neo	HighLine®	Panorama®	AvantGarde®	Europa	Geräteschrank
23 Alu-Bodenrahmen	Er verleiht dem Gerätehaus auf unebenem Boden (z. B. Wiese) auch ohne Fundament die notwendige Stabilität. Die mitgelieferten Bodenanker tragen zur Sturmsicherheit bei.	★	★	★	★	★	★
24 Alu-Bodenplatte	Der hochwertige Alu-Riffelblechboden besteht je nach Hausgröße aus 1 – 5 Segmenten inkl. Verbindungsprofilen. Zur Verlegung ist der Alu-Bodenrahmen erforderlich.	★	★	★	★	★	★
25 SmartBase	Der perfekte Boden für festen Untergrund (betonierte oder gepflasterte Flächen). Leichte Bodenunebenheiten von bis zu 40 mm können ausgeglichen werden. Details siehe Seite 26 – 27.	★	★	★	★	★	★
26 SmartBase^{PLUS}	Optimale Lösung für Hangneigungen und Wiesen. Patentiertes System mit Erdschrauben zum Ausgleich von bis zu 15 cm Gefälle. Details siehe Seite 26 – 27.	★	★	★	★	★	★



23 Alu-Bodenrahmen

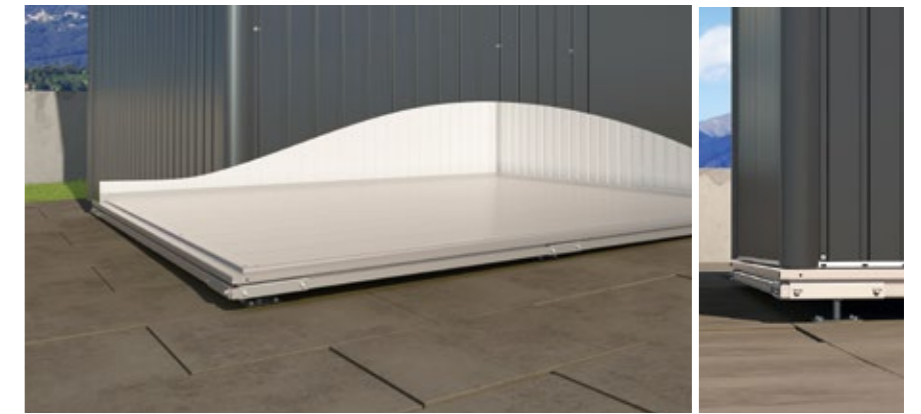

25 SmartBase
Details siehe Seite 26 – 27.



24 Alu-Bodenplatte



26 SmartBase^{PLUS}
Details siehe Seite 26 – 27.

FUNDAMENTLÖSUNGEN

Mehr Infos im Extra Folder und unter: biohort.com/fundamente

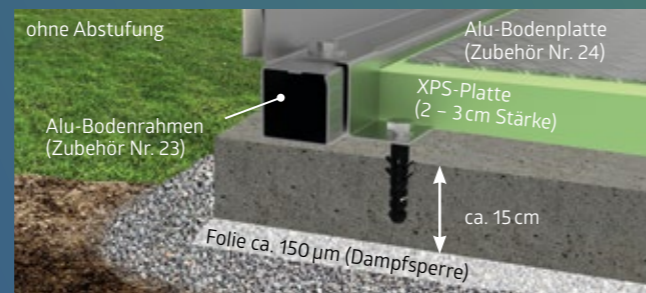

BETONFUNDAMENT

Eine armierte Beton-Fundamentplatte im Schotterbett ist ein optimales, aber auch teures Fundament. Auch bei dieser Fundamentvariante müssen Sie konstruktiv dafür sorgen, dass am Boden kein Wasser in das Gerätehaus eindringen kann. Die abgesetzte Fundamentplatte mit einer umlaufenden Stufe von 2 cm x 7 cm ist dafür die ideale Ausführung (Alu-Bodenrahmen und Alu-Bodenplatte können nicht verwendet werden).

Alternativ zum Betonfundament mit der stufenförmigen Oberfläche kann auch eine durchgehend ebene Betonplatte gegossen werden. Der als Zubehör erhältliche **Alu-Bodenrahmen** erleichtert den Ausgleich eventueller Bodenunebenheiten. Der Alu-Bodenrahmen ermöglicht auch die Verwendung der **Alu-Bodenplatte** und eine Unterfütterung mit XPS-Hartschaumplatten (nicht im Lieferumfang).

PUNKTFUNDAMENT



Eine weitere Möglichkeit, Gartenhäuser auf unebenem Boden aufzustellen, ist ein Punktfundament in Verbindung mit einem **Alu-Bodenrahmen**.

GEHWEGPLATTEN

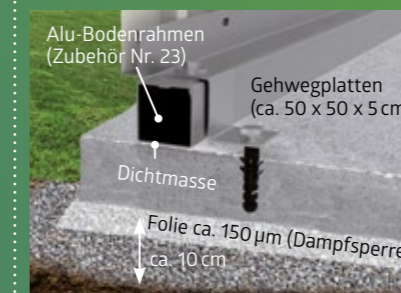

Eine gute und preiswerte Lösung sind im Splittbett verlegte Gehwegplatten. Wir empfehlen unbedingt die Verwendung des **Alu-Bodenrahmens**.

BODENRAHMEN

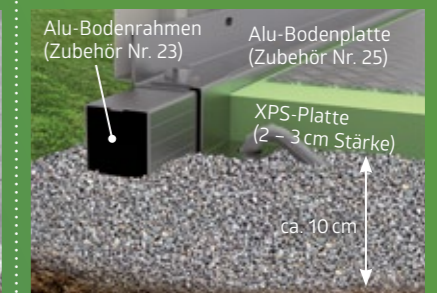

Mit dem **Alu-Bodenrahmen** können Sie das Gerätehaus auch auf einem Splittbett aufstellen und sturmsicher verankern (Bodenanker liegen bei). Die **Alu-Bodenplatte** dient als funktioneller Boden und wird mit XPS-Hartschaumplatten unterfüttert (nicht im Lieferumfang).

Detailinformationen zum SmartBase und SmartBase^{PLUS} finden Sie auf den nächsten Seiten.

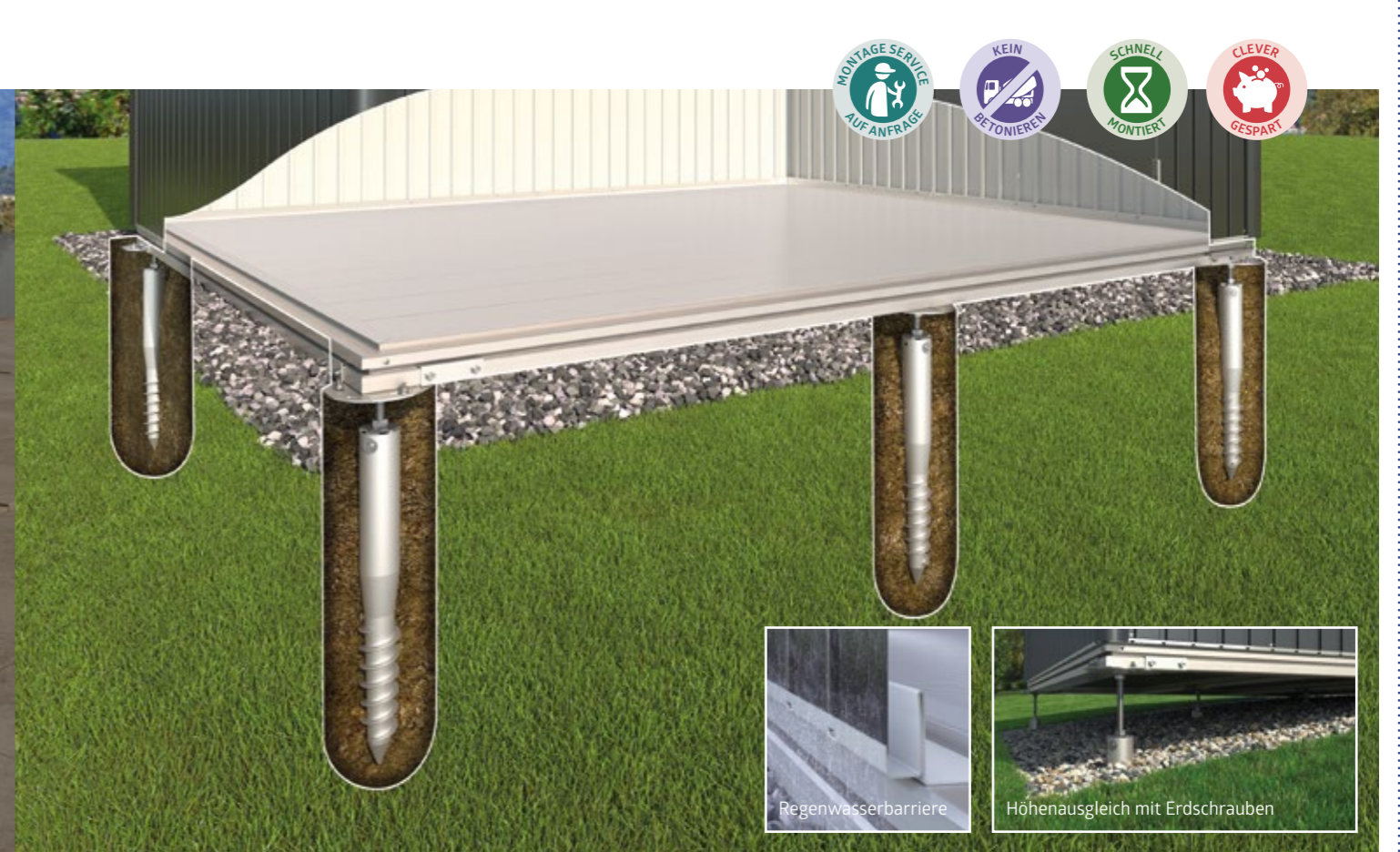

SmartBase

Perfekter Boden für festen Untergrund

Das Biohort SmartBase-Fundament ist das ideale Fundament für uneben betonierte oder gepflasterte Flächen. Es besteht aus hochwertigen Aludielen, einem speziellen Fundamentrahmen und höhenverstellbaren Stellfüssen. So können leichte Bodenunebenheiten von bis zu 4 cm ausgeglichen werden.

Montagedauer: 1 – 2 Stunden zu zweit (je nach handwerklichem Geschick und Produkt). **Werkzeug:** Wasserwaage, Bohrmaschine, Gabelschlüssel SW13 und SW24.

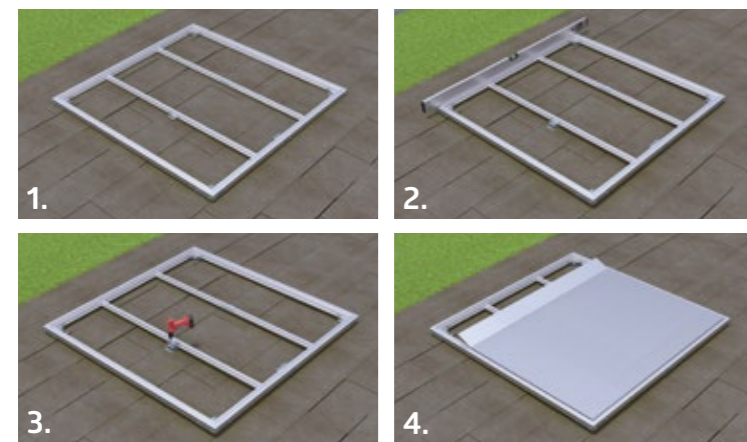

1. Montage des Rahmens
3. Verschrauben der Stellfüsse mit Untergrund

2. Stellfüsse anbringen und Rahmenkonstruktion ausrichten
4. Aludielen befestigen

VORZÜGE

- Ausgleich von Unebenheiten durch Stellfüsse
- bei Bedarf leicht zu entfernen
- exakte Abstimmung auf alle Biohort Gerätehäuser, Geräteschränke und die MiniGarage
- Sturmsicherheit
- Belastbarkeit max. 200 kg/m²

Grundausrüstung:

- Aludielen mit gerillter Oberfläche
- speziell konzipierter Fundamentrahmen
- feuerverzinkte Stellfüsse
- Stellfüsse mit Höhenausgleich
- integrierte Wasserbarriere zum Schutz vor Wassereintritt

Alu-Bodenrahmen und Alu-Bodenplatte sind nicht mehr erforderlich!

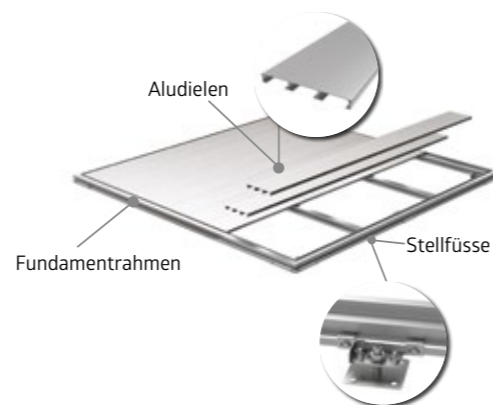

* nicht im Lieferumfang enthalten
26

SmartBasePLUS

Optimaler Boden für Hangneigungen und Wiesen

Im Unterschied zum SmartBase-Fundament beinhaltet das patentierte System SmartBase^{PLUS} Erdschrauben anstelle der Stellfüsse. Diese werden direkt in das Erdreich geschraubt und können Gefälle bis zu 15 cm ausgleichen (für grössere Höhenunterschiede sind Verlängerungen auf Anfrage erhältlich). Hierfür sollte der Boden kompakt und frei von grossen Steinen sein.

Montagedauer: 2 – 4 Stunden zu zweit (je nach handwerklichem Geschick und Produkt). **Werkzeug*:** Schlagbohrmaschine, Bohrer Ø 40 x 600 mm, Wasserwaage, Bohrmaschine, Gabelschlüssel SW13 und SW24, Schaufel.



1. Bauplatz vorbereiten und Erdschrauben eindrehen
3. Rahmen positionieren und verschrauben

2. Montageplatten anbringen und ausrichten
4. Aludielen befestigen

* nicht im Lieferumfang enthalten

VORZÜGE

- wenig Bodenaushub
- kein Schotterfrostkoffer erforderlich
- Ausgleich von Unebenheiten mit Erdschrauben
- bei Bedarf leicht zu entfernen
- exakte Abstimmung auf alle Biohort Gerätehäuser, Geräteschränke und die MiniGarage
- Sturmsicherheit
- Belastbarkeit max. 200 kg/m²

Grundausrüstung:

- Aludielen mit gerillter Oberfläche
- speziell konzipierter Fundamentrahmen
- feuerverzinkte Erdschrauben
- mehrfach verstellbare Montageplatten
- inklusive Handeindrehwerkzeug
- integrierte Wasserbarriere zum Schutz vor Wassereintritt

Alu-Bodenrahmen und Alu-Bodenplatte sind nicht mehr erforderlich!

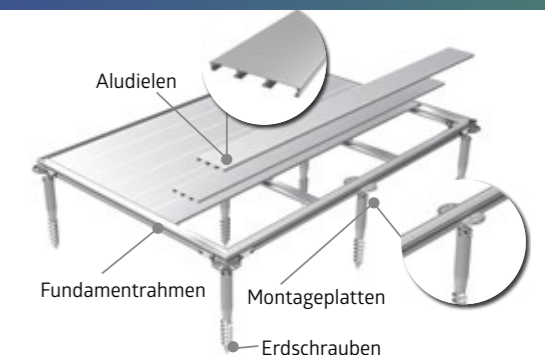



optionale Glasdoppeltür

optionale Glaselemente

CasaNova® 3 x 5, quarzgrau-metallic
(mit Alu-Bodenrahmen, Aussenbeleuchtung, zwei Glaselementen und Glasdoppeltür als Zubehör)

VORZÜGE

- isolierte Sandwichelemente mit einem Kern aus Styropor (EPS W20, 40 mm)

Sicherheit:

- Verriegelung mit Edelstahl-Drückergarnitur
- Dach- bzw. Schneelast bis zu 215 kg/m² (abzüglich der Dachbeschwerung wie z. B. Begrünung)

Funktionalität:

- gut beheizbar durch Wärmedämmung; U-Wert Seitenwände: 0,76 W/(m²K)
- Türanschlag rechts oder links frei wählbar
- grosse Auswahl an Zubehör für den Innenausbau
- Belüftung durch zu öffnende Acrylglas-Oberlichte
- komfortable Türöffnung mit Gasdruckfeder



CasaNova®

DESIGN, DAS SICH IHREN WÜNSCHEN ANPASST

Das High-End-Metallgebäude mit isolierten Seitenwänden

Ob als Gerätehaus, Werkstatt oder Saunahaus – das isolierte Design-Nebengebäude CasaNova® beweist mit umfangreichen Ausstattungsvarianten einzigartige Flexibilität und passt sich exakt Ihren Vorstellungen an. Ganz gleich, ob Sie nach funktionalem Stauraum und einer Überwinterungsmöglichkeit für Pflanzen suchen oder sich eine Ruheoase im Freien schaffen wollen: Mit dem CasaNova® erfüllen sich Ihre Wünsche auf einem einzigartigen Qualitätsniveau.



silber-metallic



quarzgrau-metallic



dunkelgrau-metallic



isolierte Seitenwände / Türelement
Sandwichelement mit 40-mm-Kern aus Styropor (EPS W20)



9 Grössen, 3 Farben und unzählige Möglichkeiten

Mögliche Grundflächen von 3 x 2 m bis 4 x 6 m.

Dank der Modulbauweise sind Ihren Wünschen keine Grenzen gesetzt. Tor, Türen und Fenster können frei nach Ihren Vorstellungen platziert werden.

Konfigurieren Sie jetzt Ihr CasaNova®!
biohort.com/3d-konfigurator

Praktische Details und viele Anwendungsgebiete



SPA und Wellness

Abb. CasaNova® 3 x 4, dunkelgrau-metallic mit Alu-Bodenrahmen, 2 Glaselementen, Aussenbeleuchtung und Sauna als Zubehör



KFZ und Werkstatt

Abb. CasaNova® 3 x 5, dunkelgrau-metallic mit Deckensektionaltor, Zusatztür und Dreh-Kippfenster



Hobby und Sport

Abb. CasaNova® 3 x 4, dunkelgrau-metallic mit Alu-Bodenrahmen, Alu-Bodenplatte, 2. Türflügel, Aussenbeleuchtung und zwei Glaselementen als Zubehör



Homeoffice / Rückzugsort

Abb. CasaNova® 3 x 4, dunkelgrau-metallic mit Alu-Bodenrahmen, zwei Glaselementen und Aussenbeleuchtung

EINE FRAGE DES GUTEN STILS

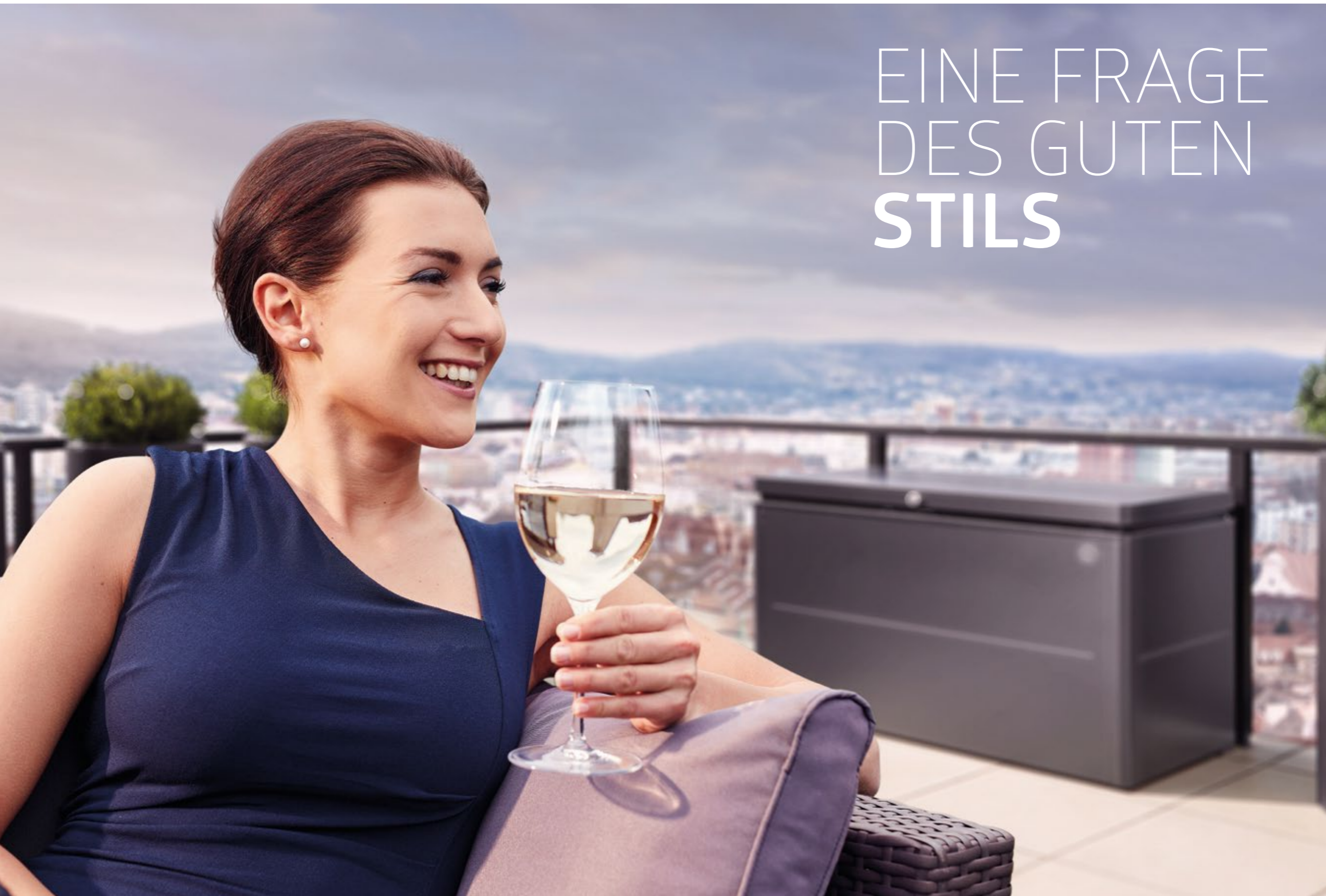

32 Romeo®



34 StoreMax®



36 HighBoard



38 LoungeBox®



40 FreizeitBox



VORZÜGE

- regenwasserdicht
- unsichtbare, integrierte Durchlüftung

Sicherheit:

- 3-fach-Verriegelung mit Drehgriff-Zylinderschloss

Funktionalität:

- komfortable Türöffnung mit Gasdruckfeder

Grundausrüstung:

- Regalböden (2 Stk.) und Regalsteher (3 Stk.)
- Ordnungssystem an der Türinnenseite (inkl. 6 Aufhängehaken)

Terrassenschrank Romeo® Gr. M, quarzgrau-metallic



GARTENBOXEN

Romeo® TERRASSEN- SCHRANK

Mehr Raum für das Wesentliche

Der Terrassenschrank Romeo® schafft Raum, ohne selbst viel zu benötigen. Ausserdem verwöhnt er alle Balkon- und Terrassen-Geniesser mit einer individuellen Regal-Ausstattung, mittels Gasdruckfedern sanft schliessenden Türen und vielen weiteren typischen Biohort Details!

Grössen (in cm)

Türöffnung:
103 x 131 cm (B x H)

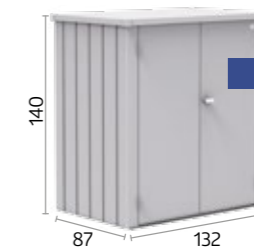
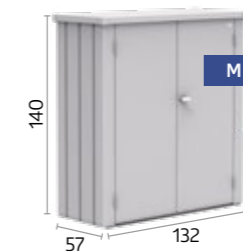

★ OPTIONALES ZUBEHÖR



Regalböden (2 Stk.)

Feuerverzinkte Stahlböden (61 x 43 cm) – zusätzlich zu den bereits in der Grundausrüstung enthaltenen Regalböden optional erhältlich.



Gr. L, dunkelgrau-metallic



silber-metallic



quarzgrau-metallic



dunkelgrau-metallic



StoreMax® Gr. 120, quarzgrau-metallic



VORZÜGE

- regenwasserdicht
- Rollladen aus Aluminium

Sicherheit:

- 2-fach-Verriegelung mit Drehgriff-Zylinderschloss

Funktionalität:

- leichte Bedienung durch Federunterstützung

Grundausrüstung:

- Werkzeughalter an den Innenseiten der Seitenwände



StoreMax®

AUSSEN DESIGN, INNEN PLATZ

Gartengenuss auf höchstem Niveau

Ein Garten ist eine Wohlfühloase – zumindest, wenn er aufgeräumt ist. Genau dafür bietet der StoreMax® maximalen Stauraum auf wenig Platz, der mit Regalen und Zwischenböden noch individuell eingeteilt werden kann. Ob Rasenmäher-Garage, Gartenwerkzeug-Truhe oder Stauraum für Kissen, hinter dem zweigeteilten Öffnungssystem findet sich Platz für alles!



silber-metallic



quarzgrau-metallic



dunkelgrau-metallic



Der obere Rollladen kann separat geöffnet werden.



Für das vollständige Öffnen des StoreMax® gleitet der vordere Rollladen nach hinten.

Größen (in cm)

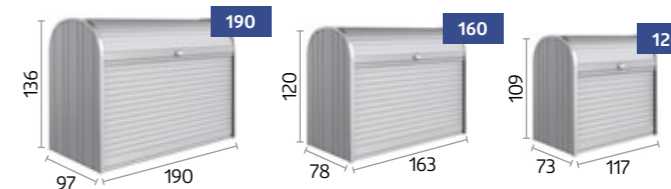

OPTIONALES ZUBEHÖR



Eckregale-Set (passend für Grösse 120 & 160)

2 Regalböden (Dreieckform) mit Regalhalter, 5-fach höhenverstellbar, nachträglich einfach ohne Werkzeug einzubauen, wahlweise links oder rechts montierbar.



Regale-Set (passend für Grösse 190)

2 Stahlböden (72 x 24,5 cm) und 2 Regalsteher.



Zwischenboden (passend für Grösse 160 & 190)

2-teiliger Stahlboden mit Regalstützen, Traglast ca. 100 kg, auch als 2-teiliges Regal verwendbar, 5-fach höhenverstellbar, nachträglich einfach einzubauen.



VORZÜGE

- regenwasserdicht
- unsichtbare, integrierte Durchlüftung

Sicherheit:

- Verriegelung mit Drehknebel-Zylinderschloss

Funktionalität:

- komfortable Deckel- und Türöffnung mit Gasdruckfeder

Grundausrüstung:

- Mülltonnen-Deckelöffner (3 Stk.)

HighBoard Gr. 160, dunkelgrau-metallic
(mit Werkzeughalter und Zwischenboden als Zubehör)



HighBoard

HIGHLIGHT AUF DER TERRASSE

Multitalent zum Aufbewahren

Die Einsatzmöglichkeiten des HighBoard sind dank Flügeltüren und Deckelöffnung vielfältig: ob als Stauraum für Kissen, Gartenutensilien oder als ideale Ergänzung zu Ihrer Outdoor-Küche – alles ist witterungsgeschützt und ordentlich verstaut. Die edle Optik wurde von Industriedesignern entworfen und ist garantiert ein Highlight auf jeder Terrasse.

Größen (in cm)

Türöffnung:

Gr. 160: 140 x 100 cm (B x H)
Gr. 200: 167 x 110 cm (B x H)

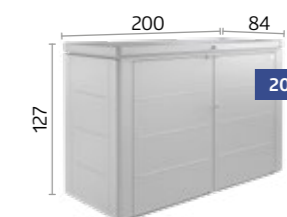
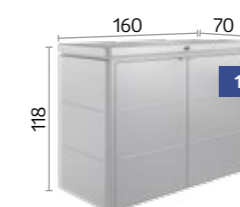

silber-metallic



quarzgrau-metallic



dunkelgrau-metallic



OPTIONALES ZUBEHÖR



Einhängesack

Der Sack aus schwarzem Polyestergewebe bietet zusätzlichen Stauraum und wird einfach am Rahmen eingehängt. Belastbarkeit max. 10 kg.



Zwischenboden

In Silber-metallic, 9-fach höhenverstellbar. Einfach einzubauen und variabel verwendbar (z. B. als durchgehender Boden oder als Regal). Belastbarkeit max. 50 kg.



Werkzeughalter

Zur Befestigung auf der Innenseite der Türflügel. Max. 2 Werkzeughalter je Türflügel möglich.



Deckelnetz

Die Lösung für Kleinteile. Kann einfach an der Deckelinnenseite angebracht werden.



LoungeBox® Gr. 160, dunkelgrau-metallic

- VORZÜGE**
- regenwasserdicht
 - unsichtbare, integrierte Durchlüftung
 - Deckel aus Aluminium
- Sicherheit:**
- Verriegelung mit Drehknebel-Zylinderschloss
- Funktionalität:**
- komfortable Deckelöffnung mit Gasdruckfeder

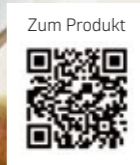

GARTENBOXEN

LoungeBox®

STILVOLLE ELEGANZ

Design für hohe Ansprüche

Die LoungeBox® ist der perfekte Stauraum für Sitzkissen und viele Dinge, die sonst keinen Platz haben. Durch die ansprechende Optik passt sie perfekt auf jede Terrasse.

Größen (in cm)

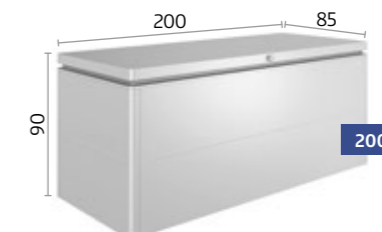
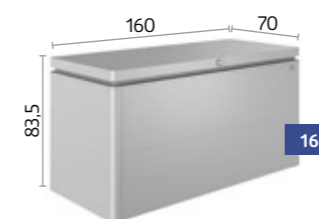

OPTIONALES ZUBEHÖR



Einhängesack

Der Sack aus schwarzem Polyestergewebe bietet zusätzlichen Stauraum und wird einfach am Rahmen eingehängt. Belastbarkeit max. 10 kg.



Deckelnetz

Die Lösung für Kleinteile. Kann einfach an der Deckelinnenseite angebracht werden.



silber-metallic

quarzgrau-metallic

dunkelgrau-metallic



Gr. 160, dunkelgrau-metallic



VORZÜGE

- regenwasserdicht
- unsichtbare, integrierte Durchlüftung

Sicherheit:

- 2-fach-Verriegelung mit Drehgriff-Zylinderschloss

Funktionalität:

- komfortable Deckelöffnung mit Gasdruckfeder

FreizeitBox Gr. 160^{High}, quarzgrau-metallic



FreizeitBox

FORMSCHÖN & LANGLEBIG

Die perfekte Truhe für aussen

Sie steckt locker all das weg, wofür Sie keinen geeigneten Aufbewahrungsort haben. Ideal zum Verstauen von Sitzkissen, Sonnenliegen, Klappstühlen, Spielzeug, Sport- und Camping-utensilien. 5 Grössen, 5 Farben – für alle Ansprüche. Durch hochwertige Materialien eine dauerhafte Lösung.

Größen (in cm)

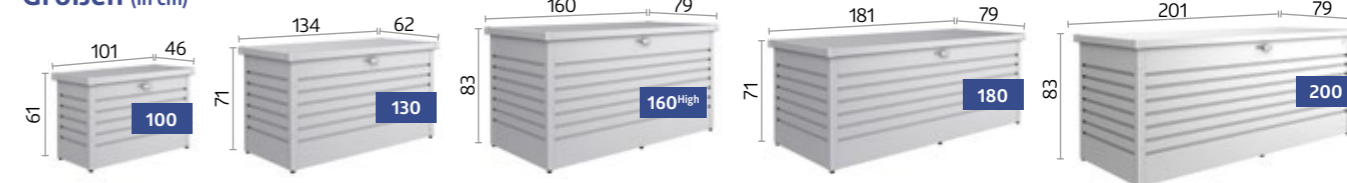

TIPP: Ideal auch als Paket-Box!

OPTIONALES ZUBEHÖR



Einhängesack

Der Sack aus schwarzem Polyestergewebe bietet zusätzlichen Stauraum und wird einfach am Rahmen eingehängt. Belastbarkeit max. 10 kg.



Paketbox-Kit

Edelstahl-Verschlussbügel und Vorhangschloss mit Ziffernkombination und Edelstahl-Sicherungsseil.



Deckelnetz

Die Lösung für Kleinteile. Kann einfach an der Deckelinnenseite angebracht werden. In der FreizeitBox 180 und 200 können zwei Netze nebeneinander fixiert werden.



weiss

silber-metallic

quarzgrau-metallic

dunkelgrau-metallic

bronze-metallic

AUS LIEBE ZUM FAHRRAD



44 MiniGarage



46 StoreMax®



48 HighBoard



MiniGarage, silber-metallic
(mit Alu-Bodenrahmen, Alu-Bodenplatte, Fahrradhängeschiene und Regalsystem als Zubehör)

VORZÜGE

- regenwasserdicht
- unsichtbare, integrierte Durchlüftung

Sicherheit:

- 3-fach-Verriegelung mit Drehgriff-Zylinderschloss

Funktionalität:

- komfortable Türöffnung mit Gasdruckfeder

Grundausrüstung:

- Ordnungssystem an der Türinnenseite (inkl. 6 Aufhängehaken)

Zum Produkt



MiniGarage

KLEIN MIT GROSSEM NUTZEN

Multifunktionales Platzwunder ohne Genehmigungspflicht*

In der MiniGarage können Sie bis zu 2 Fahrräder oder Gartengeräte und Gartenmöbel etc. ideal verstauen. Mit einer Höhe von nur 145 cm unterliegt sie grundsätzlich keiner Genehmigungspflicht*. Das intelligente Schienensystem (optional) erleichtert das Einstellen des Fahrrades: Hinterrad auf Bodenschiene stellen, Fahrradlenker in ausziehbare obere Schiene einhängen, einschieben, fertig! Zum Verstauen von Gartenwerkzeug leistet das ausziehbare Regalsystem mit 2 Böden (150cm Länge) wertvolle Dienste. Die MiniGarage – multifunktional im Einsatz, modern im Design.



silber-metallic



dunkelgrau-metallic



MiniGarage, silber-metallic mit zwei Fahrradhängeschienen und Elektro-Montagepaneel

* Bitte beachten Sie die örtlich unterschiedlichen Vorschriften!

Grösse (in cm)

Türöffnung:

103 x 131 cm (B x H)

Innenmasse:

117 x 195 x 137 cm (B x T x H)

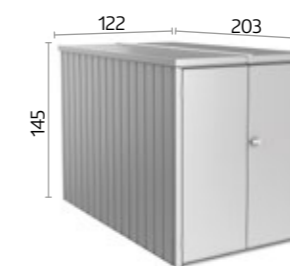

TIPP: Auch mit Elektro-Montagepaneel erhältlich. Details siehe Seite 20.

OPTIONALES ZUBEHÖR

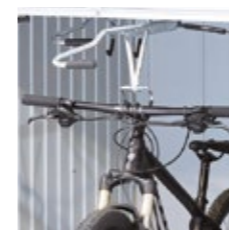

Fahrradhängeschiene

Ausziehbar, mit Führungsschiene am Boden, zum bequemen Ein- und Ausfahren der Fahrräder.

Max. 2 Fahrradhängeschienen möglich.



Regalsystem

Ausziehbar, bestehend aus zwei Regalböden inkl. Führungsschienen (Masse je Boden: B 43 x T 150 x H 5 cm), höhenverstellbar. Belastbarkeit max. 15kg je Boden.



Alu-Bodenrahmen / Alu-Bodenplatte

Der Alu-Bodenrahmen verleiht der MiniGarage auch auf unebenem Boden die notwendige Stabilität. Der hochwertige und elegante Alu-Riffelblechboden kann nur in Verbindung mit dem Alu-Bodenrahmen verlegt werden.



SmartBase / SmartBase^{PLUS}

Komplettes System bestehend aus Aluprofilen, Aludielen und Stellfüssen bzw. Erdschrauben. Perfekt zum Ausgleichen von leichtem Gefälle. Details siehe Seite 24 – 25.



VORZÜGE

- regenwasserdicht
- Rollladen aus Aluminium

Sicherheit:

- 2-fach-Verriegelung mit Drehgriff-Zylinderschloss

Funktionalität:

- leichte Bedienung durch Federunterstützung

Grundausrüstung:

- Werkzeughalter an den Innenseiten der Seitenwände

StoreMax® Gr. 190, silber-metallic



StoreMax®

ROLLLADEN HOCH, RADSPASS RAUS

Macht eine gute Figur

Direkt vorm Haus, jederzeit startklar: Die regensichere Fahrrad-Garage StoreMax® mit „BikeHolder“ bietet maximalen Stauraum auf wenig Platz – optimal dimensioniert für bis zu zwei Fahrräder. Die besonders leichtgängige Rollladenföhrung schont die Kraftreserven für die Tour und sichert das wertvolle Bike mit einer robusten Zylinderschloss-Verriegelung.

Grösse (in cm)

Innenmasse:
188 x 86 cm (B x T)

Fassungsvermögen:

2 Erwachsenen-Fahrräder (bitte prüfen Sie die Abmessungen Ihrer Fahrräder, weitere Informationen unter www.biohort.com)

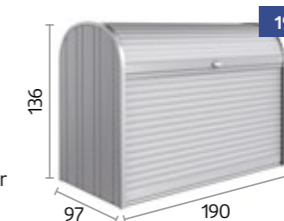

★ OPTIONALES ZUBEHÖR



Fahrradständer-Set „BikeHolder“

Die Grundplatte inkl. verstellbarer Klemmbügel wird in 2 Regalsteher eingehängt und ermöglicht das optimale Abstellen von 2 Fahrrädern, inklusive 2 Regalsteher.



silber-metallic

quarzgrau-metallic

dunkelgrau-metallic



Der obere Rollladen kann separat geöffnet werden.



Für das vollständige Öffnen des StoreMax® gleitet der vordere Rollladen nach hinten.



VORZÜGE

- regenwasserdicht
- unsichtbare, integrierte Durchlüftung

Sicherheit:

- Verriegelung mit Drehknebel-Zylinderschloss

Funktionalität:

- komfortable Deckel- und Türöffnung mit Gasdruckfeder

Grundausrüstung:

- Mülltonnen-Deckelöffner (3 Stk.)

HighBoard Gr. 200, quarzgrau-metallic
(mit Fahrradständer „BikeHolder“ als Zubehör)



HighBoard

HIER PARKT DAS FAHRRAD

Hochwertiges sicher verstaut

Radfahren hält den Menschen fit – und das HighBoard Ihr Fahrrad: absolut regengeschützt, mit integrierter Durchlüftung, speziellen Fahrradhalterungen und robuster Zylinderschloss-Verriegelung gegen Langfinger. Bis zu zwei Räder lassen sich durch den zusätzlich zu öffnenden Deckel bequem ein- und ausparken. So steht der spontanen Radtour nichts mehr im Weg.

Grösse (in cm)

- Türöffnung:** 167 x 110 cm (B x H)
- Innenmasse:** 195 x 76 x 120 cm (B x T x H)
- Fassungsvermögen:** 2 Erwachsenen-Fahrräder (bitte prüfen Sie die Abmessungen Ihrer Fahrräder, weitere Informationen unter www.biohort.com)

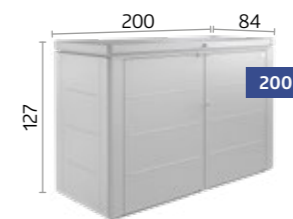

OPTIONALES ZUBEHÖR

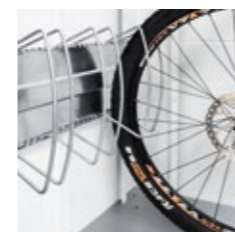

Fahrradständer „BikeHolder“
Die Grundplatte inkl. verstellbarer Klemmbügel wird an der Seitenwand eingehängt und ermöglicht das Abstellen von 2 Fahrrädern.



Elektromontagepaneel
Dezent verdeckte Kabelführung und einfache Montage von Schaltern und Steckdosen in variablen Positionen (ohne abgebildete Elektroausstattung).



Werkzeughalter
Zur Befestigung auf der Innenseite der Türflügel. Max. 2 Werkzeughalter je Türflügel möglich.



Deckelnetz
Die Lösung für Kleinteile. Kann einfach an der Deckelinnenseite angebracht werden.



silber-metallic

quarzgrau-metallic

dunkelgrau-metallic



Gr. 200, silber-metallic mit Fahrradständer „BikeHolder“



**DIE SCHÖNSTE ART,
MÜLL ZU TRENNEN**



52 Alex®



54 StoreMax®



56 HighBoard



VORZÜGE

- beliebig erweiterbar durch modulare Bauweise
- integrierte Durchlüftung
- stabiles Dach für Pflanzgefäße
- regenwasserdicht

Sicherheit:

- Verriegelung mit Drehknebel-Zylinderschloss

Grundausrüstung:

- Auffangbügel zum Herauskippen der Mülltonne
- Funktionsboden zum Positionieren der Mülltonnenräder
- Ordnungssystem an den Türinnenseiten (inkl. 3 Aufhängehaken)

zwei kombinierte Mülltonnenboxen Alex®, Farbvariante: 2 (quarzgrau-metallic)

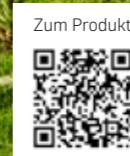

Alex® MODULARE MÜLLTONNENBOX

Modernes Design, clevere Details

Beim neuen Mülltonnen-System Alex® lassen sich auch nachträglich beliebig viele Boxen aneinanderreihen und somit auch Trennsysteme optimal unterbringen. Die Mülltonne lässt sich einfach herauskippen, der Haltebügel fixiert sie in der Schräglage und erleichtert die Befüllung. Mit seinem modernen Design macht Alex® in jeder Zufahrt eine gute Figur!

Grösse (in cm)

Türöffnung:

65 x 118 cm (B x H)

Fassungsvermögen:

120-l-Mülltonne oder 240-l-Mülltonne



OPTIONALES ZUBEHÖR



silber-metallic

quarzgrau-metallic

dunkelgrau-metallic

Ein- oder zweifarbig erhältlich (für die Tür und das Dach kann ohne Aufpreis eine Zweitfarbe gewählt werden).



zwei kombinierte Mülltonnenboxen Alex®, Farbvariante: 3.2 (dunkelgrau-metallic / quartzgrau-metallic)

Funktionsboden zum Positionieren der Mülltonnenräder



Verbindungselement

Die Verbindungsbleche decken den Spalt zwischen zwei Mülltonnenboxen an der Vorder- und Rückseite ab.



Gleichschliessende Schlösser

Bei Verwendung von mehreren Boxen wird der Zugang mit nur einem einzigen Schlüssel möglich.



Regalsteher / Regalböden (2 Stk.)

Feuerverzinkte Regalböden (72 x 24,5 cm), werden in die Regalsteher eingehängt. Max. 4 Regalböden pro Mülltonnenbox möglich.



VORZÜGE

- regenwasserdicht
- Rollladen aus Aluminium

Sicherheit:

- 2-fach-Verriegelung mit Drehgriff-Zylinderschloss

Funktionalität:

- leichte Bedienung durch Federunterstützung

Grundausrüstung:

- Werkzeughalter an den Innenseiten der Seitenwände

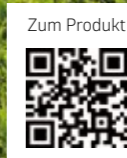

StoreMax® Gr. 160, dunkelgrau-metallic

StoreMax® DESIGNERMANTEL FÜR DIE TONNE

Elegante Funktionalität

Bis zu drei 240-l-Mülltonnen verschwinden wie von Zauberhand hinter dem leicht gleitenden Rollladen. Das zweigeteilte Öffnungssystem erlaubt durch den separat zu öffnenden oberen Rollladen die komfortable Befüllung der verborgenen Tonnen – und durch die Möglichkeit der vollständigen Öffnung deren einfache Entnahme zur Entleerung.

Größen (in cm)

Fassungsvermögen:

- Gr. 120: 2 x 120-l-Mülltonnen
- Gr. 160: 3 x 120-l-Mülltonnen oder 2 x 240-l-Mülltonnen, quer
- Gr. 190: 3 x 120-l-Mülltonnen oder 3 x 240-l-Mülltonnen

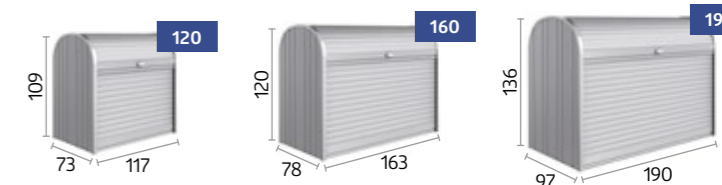

silber-metallic



quarzgrau-metallic



dunkelgrau-metallic



Der obere Rollladen kann separat geöffnet werden.



Für das vollständige Öffnen des StoreMax® gleitet der vordere Rollladen nach hinten.

OPTIONALES ZUBEHÖR



Eckregale-Set (passend für Grösse 120 & 160)

2 Regalböden (Dreieckform) mit Regalhalter, 5-fach höhenverstellbar, nachträglich einfach ohne Werkzeug einzubauen, wahlweise links oder rechts montierbar.





VORZÜGE

- regenwasserdicht
- unsichtbare, integrierte Durchlüftung

Sicherheit:

- Verriegelung mit Drehknebel-Zylinderschloss

Funktionalität:

- komfortable Deckel- und Türöffnung mit Gasdruckfeder

Grundausrüstung:

- Mülltonnen-Deckelöffner (3 Stk.)

HighBoard Gr. 200, silber-metallic

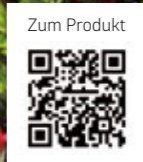

HighBoard

EDLES IM VORGARTEN

Unschönes schön verpackt
Mülltonnen sind kein schöner Anblick – ausser sie verschwinden hinter edlem Industriedesign. Zusätzlich macht das HighBoard mit seinen grosszügigen Flügeltüren und der zusätzlichen Deckelöffnung sowohl das Befüllen als auch das Entleeren der Tonnen zum Kinderspiel. Und die robuste Zylinderschloss-Verriegelung beugt der Ablagerung von Fremdmüll vor.

Grössen (in cm)
Türöffnung:
Gr. 160: 141 x 98 cm (B x H)
Gr. 200: 167 x 110 cm (B x H)
Fassungsvermögen:
Gr. 160: 3 x 120-l-Mülltonnen
Gr. 200: 3 x 120-l-Mülltonnen oder 3 x 240-l-Mülltonnen

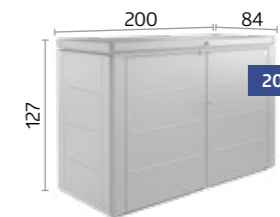
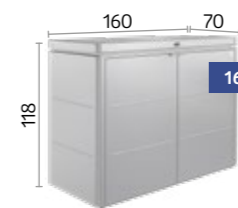

OPTIONALES ZUBEHÖR



Werkzeughalter
Zur Befestigung auf der Innenseite der Türflügel.
Max. 2 Werkzeughalter je Türflügel möglich.



Gr. 200, quarzgrau-metallic

HIER
BLÜHE
ICH AUF



60 HochBeet



62 Belvedere®



66 DaVinci®



68 Sichtschutz



70 MonAmi®



72 WoodStock®



74 Charly®



HochBeet 2 x 1, silber-metallic

VORZÜGE

- extrem langlebig und stabil
- schnell montiert – nur 8 Schrauben
- optimale Arbeitshöhe

Sicherheit:

- integrierter Nagerschutz aus Glasfasergewebe

Funktionalität:

- Schneckenschutz, Mähkante, Frühbeetaufsatz, Rankgitter und Zwischenboden optional erhältlich
- einfache Entleerung durch leicht zu öffnende Seitenteile
- Vorbereitung für Bewässerungsschlauch



HochBeet

CLEVER ANBAUEN

Schönste Aussicht auf beste Ernte

Hochbeete erleichtern den Anbau und maximieren die Ernte – aber erst das Biohort HochBeet perfektioniert das schönste Hobby der Welt mit intelligentem Design und praktischer Funktionalität. Raffinierte Details machen es zu einem Hingucker, der viel mehr zu bieten hat als nur Schönheit!



silber-metallic

quarzgrau-metallic

dunkelgrau-metallic



Gr. 2x1, dunkelgrau-metallic mit Frühbeetaufsatz in Quarzgrau-metallic

Größen (in cm)

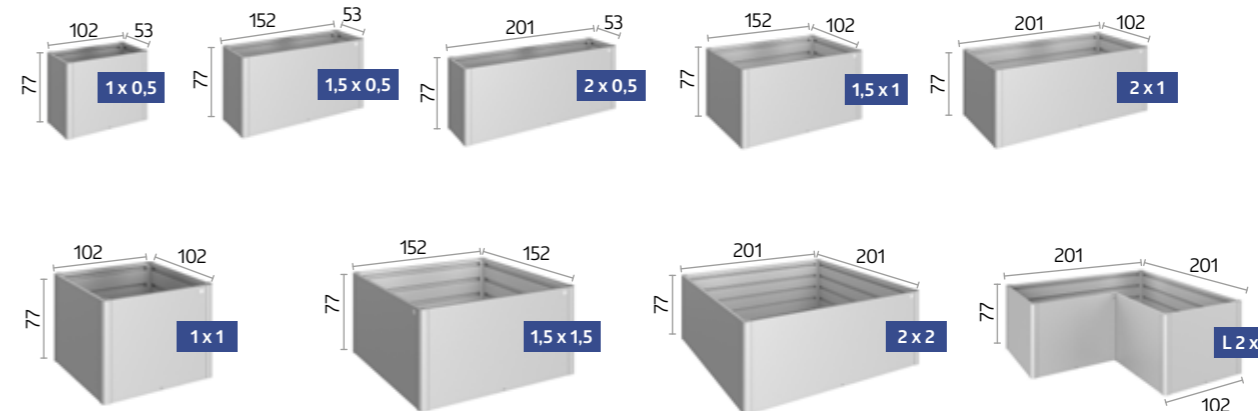

TIPP: Ideal auch als Sammelstelle für Schnittgut!



OPTIONALES ZUBEHÖR FINDEN SIE AUF DEN SEITEN 64 – 65.



VORZÜGE

- extrem langlebig und stabil
- schnell montiert

Sicherheit:

- integrierter Nagerschutz aus Glasfasergewebe

Funktionalität:

- Mähkante, Rankgitter, Sichtschutz und Pflanzeinsatz optional erhältlich
- einfache Entleerung durch leicht zu öffnende Seitenteile
- Vorbereitung für Bewässerungsschlauch

Grundausrüstung:

- Zwischenboden

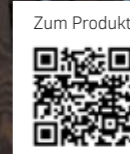

Belvedere® L150^{MAXI}, quarzgrau-metallic

Belvedere® DESIGN- PFLANZBEET

Der Blickfang für die Terrasse

Mit nur 0,5 Meter Breite eröffnet das Pflanzbeet Belvedere® Raum für besondere Ideen: Als lebendiger Raumtrenner strukturiert es Terrasse und Garten und passt ebenso perfekt auf Balkone. Damit haben Sie völlig neue Gestaltungsmöglichkeiten.



Gr. L100, silber-metallic mit Rankgitter

Größen (in cm)

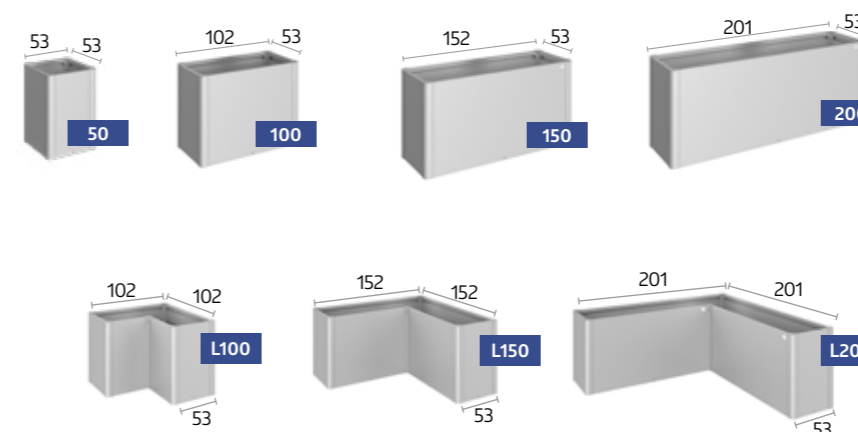

TIPP: Alle Größen sind in drei unterschiedlichen Höhen erhältlich!

★ **OPTIONALES ZUBEHÖR FINDEN SIE AUF DEN SEITEN 64 – 65.**

- ✔ GRUNDAUSSTATTUNG
- ★ OPTIONALES ZUBEHÖR

HochBeet
Belvedere®

- | | | | |
|----|---|---|---|
| 01 | Schiebeelement
Einfache Entleerung durch Schiebeelement. | ✔ | ✔ |
| 02 | Vorbereitung für Bewässerung
Durchführungen für Bewässerungsschlauch an den Seitenelementen (Masse: 17 x 17 mm, Ausnahme HochBeet 2 x 2 und 1,5 x 1,5). | ✔ | ✔ |
| 03 | Nagerschutz
Integrierter Nagerschutz aus Glasfasergewebe. Wird vor der Befüllung eingelegt. | ✔ | ✔ |
| 04 | Zwischenboden
Der Zwischenboden reduziert das Erdvolumen, spart teures Befüllungsmaterial und wertvolle Zeit. Er wird beim Aufbau einfach auf die zweite Sicke von oben aufgelegt. | ★ | ✔ |
| 05 | Frühbeetaufsatz
Effizienter Frostschutz mit 4 verschiebbaren Doppelstegplatten, die sich leicht entfernen lassen. Sturmfest und mit Regenwasserablauf ausgestattet (passend für Grösse 2 x 1). Nicht mit Rankgitter kombinierbar. | ★ | ✔ |
| 06 | Schneckenschutz
Er wird einfach auf das HochBeet aufgesetzt. Mit Frühbeetaufsatz kombinierbar. (Ausnahme: nicht für L 2 x 1) | ★ | ✔ |
| 07 | Mähkante
Die Mähkante wird auf den Bodenrahmen gesteckt und auf dem Rasen platziert. Anschliessend wird das HochBeet auf die Mähkante gesetzt und befestigt (kann nicht nachträglich eingebaut werden). Breite: 6,7 cm | ★ | ★ |
| 08 | Pflanzeinsatz
Kunststoffeinsatz (Masse: 0,5 x 0,5 m) zur einfacheren Bepflanzung, wird auf dem Zwischenboden platziert. Löcher zur Entwässerung können problemlos gebohrt werden. | ★ | ✔ |
| 09 | Rankgitter
Das Rankgitter wird direkt am Hoch- / Pflanzbeet angebracht. Höhe: 91 cm | ★ | ✔ |
| 10 | Sichtschutz mit oder ohne Acrylglas-Paneel
In Verbindung mit dem Pflanzbeet bildet der Sichtschutz eine dekorative Abgrenzung und dient nicht nur als Blick-, sondern auch als Windschutz. Höhe: 91 cm | ★ | ✔ |
| 11 | Höhen-Varianten
Die drei Pflanzbeet-Höhen ermöglichen den bedarfsorientierten Einsatz.
Höhen: 45 cm (Mini), 61 cm (Midi) und 77 cm (Maxi) | ★ | ✔ |



01 Schiebeelement



02 Vorbereitung für Bewässerung



03 Nagerschutz



04 Zwischenboden



05 Frühbeetaufsatz



06 Schneckenschutz

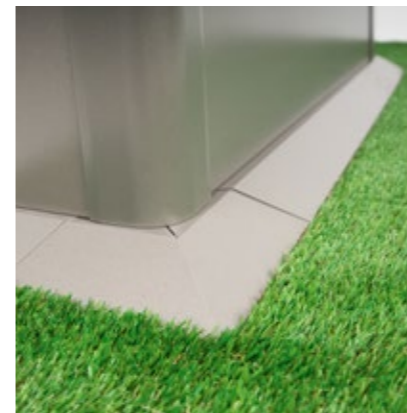

07 Mähkante



08 Pflanzeinsatz



09 Rankgitter



10 Sichtschutz mit oder ohne Acrylglas-Paneel

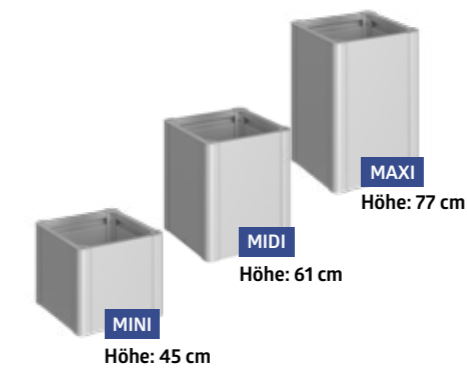

11 Höhen-Varianten

Sie suchen eine individuelle Lösung?

DaVinci®
PFLANZKASTEN-SYSTEM





VORZÜGE

- individuell konfigurierbar
- extrem langlebig
- erhältlich in verschiedenen Längen, Höhen und Kombinationen

Funktionalität:

- Sichtschutz und Rankgitter können nach Belieben platziert werden
- ideal als Terrassenabgrenzung

Grundausrüstung:

- Zwischenboden



DaVinci®, quarzgrau-metallic
Kombination aus verschiedenen Höhen und Längen, mit Sichtschutz und Rankgitter

DaVinci®

FLEXIBLES PFLANZKASTEN-SYSTEM

Grenzenlose Individualität

Gestalten Sie das flexible Pflanzkasten-System DaVinci® frei nach Ihren Wünschen. Vom Pflanzbeet mit Höhenabstufungen über Sichtschutz bis hin zur Terrassenabgrenzung – den Möglichkeiten sind keine Grenzen gesetzt. Die Grundmodule in verschiedenen Ausführungen können individuell kombiniert werden. Mittels 3D-Konfigurator lässt sich Ihr Pflanzkasten-System DaVinci® mit wenigen Klicks visualisieren.



silber-metallic

quarzgrau-metallic

dunkelgrau-metallic



DaVinci® als Blumenbeet
Kombination aus verschiedenen Höhen und Längen.



3 Höhen, 3 Längen, 3 Farben und unzählige Möglichkeiten

Mögliche Höhen von 45 cm bis 77 cm und Längen von 50 cm bis 200 cm.

Dank der Modulbauweise sind Ihren Wünschen keine Grenzen gesetzt. Die Grundmodule können beliebig aneinandergereiht werden. Sichtschutz und Rankgitter können frei nach Ihren Vorstellungen platziert werden.

Konfigurieren Sie jetzt Ihr eigenes Pflanzkasten-System DaVinci®!
biohort.com/3d-konfigurator



Konfigurieren Sie jetzt Ihr eigenes Pflanzkasten-System DaVinci®!
biohort.com/3d-konfigurator oder QR-Code oben scannen.

Flexible, praktische und vielseitige Konfigurationen



DaVinci® als Sichtschutz
Kombination aus verschiedenen Höhen, Längen und zwei Sichtschutzelementen.

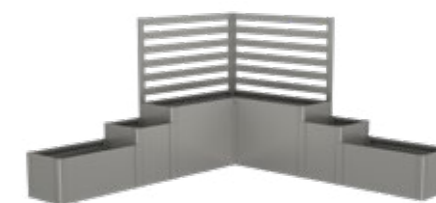

DaVinci® als Terrassenabgrenzung
Kombination aus verschiedenen Höhen, Längen und zwei Rankgittern.



Sichtschutz mit Acrylglas-Paneel (optional), quarzgrau-metallic
Kombination aus verschiedenen Höhen

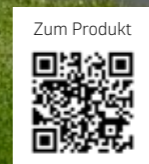

VORZÜGE

- individuell konfigurierbar
- extrem langlebig
- einfache Montage
- Sicht-, Wind- und Sonnenschutz

Sicherheit:

- hohe Windbeständigkeit
aufgrund durchdachter Bodenverankerung

Funktionalität:

- freistehende Montage oder Anschluss an Hausmauer o. Ä. möglich

Sichtschutz

DEKORATIVER BLICKFANG

Ein Stück Privatsphäre

Unser Sichtschutz bewahrt nicht nur vor neugierigen Blicken, er bietet auch Schutz vor Wind und direkter Sonneneinstrahlung. Dank des einfachen Stecksystems sind die Elemente individuell erweiterbar. Egal ob freistehend oder direkt an einer Hausmauer – der Biohort Sichtschutz ist die perfekte Abgrenzung für Ihre Gartenoase.



silber-
metallic



quarzgrau-
metallic



dunkelgrau-
metallic



Sichtschutz bestehend aus:
Wandpaneelen und Stehern

Die Steher können sowohl als seitliche Abschlusssteher, Ecksteher oder als Verbindungssteher zwischen zwei Sichtschutzelementen verwendet werden.

Größen (in cm, ohne Steher)

Steher:

Höhenverstellbar: bis zu 25 cm

Sockelplatte:

18 x 18 cm (B x T)

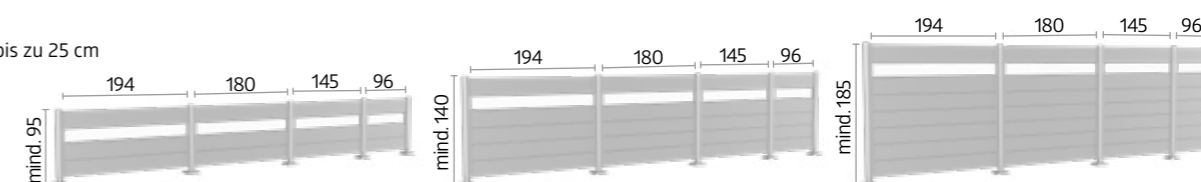

MÖGLICHE KOMBINATIONEN



Bestandteile

Für einen Sichtschutz werden Wandpaneele (mit oder ohne Acrylglas-Paneel) und die passenden Steher benötigt.



Sichtschutz-Kombinationen

Der Sichtschutz kann sowohl geradlinig als auch über verschiedene Eckwinkel verlängert werden.

Alle Breiten und Höhen sind miteinander kompatibel, somit werden auch Höhenabstufungen ermöglicht.

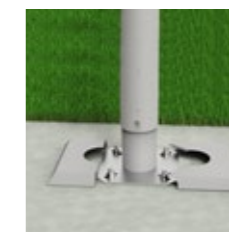

Variante 1: Steher zum Andübeln, höhenverstellbar bis zu 25 cm

Die Sockelplatte wird mithilfe der mitgelieferten Edelstahl-Bolzenanker auf einem frostsicheren Betonfundament angedübelt. Die Montage auf Terrassenplatten oder Holz-/ WPC-Dielen ist nicht ausreichend.



Variante 2: Steher zum Einbetonieren, höhenverstellbar bis zu 25 cm

Bei dieser Variante wird der Steher direkt in das Betonfundament einbetoniert. Grösse der Fundamentpunkte (variiert je nach Bodenbeschaffenheit): mind. 40 x 40 cm, Tiefe: 80 cm



MonAmi, dunkelgrau-metallic

VORZÜGE

- extrem langlebig

Sicherheit:

- integrierter Nagerschutz aus Glasfasergewebe

Funktionalität:

- optimaler Verrottungsprozess durch Belüftungssystem
- einfache Entleerung durch hochschiebbare Vorderwand
- komfortable Deckelöffnung mit Gasdruckfeder



MonAmi® PREMIUM-KOMPOSTER

Funktionelles Design für Jahrzehnte

Als „mein Freund“ im Garten vereint der Komposter MonAmi® Zweckmässigkeit mit stilvollem Auftreten: aussen mit edlen, glatten Oberflächen, innen mit allem, was effiziente Kompostierung benötigt. Zwei mittig platzierte Belüftungsrohre sorgen dank Kamineffekt für zuverlässigen Abzug, der unter dem Deckel umlaufende Luftspalt für den Wärmetransport nach draussen. So wird sogar Kompostieren zum Blickfang!

Das darf rein:

- organische Abfälle wie Obst- & Gemüsereste
- zerkleinerte Eierschalen
- Kaffee- & Teesatz
- Brotreste
- klein geschnittene Äste & Zweige
- Laub & trockene Rasenschnittreste

Das nicht:

- Essensreste wie Fleisch, Fisch & Knochen
- Tierstreu & Tierkot
- Zigaretten
- behandeltes Holz
- Staubsaugerbeutel
- grosse Mengen Asche & Grillkohlereste



dunkelgrau-metallic

Grösse (in cm)

Volumen:

725l

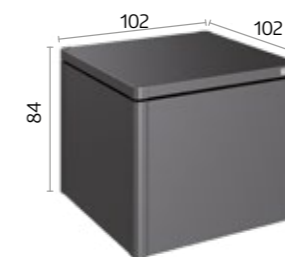

GRUNDAUSSTATTUNG



Schiebeelement

Einfache Entleerung durch hochschiebbare Vorderwand.

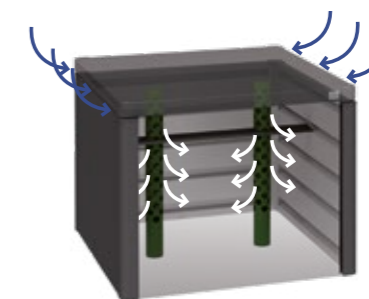

Belüftungsrohre

Die integrierten Belüftungsrohre sorgen für eine optimale Sauerstoffzufuhr und Luftzirkulation, womit eine effiziente Kompostierung gewährleistet ist.



WoodStock® Gr. 230, dunkelgrau-metallic

VORZÜGE

- Stabilität durch massiven Alurohr-Rahmen

Funktionalität:

- integrierte Regenrinne an der Vorderseite
- universell einsetzbar auch für Gartengeräte
- vielfältiges Zubehör erhältlich

Grundausstattung:

- Schrauben und Dübel zur Bodenbefestigung

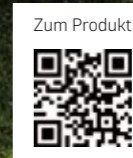

WoodStock®

DAS MULTITALENT

Kaminholzlager und Geräteschrank in einem

Ein eigener Kamin schafft eine gemütliche Atmosphäre und sorgt für wohlige Wärme an kalten Tagen. Wohin aber mit dem Kaminholz? Der WoodStock® löst diese Frage auf saubere und dauerhafte Weise. Im Sommer bietet er viel Platz für Ihre Gartenmöbel und -geräte. Als besonders praktisch erweist sich die Möglichkeit zum Anbau an die Hauswand.

Größen (in cm, Aussenmasse inkl. Dachvorsprung)

Volumen:

Gr. 150: 2,1m³

Gr. 230: 3,1m³

Holzlagerung in zwei Reihen möglich
(max. Länge des Brennholzes: 35 cm)

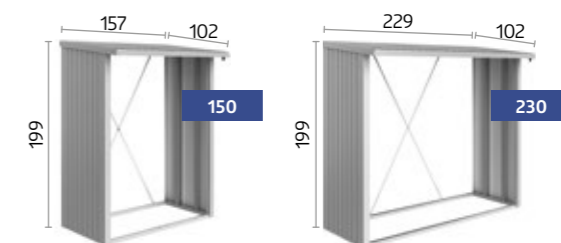

silber-metallic



quarzgrau-metallic



dunkelgrau-metallic



Gr. 150, silber-metallic mit Alu-Bodenplatte, Türpaket und Rückwand

OPTIONALES ZUBEHÖR

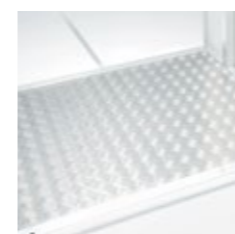

Alu-Bodenplatte

Der hochwertige Alu-Riffelblechboden schützt gelagertes Holz und Geräte vor Bodenfeuchtigkeit.



Rückwand

Aus feuerverzinktem, polyamid-einbrennlackiertem Stahlblech.



Türpaket

Doppelflügeltür mit Drehgriff-Zylinderschloss und Ordnungssystem an den Türinnenseiten, Türöffnung: 135 x 171 cm (B x H).



Charly® Gr. 2



VORZÜGE

Sicherheit:

- Aufklapp-Verriegelung
- Kantenschutz
- Erdschrauben-Bodenbefestigung

Funktionalität:

- einfacher Zugriff auf das Bedienpaneel durch aufklappbaren Deckel

Charly® ROBOTERGARAGE

Optimal geschützt

Ein regengeschützter Standplatz ist nicht nur das Mindeste, das sich fleissige Rasenmäher-Roboter verdient haben, sondern auch aus Gründen des Geräteschutzes sehr zu empfehlen! Durch zwei Größen für alle marktüblichen Modelle geeignet, bietet Robotergarage Charly® allen Komfort, den Roboter und Besitzer brauchen. Der aufklappbare Deckel gewährleistet einen einfachen Zugriff auf das Bedienpaneel.



Deckel:
quarzgrau-
metallic



Seitenwände:
dunkelgrau-
metallic



Der aufklappbare Deckel samt Verriegelung ermöglicht einen einfachen Zugriff auf das Bedienpaneel.

Größen (in cm)

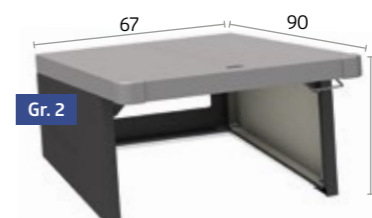
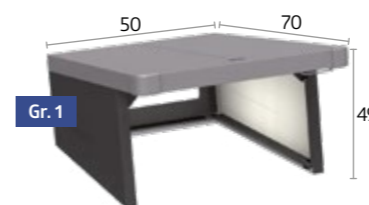

Masse (in cm)

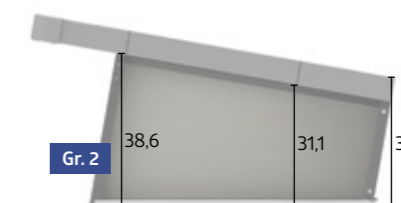
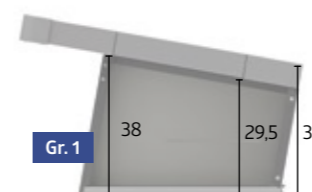
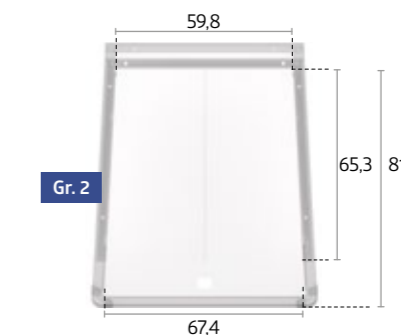
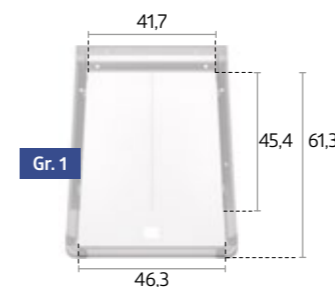

QUALITÄT & GARANTIE

Höchste Stabilität bei jeder Wetterlage

Im Vergleich zu Billiganbietern weisen Biohort Gerätehäuser durch die doppelte Blechstärke eine sehr hohe Stabilität auf (Schneelast mit 150 kg/m²). Ein wissenschaftlich begleiteter Test im Windkanal der Techn. Universität Wien beurkundet, dass Biohort Gerätehäuser Windlasten bis zu 150 km/h (Windstärke 12) ohne Mühe standhalten. Optimal konstruierte Profile und die Verwendung von Edelstahl-Gewindeschrauben tragen ebenfalls dazu bei.

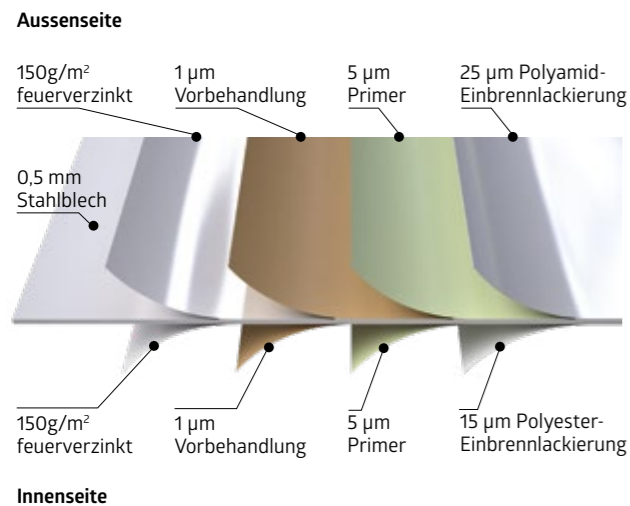

Bestes Material für lebenslange Wartungsfreiheit

Biohort verwendet für seine Produkte ausschliesslich das beste Material. Bei den lackierten Teilen ist dies ein **feuerverzinktes Stahlblech** mit einer zusätzlichen „**Einbrennlackierung**“ mit Polyamid. Auf dieses **hochwertige Stahlblech** von renommierten Stahlwerken aus Deutschland und Österreich vertrauen übrigens auch deutsche Premium-Autohersteller. Daher gewährt Biohort guten Gewissens eine **Garantie von 20 Jahren** gegen Korrosion. Voraussetzung dafür ist, dass keine aggressiven Stoffe (Chlor, Salz etc.) in ihnen gelagert werden und keine aggressiven Umweltbedingungen wie z. B. Meeresnähe oder Streusalzeinwirkung vorliegen. Auch sämtliche Schrauben, Muttern und Beschläge sind aus rostfreiem Edelstahl.

Biohort Farben

Die verwendeten Farblackierungen werden speziell für Biohort hergestellt und entsprechen keiner RAL-Nummer. Da viele Biohort Händler über Ausstellungsmuster bzw. Original-Farbmuster verfügen, empfehlen wir, diese vor Kauf zu besichtigen. Überdies können Sie in unserem Biohort Shop kostenlose Materialmuster (Farbmusterbleche) anfordern!



Unsere Allgemeinen Geschäftsbedingungen (AGB) finden Sie unter: <https://www.biohort.com/agb>
 Unsere Garantiebedingungen finden Sie unter: <https://www.biohort.com/garantiebedingungen>

METALL – IDEAL FÜR DEN AUSSENBEREICH

Metall

- + Niemals streichen – nutzen Sie Ihre wertvolle Freizeit für das Wesentliche im Leben.
- + Durch Feuerverzinkung und Einbrennlackierung haltbar für Generationen. 20 Jahre Garantie!
- + Der Qualitäts-Stahl von Biohort ist auch nach Jahrzehnten noch formstabil und passgenau.
- + Die Farbe von einbrennlackiertem Stahlblech bleibt über Jahre schön und kann leicht gereinigt werden (sogar mit dem Hochdruckreiniger).
- + Feuerverzinktes, polyamid-einbrennlackiertes Stahlblech von Biohort ist „unbrennbar“ gemäss EN 13501-1 (Klasse „A1“).

Holz

- Zeitraubendes Streichen von Holz in Ihrer Freizeit kostet Geld und Nerven.
- An feuchten Stellen kann Holz bereits nach einigen Jahren verrotten.
- Holz „arbeitet“. Die Folgen sind klemmende Türen und Dehnungsrisse.
- Lackierte und lasierte Holzoberflächen müssen wiederkehrend nachbehandelt werden. Unbehandeltes Holz wird schnell unansehnlich.
- Holz ist leicht entflammbar. Aus diesem Grund sind Holz- und Kunststoffprodukte auf Campingplätzen verboten.

TECHNISCHE DATEN

Gültig ab 01.01.2022 bis 31.12.2022 für die Schweiz

Übersicht Gerätehaus Neo

Neo	Grösse	Aussenmasse** B x T x H (cm)	Innenmasse B x T x H (cm)	Fundamentmasse B x T (cm)	Gewicht (kg)	Art. Nr.		
						silber-metallic	quarzgrau-metallic	dunkelgrau-metallic
mit Standardtür, Türöffnung: 78 x 200 cm (B x H), Türanschlag rechts								
1A		180 x 180 x 222	164 x 164 x 208	171 x 171	170	8100.167*	8100.169*	8100.168*
2A		180 x 236 x 222	164 x 220 x 208	171 x 227	205	8100.176*	8100.178*	8100.177*
3A		180 x 292 x 222	164 x 276 x 208	171 x 283	266,7	8100.295*	8100.294*	8100.293*
4A		180 x 348 x 222	164 x 332 x 208	171 x 339	296	8100.331*	8100.330*	8100.329*
1B		236 x 180 x 222	220 x 164 x 208	227 x 171	205	8100.185*	8100.189*	8100.187*
2B		236 x 236 x 222	220 x 220 x 208	227 x 227	230	8100.203*	8100.207*	8100.205*
3B		236 x 292 x 222	220 x 276 x 208	227 x 283	308,4	8100.304*	8100.303*	8100.302*
4B		236 x 348 x 222	220 x 332 x 208	227 x 339	343	8100.340*	8100.339*	8100.338*
1C		292 x 180 x 222	276 x 164 x 208	283 x 171	265,2	8100.259*	8100.258*	8100.257*
2C		292 x 236 x 222	276 x 220 x 208	283 x 227	293	8100.277*	8100.276*	8100.275*
3C		292 x 292 x 222	276 x 276 x 208	283 x 283	378	8100.313*	8100.312*	8100.311*
4C		292 x 348 x 222	276 x 332 x 208	283 x 339	415,8	8100.349*	8100.348*	8100.347*
1D		348 x 180 x 222	332 x 164 x 208	339 x 171	295,1	8100.268*	8100.267*	8100.266*
2D		348 x 236 x 222	332 x 220 x 208	339 x 227	339,7	8100.286*	8100.285*	8100.284*
3D		348 x 292 x 222	332 x 276 x 208	339 x 283	421,2	8100.322*	8100.321*	8100.320*
4D		348 x 348 x 222	332 x 332 x 208	339 x 339	462,1	8100.358*	8100.357*	8100.356*
mit Doppeltür, Türöffnung: 161 x 200 cm (B x H)								
1B		236 x 180 x 222	220 x 164 x 208	227 x 171	215	8100.186*	8100.190*	8100.188*
2B		236 x 236 x 222	220 x 220 x 208	227 x 227	240	8100.204*	8100.208*	8100.206*
3B		236 x 292 x 222	220 x 276 x 208	227 x 283	320	8100.403*	8100.402*	8100.401*
4B		236 x 348 x 222	220 x 332 x 208	227 x 339	354,1	8100.430*	8100.429*	8100.428*
1C		292 x 180 x 222	276 x 164 x 208	283 x 171	276	8100.367*	8100.366*	8100.365*
2C		292 x 236 x 222	276 x 220 x 208	283 x 227	304,6	8100.385*	8100.384*	8100.383*
3C		292 x 292 x 222	276 x 276 x 208	283 x 283	389,1	8100.412*	8100.411*	8100.410*
4C		292 x 348 x 222	276 x 332 x 208	283 x 339	427,9	8100.439*	8100.438*	8100.437*
1D		348 x 180 x 222	332 x 164 x 208	339 x 171	309,8	8100.376*	8100.375*	8100.374*
2D		348 x 236 x 222	332 x 220 x 208	339 x 227	350,8	8100.394*	8100.393*	8100.392*
3D		348 x 292 x 222	332 x 276 x 208	339 x 283	432,6	8100.421*	8100.420*	8100.419*
4D		348 x 348 x 222	332 x 332 x 208	339 x 339	473,4	8100.448*	8100.447*	8100.446*
Erweiterung								
Seitendach für Gerätehaus Neo								
2A-2D		300 x 235 x 220			186,7	8100.455*	8100.456*	8100.457*
3A-3D		300 x 291 x 220			221,5	8100.458*	8100.459*	8100.460*
4A-4D		300 x 347 x 220			248,2	8100.461*	8100.462*	8100.463*
Seitenwand für Seitendach								
2A-2D		203 x 4,3 x 200			48,7	8100.464*	8100.465*	8100.466*
3A-3D		259 x 4,3 x 200			60,5	8100.467*	8100.468*	8100.469*
4A-4D		315 x 4,3 x 200			72,2	8100.470*	8100.471*	8100.472*
Rückwand für Seitendach								
2A-4D		299 x 4,3 x 200			63,5	8100.473*	8100.474*	8100.475*
Lichtpaneel für Seitendach								
2A-4D		31,8 x 4,2 x 200			4,5	8100.476*	8100.477*	8100.478*
FloraBoard für Seitendach								
2A-4D		84 x 3,9 x 197			7,3	8100.479*	8100.480*	8100.481*

* kein Lagerartikel, Lieferzeit ca. 5-6 Wochen. ** höchste Stelle, inkl. Dachvorsprung

Mögliche Farbkombinationen

Das Gerätehaus Neo ist auch in verschiedenen Farbkombinationen verfügbar. Die Farbe von Dach und Tür ist abweichend zur Wandfarbe wählbar.
Variantenbezeichnung: Nr. 1 steht für die Farbe Silber-metallic, Nr. 2 steht für die Farbe Quarzgrau-metallic, Nr. 3 steht für die Farbe Dunkelgrau-metallic

Variante: 1.2		Variante: 1.3		Variante: 2.1		Variante: 2.3		Variante: 3.1		Variante: 3.2	
Wandfarbe				Wandfarbe				Wandfarbe			
silber-metallic				quarzgrau-metallic				dunkelgrau-metallic			
Dach-, Türfarbe				Dach-, Türfarbe				Dach-, Türfarbe			
quarzgrau-metallic		dunkelgrau-metallic		silber-metallic		dunkelgrau-metallic		silber-metallic		quarzgrau-metallic	



Grösse	Art. Nr.	Art. Nr.	Art. Nr.	Art. Nr.	Art. Nr.	Art. Nr.
Farbe von Dach und Standardtür abweichend zur Hausfarbe						
1A	8100.171*	8100.170*	8100.174*	8100.175*	8100.172*	8100.173*
2A	8100.193*	8100.191*	8100.199*	8100.201*	8100.195*	8100.197*
3A	8100.296*	8100.297*	8100.298*	8100.299*	8100.300*	8100.301*
4A	8100.332*	8100.333*	8100.334*	8100.335*	8100.336*	8100.337*
1B	8100.193*	8100.191*	8100.199*	8100.201*	8100.195*	8100.197*
2B	8100.211*	8100.209*	8100.217*	8100.219*	8100.213*	8100.215*
3B	8100.305*	8100.306*	8100.307*	8100.308*	8100.309*	8100.310*
4B	8100.341*	8100.342*	8100.343*	8100.344*	8100.345*	8100.346*
1C	8100.260*	8100.261*	8100.262*	8100.263*	8100.264*	8100.265*
2C	8100.278*	8100.279*	8100.280*	8100.281*	8100.282*	8100.283*
3C	8100.314*	8100.315*	8100.316*	8100.317*	8100.318*	8100.319*
4C	8100.350*	8100.351*	8100.352*	8100.353*	8100.354*	8100.355*
1D	8100.269*	8100.270*	8100.271*	8100.272*	8100.273*	8100.274*
2D	8100.287*	8100.288*	8100.289*	8100.290*	8100.291*	8100.292*
3D	8100.323*	8100.324*	8100.325*	8100.326*	8100.327*	8100.328*
4D	8100.359*	8100.360*	8100.361*	8100.362*	8100.363*	8100.364*
Farbe von Dach und Doppeltür abweichend zur Hausfarbe						
1B	8100.194*	8100.192*	8100.200*	8100.202*	8100.196*	8100.198*
2B	8100.212*	8100.210*	8100.218*	8100.220*	8100.214*	8100.216*
3B	8100.404*	8100.405*	8100.406*	8100.407*	8100.408*	8100.409*
4B	8100.431*	8100.432*	8100.433*	8100.434*	8100.435*	8100.436*
1C	8100.368*	8100.369*	8100.370*	8100.371*	8100.372*	8100.373*
2C	8100.386*	8100.387*	8100.388*	8100.389*	8100.390*	8100.391*
3C	8100.413*	8100.414*	8100.415*	8100.416*	8100.417*	8100.418*
4C	8100.440*	8100.441*	8100.442*	8100.443*	8100.444*	8100.445*
1D	8100.377*	8100.378*	8100.379*	8100.380*	8100.381*	8100.382*
2D	8100.395*	8100.396*	8100.397*	8100.398*	8100.399*	8100.400*
3D	8100.422*	8100.423*	8100.424*	8100.425*	8100.426*	8100.427*
4D	8100.449*	8100.450*	8100.451*	8100.452*	8100.453*	8100.454*

* kein Lagerartikel, Lieferzeit ca. 5-6 Wochen.

Zubehör Gerätehaus Neo

Fundamentzubehör / Fundament	Art. Nr.	Art. Nr.	Art. Nr.	Art. Nr.
passend für	Alu-Bodenrahmen	Alu-Bodenplatte	SmartBase	SmartBase^{PLUS}
Neo				
1A	8100.094	8100.141*	8100.098*	8100.096*
1B / 2A	8100.095	8100.142*	8100.099*	8100.097*
1C / 3A	8100.503*	8100.510*	8100.517*	8100.524*
1D / 4A	8100.504*	8100.511*	8100.518*	8100.525*
2B	8000.044	8000.053	8100.100*	8000.917*
2C / 3B	8100.505*	8100.512*	8100.519*	8100.526*
2D / 4B	8100.506*	8100.513*	8100.520*	8100.527*
3C	8100.507*	8100.514*	8100.521*	8100.528*
3D / 4C	8100.508*	8100.515*	8100.522*	8100.529*
4D	8100.509*	8100.516*	8100.523*	8100.530*
HINWEIS: Schlagbohrmaschinen können im gut sortierten Fachhandel ausgeliehen werden, der benötigte Bohrer ist auch bei Biohort erhältlich.				
Bohrer-Ø 40 x 600 mm für SDS-MAX-Aufnahme Ø 18 mm (für SmartBase ^{PLUS})				8000.924
HINWEIS: In Kombination mit einer Zusatztür wird für das SmartBase und das SmartBase ^{PLUS} ein Zusatzpaket benötigt.				
Fundament-Zusatzpaket			8100.119*	8100.228*

Innenausbau		Art. Nr.	Art. Nr.
passend für		Innenverkleidung	Isolierung
Standardtür	Doppeltür		
1A		8100.124*	8100.129*
1B / 2A		8100.125*	8100.130*
	1B	8100.126*	8100.129*
1C / 3A		8100.485*	8100.131*
	1C	8100.492*	8100.130*
1D / 4A		8100.486*	8100.499*
	1D	8100.493*	8100.131*
2B		8100.127*	8100.131*
	2B	8100.128*	8100.130*
2C / 3B		8100.487*	8100.499*
	2C / 3B	8100.494*	8100.131*
2D / 4B		8100.488*	8100.500*
	2D / 4B	8100.495*	8100.499*
3C		8100.489*	8100.500*
	3C	8100.496*	8100.499*
3D / 4C		8100.490*	8100.501*
	3D / 4C	8100.497*	8100.500*
4D		8100.491*	8100.502*
	4D	8100.498*	8100.501*
Zubehör		Masse B x T x H (cm)	Art. Nr.
in der jeweiligen Farbe			silber-metallic quarzgrau-metallic dunkelgrau-metallic
Lichtpaneel		32 x 3,3 x 207	8100.135* 8100.137* 8100.136*
Zusatztür		83 x 3 x 203	8100.221* 8100.223* 8100.222*
Werkzeughalter	2-Stück-Packung	30 x 5 x 3,5	8100.132* 8100.134* 8100.133*
FloraBoard		84 x 24 x 205	8100.482* 8100.483* 8100.484*

Zubehör	Masse B x T x H (cm)	Art. Nr.
aus feuerverzinktem Stahlblech, grauweiss beschichtet		
Regalböden	2-Stück-Packung	8100.120*
	4-Stück-Packung	8100.121*
	2-Stück-Packung	8100.122*
Einhängesack	mit Wandschiene	8100.140*
Haken-Set	je ein Kombi-, Stiel- und Schaufelhaken	8100.139*
Gerätehalter	2-Stück-Packung	8100.138*
Bodenschwellen-Rampe	nur bei Doppeltür und Bodenrahmen	8100.093*
Fahrradaufhängung „BikeMax“	1-Stück-Packung	8100.143*
Fahrradständer „BikeHolder“	Set für 2 Räder	8100.144*
Elektro-Montagepaneel		8100.123*
LED-Leuchte		8100.002

* kein Lagerartikel, Lieferzeit ca. 5-6 Wochen.



Übersicht Gerätehäuser Highline®, Panorama®, AvantGarde®

Highline®	Größe B x T x H (cm)	Aussenmasse**	Innenmasse	Fundamentmasse	Gewicht (kg)	Art. Nr.			
		B x T x H (cm)	B x T x H (cm)	B x T (cm)		silber-metallic	quarzgrau-metallic	dunkelgrau-metallic	
	mit Standardtür, Türöffnung: 76 x 182 cm (B x H), Türanschlag rechts								
	H5	155 x 275 x 222	132 x 252 x 210	257 x 137	197	8100.059*	8100.061*	8100.060*	
	H1	275 x 155 x 222	252 x 132 x 210	137 x 257	187	8000.804*	8000.014*	8000.814*	
	H2	275 x 195 x 222	252 x 172 x 210	257 x 177	205	8000.800*	8000.840*	8000.810	
	H3	275 x 235 x 222	252 x 212 x 210	257 x 217	237	8000.805*	8000.844*	8000.815	
	H4	275 x 275 x 222	252 x 252 x 210	257 x 257	256	8000.801*	8000.454*	8000.811	
	H5	275 x 315 x 222	252 x 292 x 210	257 x 297	287	8000.806*	8000.842*	8000.816	
	mit Doppeltür, Türöffnung: 155 x 182 cm (B x H)								
	H1	275 x 155 x 222	252 x 132 x 210	257 x 137	197	8000.807*	8000.019*	8000.817*	
	H2	275 x 195 x 222	252 x 172 x 210	257 x 177	215	8000.802*	8000.888*	8000.812	
	H3	275 x 235 x 222	252 x 212 x 210	257 x 217	247	8000.808*	8000.843*	8000.818	
	H4	275 x 275 x 222	252 x 252 x 210	257 x 257	265	8000.803*	8000.455*	8000.813	
	H5	275 x 315 x 222	252 x 292 x 210	257 x 297	297	8000.809*	8000.841*	8000.819	
	Erweiterung	Seitendach für Gerätehaus HighLine®							
		H2	282 x 195 x 222			102	8000.294*	8000.572*	8000.298*
H3		282 x 235 x 222			119	8000.295*	8000.573*	8000.299*	
H4		282 x 275 x 222			128	8000.296*	8000.574*	8000.300*	
H5		282 x 315 x 222			137	8000.297*	8000.575*	8000.571*	
Seitenwand für Seitendach									
H2		157 x 2,5 x 181			33	8100.009*	8100.011*	8100.010*	
H3		197 x 2,5 x 181			42	8100.013*	8100.015*	8100.014*	
H4		237 x 2,5 x 181			44	8100.016*	8100.018*	8100.017*	
H5		277 x 2,5 x 181			57	8100.022*	8100.024*	8100.023*	
Rückwand für Seitendach									
H2/H3/ H4/H5		266 x 4 x 181			55	8100.019*	8100.021*	8100.020*	
Panorama®		mit Standardtür, Türöffnung: 76 x 182 cm (B x H), Türanschlag rechts							
		P1	273 x 158 x 227	252 x 132 x 220	257 x 137	183	8000.471*	8000.491*	8000.481*
		P2	273 x 198 x 227	252 x 172 x 220	257 x 177	202	8000.473*	8000.493*	8000.483*
	P3	273 x 238 x 227	252 x 212 x 220	257 x 217	225	8000.475*	8000.495*	8000.485*	
	P4	273 x 278 x 227	252 x 252 x 220	257 x 257	250	8000.477*	8000.497*	8000.487*	
	P5	273 x 318 x 227	252 x 292 x 220	257 x 297	270	8000.479*	8000.499*	8000.489*	
	mit Doppeltür, Türöffnung: 155 x 182 cm (B x H)								
	P1	273 x 158 x 227	252 x 132 x 220	257 x 137	193	8000.472*	8000.492*	8000.482*	
	P2	273 x 198 x 227	252 x 172 x 220	257 x 177	212	8000.474*	8000.494*	8000.484*	
	P3	273 x 238 x 227	252 x 212 x 220	257 x 217	235	8000.476*	8000.496*	8000.486*	
P4	273 x 278 x 227	252 x 252 x 220	257 x 257	260	8000.478*	8000.498*	8000.488*		
P5	273 x 318 x 227	252 x 292 x 220	257 x 297	280	8000.480*	8000.500*	8000.490*		
AvantGarde®	mit Standardtür, Türöffnung: 76 x 182 cm (B x H), Türanschlag rechts								
	A1	180 x 220 x 218	172 x 172 x 209	177 x 177	138	8100.034*	8100.036*	8100.035	
	A2	180 x 260 x 218	172 x 212 x 209	177 x 217	156	8100.037*	8100.039*	8100.038*	
	A3	180 x 300 x 218	172 x 252 x 209	177 x 257	171	8100.043*	8100.047*	8100.045*	
	A4	180 x 380 x 222	172 x 332 x 209	177 x 337	214	8100.053*	8100.055*	8100.054*	
	A5	260 x 220 x 218	252 x 172 x 209	257 x 177	170	8100.044*	8100.048*	8100.046	
	A6	260 x 260 x 218	252 x 212 x 209	257 x 217	192	8100.056*	8100.058*	8100.057*	
	A7	260 x 300 x 218	252 x 252 x 209	257 x 257	204	8100.068*	8100.070*	8100.069*	
	A8	260 x 380 x 222	252 x 332 x 209	257 x 337	256	8100.080*	8100.082*	8100.081*	
	mit Doppeltür, Türöffnung: A1 - A4: 139 x 182 cm (B x H), A5 - A8: 155 x 182 cm (B x H)								
	A1	180 x 220 x 218	172 x 172 x 209	177 x 177	148	8100.040*	8100.042*	8100.041	
	A2	180 x 260 x 218	172 x 212 x 209	177 x 217	166	8100.050*	8100.052*	8100.051*	
	A3	180 x 300 x 218	172 x 252 x 209	177 x 257	181	8100.062*	8100.066*	8100.064*	
	A4	180 x 380 x 222	172 x 332 x 209	177 x 337	230	8100.071*	8100.073*	8100.072*	
	A5	260 x 220 x 218	252 x 172 x 209	257 x 177	180	8100.063*	8100.067*	8100.065	
	A6	260 x 260 x 218	252 x 212 x 209	257 x 217	202	8100.074*	8100.076*	8100.075*	
	A7	260 x 300 x 218	252 x 252 x 209	257 x 257	219	8100.077*	8100.079*	8100.078*	
A8	260 x 380 x 222	252 x 332 x 209	257 x 337	266	8100.083*	8100.085*	8100.084*		

* kein Lagerartikel, Lieferzeit ca. 5-6 Wochen. ** höchste Stelle, inkl. Dachvorsprung

Zubehör Gerätehäuser Highline®, Panorama®, AvantGarde®

Fundamentzubehör / Fundament			passend für	Art. Nr.	Art. Nr.	Art. Nr.	Art. Nr.
HighLine®	Panorama®	AvantGarde®		Alu-Bodenrahmen	Alu-Bodenplatte	SmartBase	SmartBase ^{PLUS}
H1 / H5	P1			8000.860	8000.865	8100.101*	8000.912*
H2	P2	A3 / A5		8000.342	8000.346	8100.103*	8000.916*
H3	P3	A6		8000.861	8000.866	8100.104*	8000.918*
H4	P4	A7		8000.356	8000.358	8100.105*	8000.920*
H5	P5			8000.862	8000.867	8100.106*	8000.921*
		A1		8000.340	8000.344*	8100.108*	8000.913*
		A2		8100.004	8100.012*	8100.102*	8100.033*
		A4		8100.005	8100.025*	8100.107*	8100.049*
		A8		8000.357	8000.359*	8100.109*	8000.922*
HINWEIS: Schlagbohrmaschinen können im gut sortierten Fachhandel ausgeliehen werden, der benötigte Bohrer ist auch bei Biohort erhältlich.							
Bohrer-Ø 40 x 600 mm für SDS-MAX-Aufnahme Ø 18 mm (für SmartBase ^{PLUS})							
							8000.924
HINWEIS: In Kombination mit einer Zusatztür wird für das SmartBase und das SmartBase ^{PLUS} ein Zusatzpaket benötigt.							
Fundament-Zusatzpaket						8100.119*	8100.228*

Zubehör		Masse B x T x H (cm) / Farbe			
in der jeweiligen Farbe			HighLine®	Panorama®	AvantGarde®
Zusatztür	mit Edelstahl-Drückergarnitur	silber-metallic	8000.825*	8000.825*	8000.825*
		quarzgrau-metallic	8000.828*	8000.828*	8000.828*
		dunkelgrau-metallic	8000.826*	8000.826*	8000.826*
Regenfallrohr-Set		silber-metallic	8000.271	8000.410*	8000.040*
		quarzgrau-metallic	8000.273	8000.411*	8000.039
		dunkelgrau-metallic	8000.272	8000.412*	8000.038
FloraBoard		silber-metallic	8000.274*	8000.274*	8000.274*
		quarzgrau-metallic	8000.275*	8000.275*	8000.275*
		dunkelgrau-metallic	8000.276*	8000.276*	8000.276*
Werkzeughalter	2-Stück-Packung	silber-metallic	8000.354	8000.354	8000.354
		quarzgrau-metallic	8000.029	8000.029	8000.029
		dunkelgrau-metallic	8000.353	8000.353	8000.353
aus feuerverzinktem Stahlblech					
Regalsteher	2-Stück-Packung	4 x 4 x 185	8000.350	8000.350	8000.350
	2-Stück-Packung	72 x 24,5 x 7	8000.071	8000.071	8000.071
Regalböden	4-Stück-Packung	72 x 24,5 x 7	8000.076	8000.076	8000.076
	2-Stück-Packung	72 x 43,5 x 7	8000.077	8000.077	8000.077
Klapptisch		69,2 x 57,5 x 40	8000.012	8000.012	8000.012
Einhängesack	mit Wandschiene	67 x 34 x 20	8000.933	8000.933	8000.933
Haken-Set	je ein Kombi-, Stiel- und Schaufelhaken	72 x 17 x 73	8000.934	8000.934	8000.934
Gerätehalter		13 x 9,5 x 30	8000.074	8000.074	8000.074
Bodenschwellen-Rampe	nur bei Doppeltür und Bodenrahmen	135 x 14,5 x 7	8000.013	8000.013	8000.013
Fahrradaufhängung „BikeMax“	1-Stück-Packung	4 x 4 x 185	8000.351	8000.351	8000.351
	2-Stück-Packung		8000.352	8000.352	8000.352
Fahrradständer „BikeHolder“	Set für 3 Räder	72 x 10 x 33	8000.777	8000.777	8000.777
Elektro-Montagepaneel		20 x 4 x 185	8000.414	8000.414	8000.414
LED-Leuchte		44 x 4 x 1,5	8100.002	8100.002	8100.002

* kein Lagerartikel, Lieferzeit ca. 5-6 Wochen.

Nebengebäude CasaNova®



Erhältlich in **drei Farben** und **neun Grössen**. Die ganze Variantenvielfalt, das Zubehör und technische Details finden Sie im Extra-Prospekt oder unter www.biohort.com/casanova.

EXTRA-PROSPEKT
anfordern unter
www.biohort.com

Übersicht Gerätehaus Europa und Geräteschrank

Europa	Grösse	Aussermasse**		Innenmasse		Fundamentmasse		Gewicht		Art. Nr.					
		B x T x H (cm)		B x T x H (cm)		B x T (cm)		(kg)		silber-metallic		quarzgrau-metallic		dunkelgrau-metallic	
	Turöffnung: 135 x 170 cm (B x H). Zusatztür und extrabreite Doppeltür auf Anfrage.														
	1	172 x 84 x 196	150 x 78 x 188	155 x 83	81	8000.601*	8000.310	8000.501*	8000.401*						
	2	172 x 156 x 196	150 x 150 x 188	155 x 155	106	8000.602*	8000.102	8000.502*	8000.402*						
	3	244 x 156 x 203	222 x 150 x 195	227 x 155	127	8000.603	8000.510	8000.503	8000.403*						
	4	244 x 228 x 203	222 x 222 x 195	227 x 227	158	8000.604*	8000.511	8000.504	8000.404*						
	5	316 x 228 x 209	294 x 222 x 202	299 x 227	190	8000.605*	8000.905	8000.505	8000.405*						
	6	244 x 300 x 203	222 x 294 x 195	227 x 299	183	8000.606*	8000.106*	8000.506*	8000.406*						
	7	316 x 300 x 209	294 x 294 x 202	299 x 299	223	8000.607*	8000.107*	8000.507*	8000.407*						
	2A	244 x 84 x 203	222 x 78 x 195	227 x 83	102	8000.608*	8000.108	8000.508*	8000.408*						
	4A	316 x 156 x 209	294 x 150 x 202	299 x 155	154	8000.609*	8000.209*	8000.509*	8000.409*						
Erweiterung		Seitendach für Gerätehaus Europa													
	2/3/4A	150 x 156 x 170			18	8000.661*	8000.261*	8000.561*	8000.461*						
	4 / 5	150 x 228 x 170			24	8000.662*	8000.262*	8000.562*	8000.462*						
	6 / 7	150 x 300 x 170			31	8000.663*	8000.263*	8000.563*	8000.463*						
Erweiterung		Fenster-Element für Gerätehaus Europa													
	für alle Grös-sen	73,3 x 5 x 176			8,3	8000.069*	8000.060*	8000.068*	8000.067*						
Geräteschrank		Turöffnung: Gr. 90: 65 x 170 cm (B x H). Gr. 150 und 230: 135 x 170 cm (B x H)													
	90	93 x 83 x 182,5	88 x 78 x 177	93 x 83	52	8000.991	8000.992	8000.993	8000.994*						
	150	155 x 83 x 182,5	150 x 78 x 177	155 x 83	71	8000.320	8000.321	8000.322	8000.420*						
	230	230 x 83 x 182,5	222 x 78 x 177	227 x 83	90	8000.318	8000.319	8000.316	8000.317*						

* kein Lagerartikel, Lieferzeit ca. 5-6 Wochen. ** höchste Stelle, inkl. Dachvorsprung

Zubehör Gerätehaus Europa und Geräteschrank

Fundamentzubehör / Fundament		Art. Nr.		Art. Nr.		Art. Nr.		Art. Nr.	
passend für		Alu-Bodenrahmen		Alu-Bodenplatte		SmartBase		SmartBase ^{PLUS}	
Europa	Geräteschrank								
1	150	8000.041	8000.050	8100.111*	8000.909*				
2		8000.042	8000.051	8100.112*	8000.910*				
3		8000.043	8000.052	8100.113*	8000.914*				
4		8000.044	8000.053	8100.100*	8000.917*				
5 / 6		8000.045	8000.054	8100.114*	8000.919*				
7		8000.047	8000.056*	8100.115*	8000.923*				
2A	230	8000.048	8000.057	8100.116*	8000.911*				
4A		8000.049*	8000.058*	8100.117*	8000.915*				
	90	8000.995	8000.996	8100.110*	8000.908*				
HINWEIS: Schlagbohrmaschinen können im gut sortierten Fachhandel ausgeliehen werden. der benötigte Bohrer ist auch bei Biohort erhältlich.									
Bohrer-Ø 40 x 600 mm für SDS-MAX-Aufnahme Ø 18 mm (für SmartBase ^{PLUS})						8000.924			

Zubehör		Masse B x T x H (cm) / Farbe		Europa		Geräteschrank	
in der jeweiligen Farbe							
Regenfallrohr-Set		silber-metallic		8000.670	-		
		quarzgrau-metallic		8000.270	-		
		dunkelgrau-metallic		8000.570	-		
		dunkelgrün		8000.470*	-		
aus feuerverzinktem Stahlblech							
Regalsteher		2-Stück-Packung	4 x 4 x 173	8000.078	8000.078		
Regalböden		2-Stück-Packung	72 x 24,5 x 7	8000.071	8000.071		
		4-Stück-Packung	72 x 24,5 x 7	8000.076	8000.076		
		2-Stück-Packung	72 x 43,5 x 7	8000.077	8000.077		
Klapptisch			69,2 x 57,5 x 40	8000.012	8000.012		
Einhängesack		mit Wandschiene	67 x 34 x 20	8000.933	8000.933		
Haken-Set		je ein Kombi-, Stiel- und Schaufelhaken	72 x 17 x 73	8000.934	8000.934		
Gerätehalter		4-Stück-Packung	13 x 9,5 x 30	8000.074	8000.074		
Bodenschwellen-Rampe		nur bei Doppeltür und Bodenrahmen	135 x 14,5 x 7	8000.013	8000.013		
Fahrradaufhängung „BikeMax“		1-Stück-Packung	4 x 4 x 173	8000.075	-		
		2-Stück-Packung	15 x 10 x 173	8000.079	-		
Fahrradständer „BikeHolder“		Set für 3 Räder	72 x 10 x 33	8000.777	-		
Elektro-Montagepaneel			28 x 6 x 172,5	8000.413	8000.413		
LED-Leuchte			44 x 4 x 1,5	8100.002	8100.002		

82 * kein Lagerartikel, Lieferzeit ca. 5-6 Wochen.

Gartenboxen / Fahrrad-Garagen / Mülltonnen-Boxen

Romeo®	Grösse	Aussermasse		Innenmasse		Volumen		Gewicht		Art. Nr.		
		B x T x H (cm)		B x T x H (cm)		(l)		(kg)		silber-metallic		quarzgrau-metallic
	M	132 x 57 x 140	127 x 46 x 135	800	52	8100.026	8100.028	8100.027				
	L	132 x 87 x 140	127 x 76 x 135	1.300	66	8100.030	8100.032	8100.031				

Zubehör		für Grösse		Masse B x T x H (cm)		Art. Nr.	
Regalböden		M / L		61 x 43 x 40		8100.003	

LoungeBox®	Grösse	Aussermasse		Innenmasse		Volumen		Gewicht		Art. Nr.		
		B x T x H (cm)		B x T x H (cm)		(l)		(kg)		silber-metallic		quarzgrau-metallic
	160	160 x 70 x 83,5	159 x 66 x 77	850	43	8000.901	8000.872	8000.902				
	200	200 x 85 x 90	199 x 80 x 81	1400	58	8000.875	8000.877	8000.876				

Zubehör		für Grösse		Masse B x T x H (cm)		Art. Nr.	
Deckelnetz		160 / 200		25 x 67 x 2		8000.089	
Einhängesack Typ B		160		54,5 x 50 x 20		8000.931	
Einhängesack Typ C		200		68,5 x 67 x 20		8000.932	

FreizeitBox	Grösse	Aussermasse		Innenmasse		Volumen		Gewicht		Art. Nr.				
		B x T x H (cm)		B x T x H (cm)		(l)		(kg)		weiss	silber-metallic	quarzgrau-metallic	dunkelgrau-metallic	bronze-metallic
	100	101 x 46 x 61	92 x 37,5 x 56	195	17	8000.090	8000.390	8000.139	8000.394	8000.776				
	130	134 x 62 x 71	125 x 53,5 x 66	460	27	8000.093	8000.393	8000.138	8000.396	8000.326				
	160 ^{High}	160 x 79 x 83	151 x 70,5 x 78	830	41	8000.094*	8000.391	8000.140	8000.397	8000.150*				
	180	181 x 79 x 71	172 x 70,5 x 66	800	39	8000.092	8000.392	8000.398	8000.395	8000.456				
	200	201 x 79 x 83	192 x 70,5 x 77,5	1050	52	8100.162*	8100.164*	8100.166*	8100.165*	8100.163*				

Zubehör		für Grösse		Masse (cm)		Art. Nr.	
Deckelnetz		für alle Grössen		25 x 67 x 2		8000.089	
Einhängesack Typ A		100 / 160 / 180 / 200		67 x 34 x 20		8000.930	
Einhängesack Typ B		130		54,5 x 50 x 20		8000.931	
Einhängesack Typ C		160 / 180 / 200		68,5 x 67 x 20		8000.932	
PaketBox-Kit		für alle Grössen		16,5 x 26,5 x 5		8000.868	

PaketBox	Grösse	Aussermasse		Innenmasse		Volumen		Gewicht		Art. Nr.				
		B x T x H (cm)		B x T x H (cm)		(l)		(kg)		weiss	silber-metallic	quarzgrau-met.	dunkelgrau-met.	bronze-met.
	100	101 x 46 x 61	92 x 37,5 x 56	195	17,2	8000.878	8000.879	8000.864	8000.863	8000.925				

StoreMax®	Grösse	Aussermasse		Innenmasse		Volumen		Gewicht		Art. Nr.		
		B x T x H (cm)		B x T x H (cm)		(l)		(kg)		silber-metallic		quarzgrau-metallic
	120	117 x 73 x 109	114 x 62	740	41	8000.133	8000.118*	8000.137*				
	160	163 x 78 x 120	160 x 67	1200	60	8000.131	8000.120*	8000.135*				
	190	190 x 97 x 136	188 x 86	2080	74	8000.132	8000.122*	8000.136*				

Zubehör		für Grösse		Masse B x T x H (cm)		Art. Nr.	
Eckregale-Set (Dreieck)		120 / 160		54 x 54 x 53,5		8000.121	
Zwischenboden		160		160 (2 x 80) x 59,5 x 53,5		8000.124	
		190		187 (2 x 93,5) x 74,5 x 53,5		8000.125	
Regale-Set		190		72 x 24,5 x 53,5		8000.123	
Fahrradständer „BikeHolder“		190		72 x 15 x 33		8000.451	

HighBoard	Grösse	Aussermasse		Innenmasse		Volumen		Gewicht		Art. Nr.		
		B x T x H (cm)		B x T x H (cm)		(l)		(kg)		silber-metallic		quarzgrau-metallic
	160	160 x 70 x 118	156 x 62 x 113	1150	67,5	8000.881	8000.870	8000.882				
	200	200 x 84 x 127	195 x 76 x 120	2150	90	8000.884	8000.871	8000.885				

Zubehör		für Grösse		Masse B x T x H (cm)		Art. Nr.	
Werkzeughalter		160 / 200		51,6 x 3,5 x 5		8000.354	
						8000.029	
						8000.353	

Zubehör		für Grösse		Masse B x T x H (cm)		Art. Nr.	
Deckelnetz		160 / 200		25 x 67 x 2		8000.089	
Zwischenboden		160		78 x 30 x 53,5 je Boden (4-teilig)		8000.883	
		200		97 x 74 x 53,5 je Boden (2-teilig)		8000.887	
Einhängesack Typ B		160		54,5 x 50 x 20		8000.931	
Einhängesack Typ C		200		68,5 x 67 x 20		8000.932	
Fahrradständer „BikeHolder“		200		72 x 10 x 33		8000.777	
Elektro-Montagepaneel		200		58 x 2 x 23		8100.000	

* kein Lagerartikel, Lieferzeit ca. 5-6 Wochen.

MiniGarage	Aussenmasse	Innenmasse	Fundamentmasse	Gewicht	Art. Nr.	
	B x T x H (cm)	B x T x H (cm)	B x T (cm)	(kg)	silber-metallic	dunkelgrau-metallic
	122 x 203 x 145	117 x 195 x 137	122 x 203	81	8000.250	8000.251
Zubehör	Masse B x T x H (cm)		Art. Nr.			
Alu-Bodenrahmen	117 x 198 x 4		8000.252			
Alu-Bodenplatte	108,6 x 189,7 x 0,2		8000.253			
SmartBase	117 x 198 x 18		8100.118*			
SmartBase ^{PLUS}	117 x 198 x 65		8100.029*			
Regalsystem	43 x 150 x 5 je Boden		8000.254			
Fahrradhängeschiene	4 x 60 x 4		8000.255			
Elektro-Montagepaneel	16 x 4 x 134		8100.001			
LED-Leuchte	44 x 4 x 1,5		8100.002			

Alex®	Farbkombination			Aussenmasse	Innenmasse	Volumen	Gewicht	Art. Nr.
	Seitenwände	Tür und Dach	Variante	B x T x H (cm)	B x T x H (cm)	(l)	(kg)	
	silber-metallic	silber-metallic	1	80 x 88 x 129	74,4 x 80 x 124,7	740	42,5	8100.145*
		quarzgrau-metallic	1.2	80 x 88 x 129	74,4 x 80 x 124,7	740	42,5	8100.146*
		dunkelgrau-metallic	1.3	80 x 88 x 129	74,4 x 80 x 124,7	740	42,5	8100.147*
quarzgrau-metallic	quarzgrau-metallic	2	80 x 88 x 129	74,4 x 80 x 124,7	740	42,5	8100.149*	
	silber-metallic	2.1	80 x 88 x 129	74,4 x 80 x 124,7	740	42,5	8100.148*	
	dunkelgrau-metallic	2.3	80 x 88 x 129	74,4 x 80 x 124,7	740	42,5	8100.150*	
dunkelgrau-metallic	dunkelgrau-metallic	3	80 x 88 x 129	74,4 x 80 x 124,7	740	42,5	8100.153	
	silber-metallic	3.1	80 x 88 x 129	74,4 x 80 x 124,7	740	42,5	8100.151*	
	quarzgrau-metallic	3.2	80 x 88 x 129	74,4 x 80 x 124,7	740	42,5	8100.152*	
Werden 3 oder mehr Mülltonnenboxen Alex® bestellt, wird ein Sammelrabatt gewährt.								
ab 3 Stk.								

Zubehör		Art. Nr.		
		silber-metallic	quarzgrau-metallic	dunkelgrau-metallic
Verbindungselement	für 2 Stk. Alex® (eine Verbindung)	8100.154*	8100.158*	8100.156*
	für 3 Stk. Alex® (zwei Verbindungen)	8100.155*	8100.159*	8100.157*
Gleichschliessendes Zylinderschloss	für 2 Stk. Alex®	8100.160*	8100.160*	8100.160*
	für 3 Stk. Alex®	8100.161*	8100.161*	8100.161*
Regalböden	72 x 43,5 x 7	8000.077		
Regalsteher	122 x 3 x 3	8100.531*		

* kein Lagerartikel, Lieferzeit ca. 5-6 Wochen.

Garten-Helfer

MonAmi®	Aussenmasse	Innenmasse	Volumen	Gewicht	Art. Nr.
	B x T x H (cm)	B x T x H (cm)	(l)	(kg)	
	102 x 102 x 84	95 x 95 x 74	725	54	8000.293



WoodStock®	Grösse	Aussenmasse**	Innenmasse	Fundamentmasse	Volumen	Gewicht	Art. Nr.		
		B x T x H (cm)	B x T	B x T (cm)	(m³)	(kg)	silber-metallic	quarzgrau-metallic	dunkelgrau-metallic
	150	157 x 102 x 199	142 x 70	155 x 83	2,1	37	8000.030*	8000.374*	8000.020
	230	229 x 102 x 199	214 x 70	227 x 83	3,1	47	8000.031*	8000.376	8000.021
Zubehör	für Grösse		Masse B x T x H (cm)						
Rückwand	150	145,5 x 1,1 x 196,5			12,5	8000.032*	8000.375*	8000.024*	
	230	217,5 x 1,1 x 196,5			19,5	8000.033*	8000.377*	8000.025*	
Türpaket	150	157 x 5 x 171			24	8000.034*	8000.372*	8000.022*	
	230	229 x 5 x 171			29	8000.035*	8000.373*	8000.023*	
Alu-Bodenplatte	150	141,5 x 69,5 x 0,2			5,5	8000.050			
	230	213,5 x 69,5 x 0,2			6	8000.057			



**höchste Stelle, inkl. Dachvorsprung



Charly®	Grösse	Aussenmasse	Gewicht	Art. Nr.
		B x T x H (cm)	(kg)	
	1	58 x 70 x 49	8	8100.006
	2	78 x 90 x 49	12	8100.008

* kein Lagerartikel, Lieferzeit ca. 5-6 Wochen.

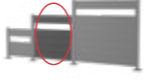
Sichtschutz

Wandpaneele für Sichtschutz	ohne Acrylglas					
	Grösse	Aussenmasse B x T x H (cm)	Gewicht (kg)	Art. Nr.		
				silber-metallic	quarzgrau-metallic	dunkelgrau-metallic
Höhe: 90 cm	Enthält 4 Metall-Paneele und zwei Führungsschienen für die Montage zwischen zwei Sichtschutz-Stehern, kann auch an einer Hausmauer o. A. befestigt werden					
	100 x 90	96 x 4,4 x 91	10,8	8100.537*	8100.541*	8100.545
	150 x 90	145 x 4,4 x 91	15	8100.538*	8100.542*	8100.546
	180 x 90	180 x 4,4 x 91	17,6	8100.539*	8100.543*	8100.547
	200 x 90	194 x 4,4 x 91	19,5	8100.540*	8100.544*	8100.548
Höhe: 135 cm	Enthält 6 Metall-Paneele und zwei Führungsschienen für die Montage zwischen zwei Sichtschutz-Stehern, kann auch an einer Hausmauer o. A. befestigt werden					
	100 x 135	96 x 4,4 x 137	16,1	8100.549*	8100.553*	8100.557
	150 x 135	145 x 4,4 x 137	21,5	8100.550*	8100.554*	8100.558
	180 x 135	180 x 4,4 x 137	26,6	8100.551*	8100.555*	8100.559
	200 x 135	194 x 4,4 x 137	28,5	8100.552*	8100.556*	8100.560
Höhe: 180 cm	Enthält 8 Metall-Paneele und zwei Führungsschienen für die Montage zwischen zwei Sichtschutz-Stehern, kann auch an einer Hausmauer o. A. befestigt werden					
	100 x 180	96 x 4,4 x 182	21,5	8100.561*	8100.565*	8100.569
	150 x 180	145 x 4,4 x 182	30	8100.562*	8100.566*	8100.570
	180 x 180	180 x 4,4 x 182	35,4	8100.563*	8100.567*	8100.571
	200 x 180	194 x 4,4 x 182	37,8	8100.564*	8100.568*	8100.572

Wandpaneele für Sichtschutz	mit Acrylglas					
	Grösse	Aussenmasse B x T x H (cm)	Gewicht (kg)	Art. Nr.		
				silber-metallic	quarzgrau-metallic	dunkelgrau-metallic
Höhe: 90 cm	Enthält 3 Metall-Paneele, ein Acrylglas-Paneel und zwei Führungsschienen für die Montage zwischen zwei Sichtschutz-Stehern, kann auch an einer Hausmauer o. A. befestigt werden					
	100 x 90	96 x 4,4 x 91	10,7	8100.573*	8100.577*	8100.581
	150 x 90	145 x 4,4 x 91	14,7	8100.574*	8100.578*	8100.582
	180 x 90	180 x 4,4 x 91	16,8	8100.575*	8100.579*	8100.583
	200 x 90	194 x 4,4 x 91	17,1	8100.576*	8100.580*	8100.584
Höhe: 135 cm	Enthält 5 Metall-Paneele, ein Acrylglas-Paneel und zwei Führungsschienen für die Montage zwischen zwei Sichtschutz-Stehern, kann auch an einer Hausmauer o. A. befestigt werden					
	100 x 135	96 x 4,4 x 137	16	8100.585*	8100.589*	8100.593
	150 x 135	145 x 4,4 x 137	21,2	8100.586*	8100.590*	8100.594
	180 x 135	180 x 4,4 x 137	25,5	8100.587*	8100.591*	8100.595
	200 x 135	194 x 4,4 x 137	28,1	8100.588*	8100.592*	8100.596
Höhe: 180 cm	Enthält 7 Metall-Paneele, ein Acrylglas-Paneel und zwei Führungsschienen für die Montage zwischen zwei Sichtschutz-Stehern, kann auch an einer Hausmauer o. A. befestigt werden					
	100 x 180	96 x 4,4 x 182	21,4	8100.597*	8100.601*	8100.605
	150 x 180	145 x 4,4 x 182	29,7	8100.598*	8100.602*	8100.606
	180 x 180	180 x 4,4 x 182	34	8100.599*	8100.603*	8100.607
	200 x 180	194 x 4,4 x 182	37,4	8100.600*	8100.604*	8100.608

Stehler für Sichtschutz	passend für	min. Höhe max. Höhe	Sockelplatte**	Gewicht (kg)	Art. Nr.		
			B x T (cm)		silber-metallic	quarzgrau-metallic	dunkelgrau-metallic
Stehler zum Andübeln	Wird am Boden angedübelt, die Stehler können sowohl als Anfangs-, Abschluss-, Eck- oder auch Verbindungsstehler für die Sichtschutzelemente verwendet werden. Die Wandpaneele passend zur Höhe des Stehlers auswählen! Je Artikel ein Stehler.						
	Höhe: 90 cm	95 – 120	18 x 18	4	8100.609*	8100.612*	8100.615
	Höhe: 135 cm	140 – 165	18 x 18	4,6	8100.610*	8100.613*	8100.616
	Höhe: 180 cm	185 – 210	18 x 18	5,3	8100.611*	8100.614*	8100.617
Stehler zum Einbetonieren	Wird in ein Punktfundament einbetoniert, die Stehler können sowohl als Anfangs-, Abschluss-, Eck- oder auch Verbindungsstehler für die Sichtschutzelemente verwendet werden. Die Wandpaneele passend zur Höhe des Stehlers auswählen! Je Artikel ein Stehler.						
	Höhe: 90 cm	95 – 120	40 x 40	2,7	8100.618*	8100.621*	8100.624
	Höhe: 135 cm	140 – 165	40 x 40	3,3	8100.619*	8100.622*	8100.625
	Höhe: 180 cm	185 – 210	40 x 40	3,9	8100.620*	8100.623*	8100.626

* kein Lagerartikel, Lieferzeit ca. 5-6 Wochen. ** Das Abdeckblech der Sockelplatte hat die Masse 21 x 21 cm.

HochBeet	Grösse	Aussenmasse	Innenmasse	Volumen	Gewicht	Art. Nr.		
		B x T x H (cm)	B x T x H (cm)	(l)	(kg)	silber-metallic	quarzgrau-metallic	dunkelgrau-metallic
	1 x 0,5	102 x 53 x 77	95 x 46 x 77	340	29	8100.627*	8000.279	8000.277
	1 x 1	102 x 102 x 77	95 x 95 x 77	695	35	8100.628*	8000.155	8000.151
	1,5 x 0,5	152 x 53 x 77	145 x 46 x 77	515	36	8100.629*	8100.636*	8100.639
	1,5 x 1	152 x 102 x 77	145 x 95 x 77	1060	43	8100.630*	8100.637*	8100.640
	1,5 x 1,5	152 x 152 x 77	145 x 145 x 77	1620	50	8100.631*	8100.638*	8100.641
	2 x 0,5	201 x 53 x 77	194 x 46 x 77	685	43	8100.632*	8000.280	8000.278
	2 x 1	201 x 102 x 77	194 x 95 x 77	1450	49,6	8100.633*	8000.156	8000.152
	2 x 2	201 x 201 x 77	194 x 194 x 77	2900	64	8100.634*	8000.157	8000.153
	L 2 x 1	201 x 201 x 77	194 x 194 x 77	2180	68	8100.635*	8000.158	8000.154

Zubehör	für Grösse	Masse B x T x H (cm)	silber-metallic	quarzgrau-metallic	dunkelgrau-metallic
Schneckenschutz	1 x 0,5	110 x 61 x 4,2	8100.642*	8100.650*	8100.658
	1 x 1	110 x 110 x 4,2	8100.643*	8100.651*	8100.659
	1,5 x 0,5	160 x 61 x 4,2	8100.644*	8100.652*	8100.660
	2 x 0,5	209 x 61 x 4,2	8100.645*	8100.653*	8100.661
	1,5 x 1	160 x 61 x 4,2	8100.646*	8100.654*	8100.662
	2 x 1	209 x 110 x 4,2	8100.647*	8100.655*	8100.663
	1,5 x 1,5	160 x 160 x 4,2	8100.648*	8100.656*	8100.664
Frühbeetaufsatz	2 x 2	209 x 209 x 4,2	8100.649*	8100.657*	8100.665
	2 x 1	200 x 101 x 23	8100.666*	8000.165	8100.007
Zwischenboden	1 x 0,5	98 x 51 x 3			8000.285
	1 x 1	98 x 100 x 3			8000.286
	1,5 x 0,5	147 x 51 x 3			8100.667*
	2 x 0,5	196 x 51 x 3			8000.287
	1,5 x 1	147 x 98 x 3			8100.668*
Mähkante	2 x 1	196 x 100 x 3			8000.288
	1 x 0,5	115 x 66,4 x 6,3	8100.670*	8100.683*	8100.696
	1 x 1	115 x 115 x 6,3	8100.671*	8100.684*	8100.697
	1,5 x 0,5	164 x 66,4 x 6,3	8100.672*	8100.685*	8100.698
	2 x 0,5	214 x 66,4 x 6,3	8100.673*	8100.686*	8100.699
	1,5 x 1	164 x 115 x 6,3	8100.674*	8100.687*	8100.700
	2 x 1	214 x 115 x 6,3	8100.675*	8100.688*	8100.701
	1,5 x 1,5	164 x 164 x 6,3	8100.676*	8100.689*	8100.702
	2 x 2	214 x 214 x 6,3	8100.677*	8100.690*	8100.703
	L 2 x 1	214 x 214 x 6,3	8100.681*	8100.694*	8100.707
Rankgitter (1 Stk.) (nur 1 Stk. pro Grösse möglich)	für 1-m-Seite	102 x 4 x 91	8100.708*	8100.714*	8100.720
	für 1,5-m-Seite	152 x 4 x 91	8100.709*	8100.715*	8100.721
	für 2-m-Seite	201 x 4 x 91	8100.710*	8100.716*	8100.722
Rankgitter für L-Form (2 Stk.) (jeweils für die langen Seiten)	L 2 x 1	201 x 201 x 91	8100.713*	8100.719*	8100.725

* kein Lagerartikel, Lieferzeit ca. 5-6 Wochen.

Pflanzkasten-System DaVinci®



Erhältlich in **drei Farben** und **unzähligen Kombinationen**. Die ganze Variantenvielfalt, das Zubehör und Details finden Sie im Extra-Prospekt oder online. Konfigurieren Sie jetzt Ihr eigenes Pflanzkasten-System DaVinci®! www.biohort.com/3d-konfigurator

MEHR INFOS
unter
www.biohort.com

Belvedere®	Grösse	Aussenmasse	Innenmasse	Volumen	Gewicht	Art. Nr.		
		B x T x H (cm)	B x T x H (cm)	(l)	(kg)	silber-metallic	quarzgrau-metallic	dunkelgrau-metallic
MINI: Höhe: 45 cm								
	50^{MINI}	53 x 53 x 45	46 x 46 x 45	42	15	8100.726*	8100.733*	8100.740
	100^{MINI}	102 x 53 x 45	95 x 46 x 45	90	20	8100.727*	8100.734*	8100.741
	150^{MINI}	152 x 53 x 45	145 x 46 x 45	135	25	8100.728*	8100.735*	8100.742
	200^{MINI}	201 x 53 x 45	194 x 46 x 45	180	30	8100.729*	8100.736*	8100.743
	L100^{MINI}	102 x 102 x 45	95 x 95 x 45	130	33	8100.730*	8100.737*	8100.744
	L150^{MINI}	152 x 152 x 45	145 x 145 x 45	225	39	8100.731*	8100.738*	8100.745
L200^{MINI}	201 x 201 x 45	194 x 194 x 45	315	47	8100.732*	8100.739*	8100.746	
MIDI: Höhe: 61 cm								
	50^{MIDI}	53 x 53 x 61	46 x 46 x 61	42	19	8100.747*	8100.754*	8100.761
	100^{MIDI}	102 x 53 x 61	95 x 46 x 61	90	26	8100.748*	8100.755*	8100.762
	150^{MIDI}	152 x 53 x 61	145 x 46 x 61	135	33	8100.749*	8100.756*	8100.763
	200^{MIDI}	201 x 53 x 61	194 x 46 x 61	180	40	8100.750*	8100.757*	8100.764
	L100^{MIDI}	102 x 102 x 61	95 x 95 x 61	130	42	8100.751*	8100.758*	8100.765
	L150^{MIDI}	152 x 152 x 61	145 x 145 x 61	225	50	8100.752*	8100.759*	8100.766
L200^{MIDI}	201 x 201 x 61	194 x 194 x 61	315	60	8100.753*	8100.760*	8100.767	
MAXI: Höhe: 77 cm								
	50^{MAXI}	53 x 53 x 77	46 x 46 x 77	42	23	8100.768*	8100.775*	8100.782
	100^{MAXI}	102 x 53 x 77	95 x 46 x 77	90	31	8100.769*	8100.776*	8100.783
	150^{MAXI}	152 x 53 x 77	145 x 46 x 77	135	40	8100.770*	8100.777*	8100.784
	200^{MAXI}	201 x 53 x 77	194 x 46 x 77	180	50	8100.771*	8100.778*	8100.785
	L100^{MAXI}	102 x 102 x 77	95 x 95 x 77	130	44	8100.772*	8100.779*	8100.786
	L150^{MAXI}	152 x 152 x 77	145 x 145 x 77	225	60	8100.773*	8100.780*	8100.787
L200^{MAXI}	201 x 201 x 77	194 x 194 x 77	315	78	8100.774*	8100.781*	8100.788	

Zubehör	für Grösse	Masse B x T x H (cm)	silber-metallic	quarzgrau-metallic	dunkelgrau-metallic
Mähkante	50	66,4 x 66,4 x 6,3	8100.669*	8100.682*	8100.695
	100	115 x 66,4 x 6,3	8100.670*	8100.683*	8100.696
	150	164 x 66,4 x 6,3	8100.672*	8100.685*	8100.698
	200	214 x 66,4 x 6,3	8100.673*	8100.686*	8100.699
	L100	115 x 115 x 6,3	8100.678*	8100.691*	8100.704
	L150	164 x 164 x 6,3	8100.679*	8100.692*	8100.705
	L200	214 x 214 x 6,3	8100.680*	8100.693*	8100.706
Pflanzenersatz	1 Stück	50 x 50 x 18			8100.789*
	2 Stück			8100.790*	
	3 Stück			8100.791*	
	4 Stück			8100.792*	
Rankgitter (1 Stk.) (bei L-Grösse auch 1 Stk. möglich)	100	102 x 4 x 91	8100.708*	8100.714*	8100.720
	150	152 x 4 x 91	8100.709*	8100.715*	8100.721
	200	201 x 4 x 91	8100.710*	8100.716*	8100.722
Rankgitter für L-Form (2 Stk.) (jeweils für die langen Seiten)	L100	102 x 102 x 91	8100.711*	8100.717*	8100.723
	L150	152 x 152 x 91	8100.712*	8100.718*	8100.724
	L200	201 x 201 x 91	8100.713*	8100.719*	8100.725
Sichtschutz (1 Stk.) (bei L-Grösse auch 1 Stk. möglich)	100	102 x 4 x 91	8100.793*	8100.799*	8100.805
	150	152 x 4 x 91	8100.794*	8100.800*	8100.806
	200	201 x 4 x 91	8100.795*	8100.801*	8100.807
Sichtschutz für L-Form (2 Stk.) (jeweils für die langen Seiten)	L100	102 x 102 x 91	8100.796*	8100.802*	8100.808
	L150	152 x 152 x 91	8100.797*	8100.803*	8100.809
	L200	201 x 201 x 91	8100.798*	8100.804*	8100.810
Sichtschutz inkl. Acrylglas-Paneel (1 Stk.) (bei L-Grösse auch 1 Stk. möglich)	100	102 x 4 x 91	8100.811*	8100.817*	8100.823
	150	152 x 4 x 91	8100.812*	8100.818*	8100.824
	200	201 x 4 x 91	8100.813*	8100.819*	8100.825
Sichtschutz inkl. Acrylglas-Paneel für L-Form (2 Stk.) (jeweils für die langen Seiten)	L100	102 x 102 x 91	8100.814*	8100.820*	8100.826
	L150	152 x 152 x 91	8100.815*	8100.821*	8100.827
	L200	201 x 201 x 91	8100.816*	8100.822*	8100.828

* kein Lagerartikel, Lieferzeit ca. 5-6 Wochen.



Gerätehäuser

Setzen Sie auf Qualität & Langlebigkeit



Gartenboxen

Outdoorboxen für Garten, Terrasse & Co.



Fahrrad-Garagen

Fahrräder, Roller & Co sicher verstaut



Mülltonnen-Boxen

Stylisch, praktisch & wartungsfrei



Garten-Helfer

Gartendesign in Bestform



Biohort
steht für
„Leben im
Garten“

follow us:

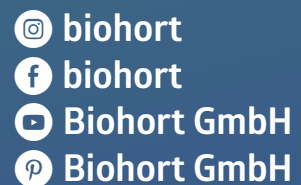

neogard
im Garten gut beraten

Generalimporteur Schweiz:
Neogard AG, 5728 Gontenschwil
Tel.: 062 767 00 50
E-Mail: info@neogard.ch, www.neogard.ch

Biohort GmbH
Pürnstein 43, 4120 Neufelden, Österreich
Tel: +43-7282-7788-0, Fax-DW: 190
E-Mail: office@biohort.at, www.biohort.com

Technische Änderungen, Druckfehler und
Farbabweichungen vorbehalten.
ZD101012 // 0100.200 - CH-DE